

名称	使用说明书
首次使用型号	BCD-251WYA/HC2(EXH2)
材料	80G双胶纸 黑白印刷
页面规格	A5大小
备注	

技术要求

1. 印刷颜色应均匀，且无毛边；
2. 图案和文字清晰，规范；
3. 未注明公差按GB/T 1804-m；
4. 制品应符合Q/HKB J 16001《零、部件及原材料中有害化学物质含量规定》要求。

	设计	喻芳	审核	陈思萌	版本号	A
	批准	白莉	日期	2015-03-24	图号/物料号	B08069621(1638170)

Hisense

life reimagined

BENUTZERHANDBUCH

Bevor Sie dieses Gerät in Betrieb nehmen, lesen Sie dieses Handbuch bitte aufmerksam durch und bewahren Sie es für den späteren Gebrauch auf.

Deutsch

Inhalt

Informationen zur Sicherheit und Warnhinweise--2	Hilfreiche Hinweise und Tipps -----20
Ihr neues Gerät installieren ----- 8	Reinigen und Pflegen -----22
Beschreibung des Gerätes -----14	Störungsbehebung -----25
Bedienfeld -----15	Entsorgung des Gerätes -----27
Ihr Gerät verwenden -----17	



Dieses Gerät entspricht den folgenden EU-Richtlinien:
2006/95/EG und 2004/108/EG und 2009/125/EG und
EG.643/2009 und 2002/96/EG.

Informationen zur Sicherheit und Warnhinweise

Zu Ihrer eigenen Sicherheit und ordnungsgemäßen Verwendung lesen Sie bitte vor Installation und erstmaligem Gebrauch des Geräts das Benutzerhandbuch sorgfältig durch, einschließlich der Hinweise und Warnungen. Zur Vermeidung von unnötigen Fehlern und Unfällen ist es erforderlich, dass alle Personen, die das Gerät verwenden, hinreichend vertraut sind mit dessen Betrieb und seinen Sicherheitsmerkmalen. Bewahren Sie diese Anleitungen sorgfältig auf und stellen Sie sicher, dass diese beim Gerät verbleiben, wenn

dieses verstellt oder verkauft wird, damit jeder, der das Gerät im Laufe seiner Lebenszeit verwendet, ausreichend über dessen korrekte Inbetriebnahme und Sicherheit informiert ist.

Zum Schutz des Lebens und Eigentums beachten Sie bitte die Vorsichtsmaßnahmen in dieser Bedienungsanleitung, denn der Hersteller ist nicht für Schäden verantwortlich, die aufgrund von Missachtungen entstehen.

Sicherheit für Kinder und Menschen mit Gebrechen

- Dieses Gerät kann von Kindern von 8 Jahren und

älter sowie Personen mit eingeschränkten körperlichen, sensorischen bzw. geistigen Fähigkeiten oder mangelnder Erfahrung und Wissen verwendet werden, wenn sie eine Beaufsichtigung bzw. Anweisung für die Nutzung der Maschine auf sichere Weise erfahren und die Risiken gekannt haben. Die Kinder dürfen nicht mit dem Gerät spielen. Die Reinigung und Wartung dürfen nicht von Kindern ohne Aufsicht durchgeführt werden.

- Es besteht Erstickungsgefahr, bewahren Sie sämtliches Verpackungsmaterial außerhalb der Reichweite von Kindern auf.

- Ziehen Sie den Stecker aus der Buchse, wenn Sie das Gerät entsorgen, schneiden Sie das Verbindungskabel (so nah am Gerät wie möglich) ab und entfernen Sie die Tür, um zu vermeiden, dass spielende Kinder Stromschläge erhalten,

wenn sie sich darin einschließen.

- Wenn Sie das Gerät mit Magnettürverschluss gegen ein älteres Gerät mit Schnappschloss an der Tür oder an dem Deckel austauschen, achten Sie bitte darauf, das Schnappschloss unbrauchbar zu machen, bevor sie es entsorgen. Dadurch wird die Gefahr vermieden, dass für Kinder daraus eine Todesfalle wird.

Allgemeine

Sicherheitsvorschriften



- **WARNUNG** - Dieses Gerät ist für den Haushalt und ähnliche Anwendungen vorgesehen, z. B.:

- Mitarbeiter-Küchenbereiche in Läden, Büros und anderen Arbeitsumgebungen.

- Bauernhäuser und von Kunden in Hotels, Motels und anderen Wohnräumen;

- Bett- und Frühstück-Typ Umgebungen

- Gastronomie und ähnliche

Non-Retail-Anwendungen

- **WARNUNG** - Bewahren Sie keine explosiven Stoffe wie Spraydosen mit brennbaren Treibmittel in diesem Gerät.
- **WARNUNG** - Wenn das Netzkabel beschädigt ist, muss es durch den Hersteller, seinen Kundendienst oder eine ähnlich qualifizierte Person ersetzt werden, um eine Gefahr zu vermeiden.
- **WARNUNG** - Halten Sie die Belüftungsöffnungen in der Geräteverkleidung oder in der integrierten Struktur von Behinderungen frei.
- **WARNUNG** - Verwenden Sie keine mechanische Vorrichtung oder anderen Mittel, um den Abtauvorgang zu beschleunigen.
- **WARNUNG** - Beschädigen Sie den Kühlmittelkreislauf nicht.
- **WARNUNG** - Verwenden Sie keine anderen elektrischen Geräte innerhalb des Lebensmittellablagefachs

des Gerätes, außer diese sind vom Hersteller zu diesem Zweck zugelassen.

- **WARNUNG**–Das Kühlmittel und Isolationstreibgas sind brennbar. Bei der Entsorgung des Gerätes führen Sie dies nur bei einem zugelassenen Entsorgungszentrum durch. Nicht in Kontakt mit Flammen.

Kühlmittel

Der Kühlmittelkreislauf des Geräts enthält das Kühlmittel Isobutan (R600a), ein sehr umweltverträgliches Erdgas, das nichtsdestotrotz entzündlich ist. Achten Sie während des Transports und der Aufstellung des Geräts darauf, dass kein Bestandteil des Kühlmittelkreislaufes beschädigt wird.

Das Kühlmittel (R600a) ist entzündlich.



Vorsicht: Feuergefahr

Wenn der Kühlmittelkreislauf beschädigt ist:

- Vermeiden Sie offene Flammen und Zündquellen.

-Lüften Sie den Raum sorgfältig, in dem das Gerät steht.

Es ist gefährlich, diese Spezifikationen zu ändern oder das Produkt in irgendeiner Art und Weise zu verändern. Jegliche

Beschädigung des Kabels kann zu einem Kurzschluss, Brand und/oder Stromschlag führen.



Elektrische Sicherheit

1. Das Stromkabel darf nicht verlängert werden.

2. Vergewissern Sie sich, dass der Stromstecker nicht eingequetscht oder beschädigt wird. Ein gequetschter oder beschädigter Stromstecker könnte überhitzen und einen Brand verursachen.

3. Achten Sie darauf, dass Sie an den Gerätenetzstecker gelangen.

4. Ziehen Sie nicht am Kabel.

5. Stecken Sie den Stromstecker nicht ein, wenn

die Stromsteckerbuchse locker ist. Es besteht Brand- oder Stromschlaggefahr.

6. Das Gerät darf ohne Deckel auf der Innenbeleuchtung nicht betrieben werden.

7. Der Kühlschrank eignet sich nur für Einphasenwechselstrom mit 220-240V/50Hz. Sollte die

Spannungsfuktuation im Wohnbereich des Benutzers ist so groß sein, dass die Spannung den oben genannten Bereich überschreitet, so nutzen Sie aus Sicherheitsgründen bitte einen automatischen Wechselspannungsregler mit über 350W. Der Kühlschrank muss an eine spezielle Steckdose statt einer gemeinsamen mit anderen elektrischen Geräten angeschlossen werden.

Sein Stecker muss für eine Steckdose mit Erdung geeignet sein.

Tägliche Nutzung

- Lagern Sie keine entzündlichen Gase oder Flüssigkeiten im Gerät; es besteht eine Explosionsgefahr.
- Betreiben Sie keine anderen Elektrogeräte (z.B. elektrische Eismaschine, Mischer) innerhalb des Kühlschranks.
- Ziehen Sie immer am Stecker, nicht am Kabel, wenn Sie das Gerät ausstecken.
- Stellen Sie keine heißen Gegenstände in die Nähe der Plastikteile des Geräts
- Stellen Sie keine Lebensmittel direkt an die Luftaustrittsöffnung an der Rückwand.
- Lagern Sie neu verpackte gefrorene Lebensmittel gemäß Anweisungen des Nahrungsmittelherstellers.
- Die Empfehlungen des Geräteherstellers zur Lagerung sollten strikt befolgt werden.
Siehe entsprechende Anweisungen zum Einfrieren.
- Stellen Sie keine Getränke

mit Kohlensäure in das Gefrierfach, denn sie üben Druck auf den Behälter aus, können ihn zum Explodieren bringen und so das Gerät beschädigen.

- Gefrorene Lebensmittel können Frostverbrennungen verursachen, wenn sie direkt nach der Entnahme aus dem Gefrierfach konsumiert werden.
- Stellen Sie das Gerät nicht direkt in die Sonne.
- Halten Sie Kerzen, Lampen und andere Gegenstände mit offenen Flammen von dem Gerät fern, so dass das Gerät nicht in Brand gesetzt wird.
- Das Gerät ist für die Lagerung der Nahrungsmittel und / oder Getränke im normalen Haushalt vorgesehen, wie in der Gebrauchsanweisung ausgeführt.
- Das Gerät ist schwer. Bei der Bewegung sollte darauf geachtet werden.
- Entfernen oder berühren

Sie keine Elemente aus dem Gefrierfach, wenn Ihre Hände feucht / nass sind, da dies zu Hautverletzungen oder Frost / Gefrierverbrennungen verursachen könnte.

- Verwenden Sie niemals die Basis, Schubladen und Türen usw. als Aufstandsfläche oder Träger.

- Gefrorene Lebensmittel dürfen nicht erneut eingefroren werden, wenn sie einmal abgetaut wurden.

- Lagern Sie keine Getränke in Flaschen oder Dosen (besonders kohlenensäurehaltige Getränke) im Gefrierfach. Die Flaschen und Dosen könnten explodieren.

- Nicht essen Eis am Stiel oder Eiswürfel direkt nach der Entnahme aus dem Gefrierfach, da dies zu Gefrierbrand in Mund und Lippen führen könnte.

- Um Verletzungen oder Schäden am Gerät durch das Herunterfallen der

Gegenstände zu vermeiden, überladen Sie nicht die Türablagen oder legen Sie nicht zu viel Lebensmittel in das Gemüsefach.

Warnung!

Pflege und Reinigung

- Schalten Sie das Gerät vor der Wartung ab und ziehen Sie den Netzstecker aus der Steckdose.

- Reinigen Sie das Gerät nicht mit Hilfe von Metallobjekten, Dampfreinigern, ätherischen Ölen, organischen Lösungsmitteln oder Scheuermitteln.

- Verwenden Sie keine scharfen Objekte, um das Eis aus dem Gerät zu kratzen. Benutzen Sie einen Plastikschaaber.

Installation Wichtig!

- Befolgen Sie während des elektrischen Anschluss die Anweisungen in dieser Anleitung genau.

- Packen Sie das Gerät aus und überprüfen Sie es. Ist es

beschädigt, schließen Sie das Gerät nicht an den Strom an, sondern setzen Sie sich umgehend mit dem Händler, bei dem Sie das Gerät gekauft haben, in Verbindung. Heben Sie in diesem Fall bitte alle Verpackungsmaterialien auf.

- Es ist ratsam, zumindest vier Stunden zu warten, bevor das Gerät eingeschaltet wird, damit das Öl in den Kompressor zurück fließen kann.

- Um das Gerät herum sollte ausreichend Luftzirkulation vorhanden sein; ansonsten kann es überhitzen. Befolgen Sie alle für die Installation relevanten Anweisungen, um eine ausreichende Ventilation zu gewährleisten.

- Wenn möglich, sollte die Rückseite des Geräts an eine Wand zeigen, um den Kontakt zu warmen Teilen (Kompressor, Kondensator)

zu vermeiden. Befolgen Sie die für die Installation relevanten Anweisungen, um Brandrisiken zu verhindern.

- Das Gerät darf nicht in der Nähe von Heizungen oder Kochstellen stehen.

- Vergewissern Sie sich, dass der Netzstecker nach der Geräteaufstellung zugänglich ist.

Wartung

- Alle elektrischen Arbeiten im Rahmen der Wartung sollten von einem qualifizierten Elektriker oder einer kompetenten Person durchgeführt werden.

- Das Produkt muss von einem zugelassenen Service-Zentrum gewartet werden; außerdem dürfen nur Original-Ersatzteile verwendet werden.

- 1) .Wenn das Gerät frostfrei ist.

- 2) .Wenn das Gerät das Gefrierfach enthält.

Ihr neues Gerät installieren

Hisense Refrigerator

Bevor Sie das Gerät zum ersten Mal benutzen, sollten Sie über die folgenden Tipps informiert.

Belüftung des Gerätes



Es ist notwendig, eine gute Belüftung rund um das Gerät für die Wärmeabfuhr zu halten, um die Effizienz des Kühlsystems zu verbessern und Energie zu sparen. Aus diesem Grund sollte ausreichend Freiraum rund um den Kühlschrank vorhanden sein. Vorschlag: Es ist ratsam, mindestens 75mm Platz von der Rückseite bis zur Wand, mindestens 100mm von seinem Oberteil und endlich 100mm von seiner Seite bis zur Wand zu halten sowie einen Freiraum voran zu behalten, um die Türen 135 ° zu öffnen, wie im folgenden Diagramm dargestellt.

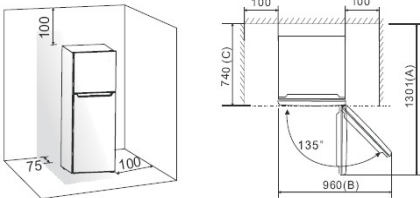

Hinweis:

● Das Gerät funktioniert gut innerhalb der in der folgenden Tabelle gezeigten Klimaklasse von N bis T.

Modell	A	B	C
RT417N4DW1 RD-43WR4SHA/CPA1	1301	960	740
RT326N4DG1 RT326N4EW1 RD-34WR4SHA/CPA1	1172	938	670
RT417N4DC1 RD-43WR4SHA/CLA1	1301	960	740

Es funktioniert möglicherweise nicht richtig, wenn es bei einer Temperatur oberhalb oder unterhalb des angegebenen Bereichs für eine längere Zeit arbeitet.

Klimaklasse	Umgebungstemperatur
SN	+10°C bis +32°C
N	+16°C bis +32°C
ST	+16°C bis +38°C
T	+16°C bis +43°C

● Stellen Sie Ihr Gerät an einen trockenen Ort, um hohe Feuchtigkeit zu vermeiden.
● Schützen Sie das Gerät vor direkter Sonneneinstrahlung, Regen oder Frost. Halten Sie das Gerät fern von

Hisense Refrigerator

Wärmequellen wie Öfen, Feuer oder Heizkörper.

Ausgleich des Gerätes

- Die unteren Füße könnten anzupassen brauchen, um einen ausreichenden Ausgleich und zirkulierende Luft in der unteren hinteren Teil des Gerätes zu erhalten. Sie können sie manuell von Hand oder mit einem geeigneten Schraubenschlüssel anpassen.
- Neigen Sie den Oberteil hinten um etwa 10 mm, um das Selbstschließen der Türen zu ermöglichen.

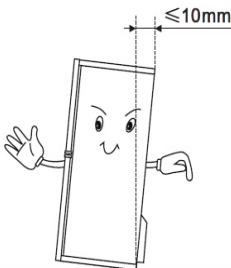





Reversieren der Tür

Die Seite, an der die Tür öffnet, kann von der rechten Seite (wie angeliefert) zur linken Seite geändert werden, wenn der Aufstellort dies erfordert.

Achtung! Beim Reversieren der Tür darf das Gerät nicht an das

Stromnetz angeschlossen werden. Stellen Sie sicher, dass der Stecker aus der Steckdose entfernt ist..
Benötigte Werkzeuge

			
8mm Steckschlüssel		Kreuzförmige Schraubenzieher	
			
Schraubendreher mit dünner Klinge	Verstellbarer Schraubenschlüssel	8mm Schraubenschlüssel	

Hinweis: Bevor Sie den Kühlschrank auf seine Rückseite legen, um den Zugang zu der Basis zu erhalten, sollten Sie ihn auf eine weiche Schaumverpackung oder ähnliches Material legen, um eine Beschädigung der Rückwand des Kühlschranks zu vermeiden. Generell werden die folgenden Schritte empfohlen, um die Tür zu reversieren.

1. Stellen Sie den Kühlschrank aufrecht Öffnen Sie die obere Tür und nehmen Sie alle Türablagen heraus (um Beschädigung der Ablagen zu vermeiden) und dann schließen Sie die Tür.

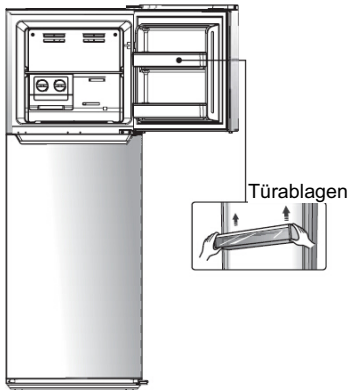

2. Stellen Sie den Kühlschrank aufrecht, entfernen Sie zunächst die Schraubenabdeckung ① und lösen Sie die Schraube ② und entfernen die obere Scharnierabdeckung ③ an der oberen rechten Ecke des Kühlschranks, und benutzen Sie einen Spachtel oder einen Schraubendreher mit dünner Klinge, um die Schraubenloch-Abdeckung ④ an der oberen linken Ecke des Kühlschranks aufzubrechen.

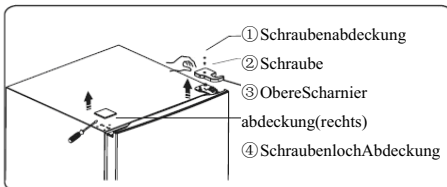

3. Schrauben Sie die Flanschschrauben ① ab, die für die Befestigung des rechten

oberen Scharnierteils ② verwendet werden. Heben Sie die obere Tür und legen Sie sie auf eine weiche Oberfläche, um sie vor Kratzern zu schützen.

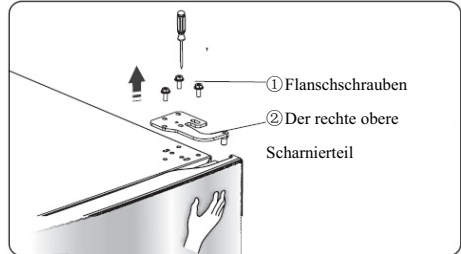

Hinweis: Bitte halten Sie die obere Tür mit der Hand während Schritt 3, um das Herunterfallen der Tür zu verhindern.

4. Entfernen Sie die obere Tür und legen Sie sie auf eine glatte Oberfläche mit ihrer Verkleidung nach oben. Lösen Sie die Schraube ② und nehmen Sie den Teil ① ab, dann installieren Sie den Teil ① auf der linken Seite mit Schrauben ②.

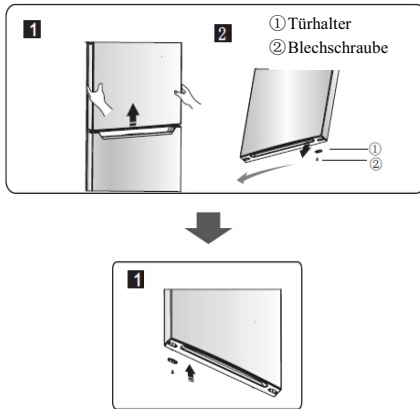

5. Lösen Sie die Schrauben, die für das Befestigen des mittleren Scharniers verwendet werden, und entfernen Sie das mittlere Scharnier, dann entfernen Sie die untere Tür.

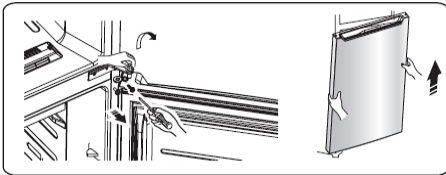

6. Legen Sie die untere Tür auf eine glatte Oberfläche mit ihrer Verkleidung nach oben. Lösen Sie die Schraube ② und nehmen Sie den Teil ① ab, dann installieren Sie den Teil ① auf der entsprechenden Position auf der linken Seite zusammen mit Schrauben ②.

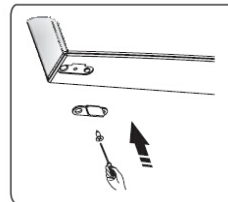
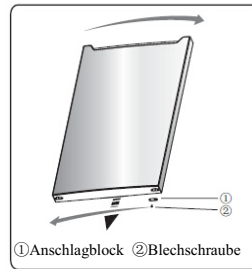

7. Ändern Sie die Schraubenloch-Abdeckungen auf der mittleren Deckplatte von links nach rechts (wie im unteren Bild gezeigt).

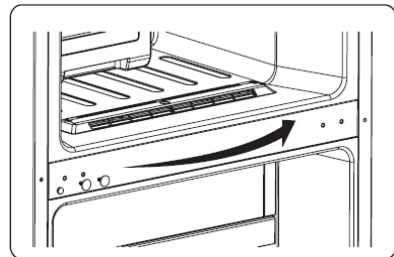

8. Platzieren Sie den Kühlschrank flachweise. Entfernen Sie den Teil ③ und dann lösen Sie die Schrauben ④. Entfernen Sie den Teil ② und den Teil ①.

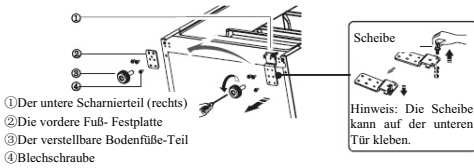

9. Schrauben Sie das untere Scharnier aus und wechseln Sie es in die nahe Lochstelle, und dann verschrauben Sie es und montieren die Scheibe.

10. Montieren zu dem Schritt 9 wieder, ändern Sie den Teil ① nach links und den Teil ② nach rechts, und dann befestigen Sie sie mit Schrauben ④. Zuletzt installieren Sie den Teil ③.

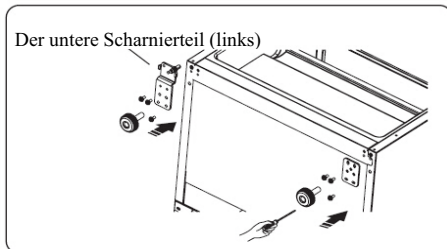

11. Bewegen Sie die untere Tür und adjustieren Sie ihre Position, um sie auf die untere Lochstelle und die obere Scharnierachse auszurichten. Drehen Sie das mittlere Scharnier um 180 und ändern Sie die Scheibe auf der Achse auf die obere Seite, passen Sie das mittlere Scharnier an die geeignete Position an und dann

installieren Sie es.

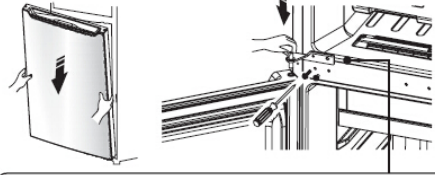

Hinweis: Die Scheibe kann auf der unteren Tür kleben.

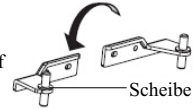

12. Schrauben Sie die obere Scharnierachse aus, drehen Sie das obere Scharnier um und befestigen die Achse darauf. Dann legen Sie es an der Seite zum Gebrauch.

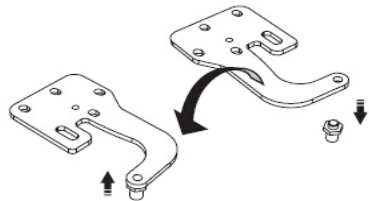

13. Montieren zu dem Schritt 2 wieder. Ändern Sie die obere Scharnierabdeckung ③ nach links und befestigen Sie sie mit Schrauben ②. Und dann installieren Sie die Schraubenabdeckung ①. Zuletzt ändern Sie die Schraubenlochabdeckung ④ nach rechts.

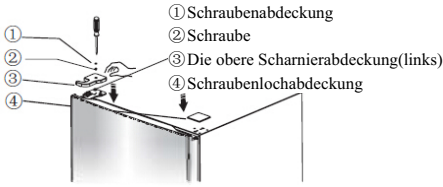

14. Öffnen Sie die obere Tür und montieren die Türablagen und dann schließen Sie sie.

Beschreibung des Gerätes

1. Windkanalabdeckung im Gefrierfach
 2. Gefrierfach-Temperaturregler
 3. Gefrierfach-Regal
 4. Dreh-Eismaschine
 5. Eis-Aufbewahrungsbox
 6. LED-Leuchte
 7. Frischezone-Abdeckung
 8. Frischezone-Schublade
 9. Windkanalabdeckung im Kühlschrank
 10. Temperaturregler (im Kühlkammer)
 11. Luftverbesserungsmittel-Box
 12. Kühlschrank-Regal
 13. Feuchteregelung-Gleitstück
 14. Gemüsefach-Abdeckung
 15. Feuchtigkeit-Frisch-Gemüsefach
 16. Verstellbare Füße
 17. Gefrierfachtür
 18. Oberer Türschalter
 19. Ablage an der oberen Tür
 20. Gefrierfachtürdichtung
 21. Kühlfachtürdichtung
 22. Obere Ablage
 23. Eierablage(innen)
 24. Kleine Ablage
 25. Unterer Türschalter
 26. Mittlere Ablage
 27. Untere Ablage
 28. Kühlfachtür
- Optional Teilliste

Ansicht 1 des Gerätes RD-43WR4SHA/CPA1

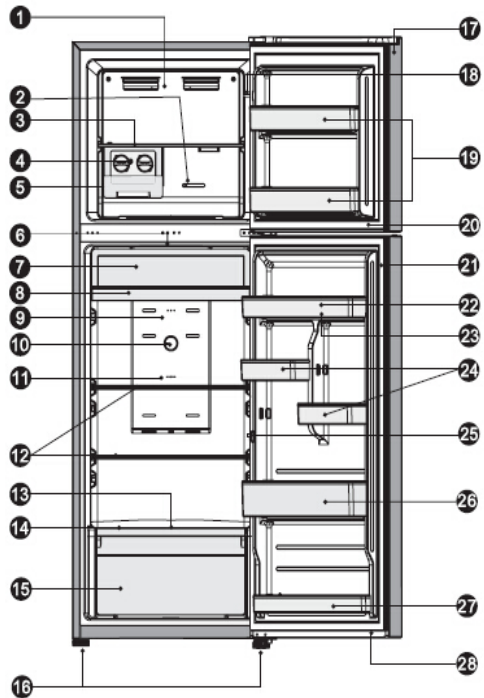

Teil Modell	RD-34WR4SHA/CPA1 RT326N4DG1	RD-43WR4SHA/CPA1 RT417N4DW1	RD-43WR4SHA/CLA1 RT417N4DC1	RT326N4EW1
LED-Leuchte	√		√	√
Dreh-Eismaschine	×		√	×
Frischezone-Abdeckung	√		√	×
Frischezone-Schublade	√		√	×
Luftverbesserungsmittel- Box	×		×	×
Feuchteregelung- Gleitstück	√		√	√
Obere Ablage	√		√	√
Griff	×		×	×

Hinweis: Aufgrund stetiger Modifikationen unserer Produkte Kann sich Ihr Kühlschrank leicht von dieser Betriebsanleitung unterscheiden. Seine Funktionen und Gebrauchsmethoden bleiben jedoch gleich.

Bedienfeld

Verwenden Sie Ihr Gerät nach den folgenden Kontrollbestimmungen. Ihr Gerät hat die entsprechenden Funktionen wie gezeigt im Bedienfeld in den folgenden Abbildungen.

Temperaturregler im Kühlkammer

- Bei ungenügender Kühlung im Kammer stellen Sie den Temperaturregler auf "Kälter" ein.
- Bei normaler Verwendung des Kühlschranks stellen Sie

den Temperaturregler auf "Mitten" ein.

Wichtig!

Hohe Umgebungstemperaturen (z. B. an heißen Sommertagen) und eine kältere Einstellung des Temperaturreglers können dazu führen, dass der Kompressor kontinuierlich oder ununterbrochen läuft!

Deshalb raten wir den Benutzern nicht, den Temperaturregler-Knopf auf "Kälter" oder "Kalt" in normalen einzustellen.

Grund: wenn die Umgebungstemperatur hoch ist, muss der Kompressor kontinuierlich laufen, um die niedrige Temperatur im Gerät zu halten.

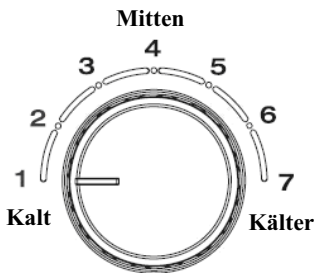

Kühlkammer-Temperaturkontroll

Temperaturregler im Gefrierkammer

Mit dem Temperaturregler können Sie die Temperatur innerhalb des Gefrierfachs regulieren.

- Bei zu viel Gefriergut oder Eisbereitung im Kammer stellen Sie bitte den Temperaturregler-Knopf auf "Kälter" ein.
- Bei der normalen Verwendung des Kühlschranks stellen Sie bitte den Temperaturregler auf "5" ein.
- Bei wenig Gefriergut im Kammer stellen Sie bitte den

Temperaturregler auf "Kalt" ein.
Wichtig!

Deshalb raten wir den Benutzern nicht, den Temperaturregler-Knopf auf "Kälter" oder "Kalt" in normalen einzustellen.

Bei der Einstellung des Reglers auf "Kalt" kann es zu einer Steigerung der Energieeffizienz oder sonst zu Energieverbrauch führen.

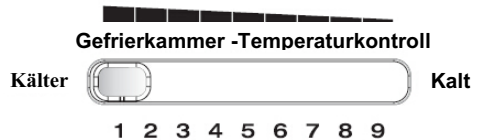

Wichtig!

Lagern Sie nicht zu viel Nahrungsmittel direkt gegen den Luftauslass des Temperatursensors an der Windkanalabdeckung des Kühlfachs, weil es den einwandfreien Betrieb des Gerätes beeinflussen könnte.

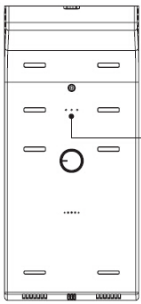

Luftauslass des
Temperatursensors an der
Windkanalabdeckung des
Kühlfachs

Wichtig!

Wenn der 4-Stern und 2-Stern innerhalb der oberen Tür markiert sind, wird das Gefrierfach aus 2 Teilen

bestehen. Einer davon ist der 4-Stern-Teil und der andere ist der 2-Stern-Teil. Wie in den folgenden Diagrammen dargestellt.

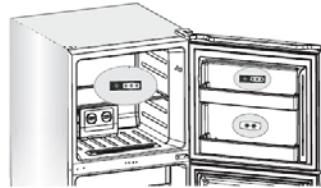

Ihr Gerät verwenden

Ihr Gerät hat die Zubehöre, wie die im "Beschreibung des Geräts" im Allgemeinen zeigt. Mit dieser Teilanweisung können Sie sie richtig benutzen.

Türablage

- Es ist geeignet für die Lagerung der Eier, Dosenflüssigkeit, Flaschengetränke und verpackte Lebensmittel usw. Lagern Sie nicht zu viel schwere Dinge in den Ablagen.
- Sie können kleine Ablage an der unteren Tür in verschiedenen Höhen nach Ihren Anforderungen stellen. Vor dem vertikalen Anheben

zum Repositionieren bitte nehmen Sie Lebensmittel aus dem Regal heraus.

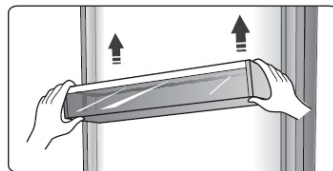

Hinweis: Es gibt Eierablagen im oberen Regal und Flaschenhalter im unteren Regal.

Regal im Kühlkammer

- Es gibt Regale im

Kühlkammer, und sie können sie herausnehmen, um sie zu reinigen.



Frischezone-Schublade

- Die Temperatur da ist etwa 2 ~ 3 °C niedriger als die in anderen Regionen im Kühlkammer.
- Es wird zum Speichern von Fisch, Fleisch und anderen erodierbaren Lebensmitteln verwendet.

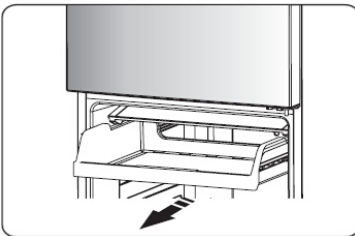

Gemüsefach-Abdeckung

- Es ist zur Steuerung der Temperatur des Gemüsefachs und zur Vermeidung der Feuchtigkeitsverlust von Gemüse verwendet.

Feuchtigkeit-Frisch-Gemüsefach

- Es ist geeignet für die Lagerung von Obst und Gemüse.

Gemüsefach und Feuchteregelung

- Das Gemüsefach, das auf der Teleskopausschub-Schiene montiert ist, ist für die Lagerung von Gemüse und Früchten verwendet. Sie können die Feuchtigkeit im Inneren mit Hilfe des Gleitstücks anpassen.
- Sie können das Gleitstück auf der Gemüsefach-Abdeckung nach links oder rechts schieben, und das Luftloch wird relativ mehr oder weniger werden. Mehrere Luftloch-Öffnung bedeutet weniger Feuchtigkeit und weniger bedeutet mehrere Feuchtigkeit.
- Wir empfehlen Ihnen, mit mehrerer Feuchtigkeit Gemüse und mit wenigerer Feuchtigkeit Früchte zu lagern

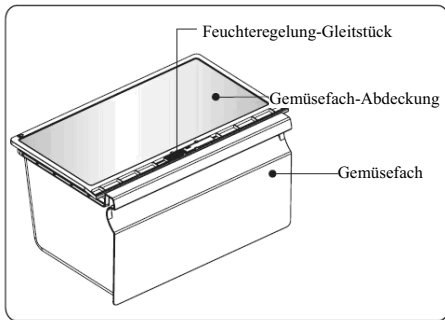

● Wenn Sie das Gemüsefach entfernen, ziehen Sie es vorwärts, dann heben Sie das Gemüsefach aus dem Schieber. Vergessen Sie nicht, Lebensmittel im Gemüsefach zunächst zu leeren. Sobald Sie die Schubladen entfernt haben, stellen Sie sicher, dass die Schieber ganz zurückgeschoben sind.

Dreh- Eiwürfelschale

● Hinweis: Wenn die Eiwürfelschale zum ersten Mal verwendet oder für eine lange Zeit nicht verwendet ist, reinigen Sie sie vor der Verwendung. Die Dreh- Eiwürfelschale wird verwendet, um Eiwürfel zu bereiten und lagern. Sie sollten sie wie folgt verwenden.

1. Ziehen Sie die drehbare Eiwürfelschale von der Installationshalterung ab.
2. Gießen Sie Wasser in die Eiwürfelschale, und der Wasserpegel soll die maximale Zeile nicht überschreiten.

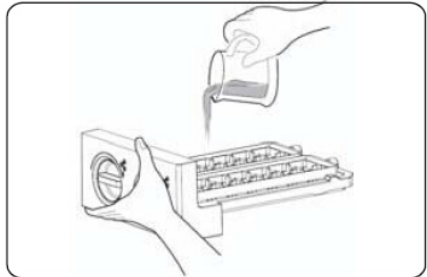

3. Legen Sie die gefüllte Eiwürfelschale zurück in die Halterung.
4. Wenn die Eiwürfel bilden sich, drehen Sie den Knopf im Uhrzeigersinn, und das Eis wird in die Eis-Box unten fallen.
5. Die Eiwürfel können in der Eis-Box gelagert werden, wenn Sie sie benötigen, können Sie die Eis-Box abziehen und nehmen Sie sie heraus.

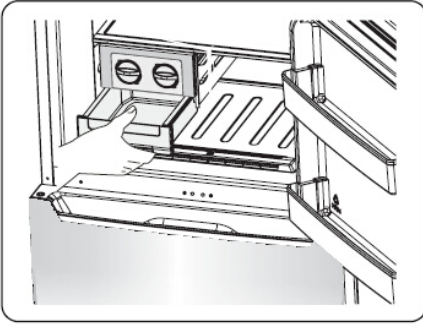

Hilfreiche Hinweise und Tipps

Energiesparen-Tipps

Wir empfehlen Ihnen, die folgenden Tipps zu befolgen, um Energie zu sparen

- Versuchen Sie die Tür nicht für eine lange Zeit zu öffnen, um Energie zu sparen.
- Stellen Sie sicher, dass das Gerät entfernt von Wärmequellen (Direkte Sonneneinstrahlung, Elektrobackofen oder Herd usw.) ist.
- Stellen Sie die Temperatur nicht kälter als nötig ein.
- Lagern Sie keine warmen Speisen oder Verdampferflüssigkeiten im Gerät.
- Stellen Sie das Gerät in

einem gut belüfteten und trocknen Raum. Bitte verweisen Sie auf das Kapitel "Installation Ihres neuen Gerätes".

- Wenn das Diagramm die richtige Kombination für die Schubladen, Gemüsefach und Regale zeigt, stellen Sie die Kombination nicht ein, da dies für die energieeffizienteste Konfiguration vorgesehen ist.

Hinweise für die Kühlung frischer Lebensmittel

- Lagern Sie keine warmen Speisen direkt im Kühl- oder Gefrierfach. Die erhöhte Innentemperatur wird dazu führen, dass der Kompressor härter laufen muss und mehr Energie verbraucht wird.

Hisense Refrigerator

- Decken oder wickeln Sie die Lebensmittel, besonders wenn sie einen starken Geschmack haben.

- Setzen Sie die Lebensmittel richtig, so dass eine freie Luftzirkulation um sie gewährleistet ist.

Hinweise für die Kühlung

- Fleisch (alle Typen) Die mit Polyethylen gewickelten Lebensmittel: Wickeln und legen Sie sie auf die Glasablage über Gemüsefach. Befolgen Sie immer die Lebensmittellagerzeiten und nutzen Sie sie vor Haltbarkeitsdaten, die von den Herstellern vorgeschlagen sind.

- Gekochtes Essen, kalte Speisen usw. :

Sie sollten abgedeckt werden und können auf jedem Regal platziert werden.

- Obst und Gemüse: Sie sollten in der mitgelieferten speziellen Schublade gelagert werden.

- Butter und Käse:

Sie sollten in luftdichter Folie oder in Kunststoffolie eingewickelt werden. Folienwicklung.

- Milchflaschen:

Sie sollten einen Deckel haben und in den Türablagen gelagert werden.

Hinweise zum Einfrieren

- Bei der ersten Inbetriebnahme oder nach längerer Nichtbenutzung lassen Sie das Gerät mindestens 2 Stunden bei höheren Einstellungen laufen, bevor Sie die Lebensmittel ins Fach legen.

- Bereiten Sie die Lebensmittel in kleinen Portionen vor, um sie schnell und vollständig frieren zu lassen und nachträglich nur die benötigte Menge zu tauen .

- Wickeln Sie die Lebensmittel mit luftdichten Alu-oder Polyethylen-Lebensmittelfolien.

- Lassen Sie keine frischen ungefroren Lebensmittel die bereits eingefroren Lebensmittel berühren, um

einen Temperaturanstieg der letzteren zu vermeiden

- Wenn Sie die Ice-Produkte gerade nach der Entnahme aus dem Gefrierfach unmittelbar konsumieren, wird wahrscheinlich zu Gefrierbrand der Haut führen.

- Es wird empfohlen, jede gefrorene Verpackung zu beschriften und datieren, um die Lagerzeit zu verfolgen.

Hinweise für die Lagerung von gefrorenen Lebensmitteln

- Stellen Sie sicher, dass die gefrorenen Lebensmitteln von der Lebensmitteleinzelhändler richtig gelagert werden haben.

- Einmal aufgetaut, werden die Lebensmittel sich schnell verschlechtern und sollten nicht wieder eingefroren werden. Die

von dem Lebensmittelhersteller vorgeschlagene Aufbewahrungsdauer darf nicht überschritten werden.

Ausschalten Ihres Gerätes

Wenn das Gerät für einen längeren Zeitraum auszuschalten braucht, sollten die folgenden Schritte durchgeführt werden, um die Schimmelbildung auf dem Gerät zu verhindern.

1. Entfernen Sie alle Lebensmittel.
2. Entfernen Sie den Netzstecker aus der Steckdose.
3. Säubern und trocknen Sie das Innere gründlich.
4. Stellen Sie sicher, dass alle Türen wenig geöffnet sind, um eine Luftzirkulation zu ermöglichen .

Reinigen und Pflegen

Aus hygienischen Gründen sollte das Gerät (einschließlich Außen-und Innen -Zubehöre) mindestens alle zwei Monate regelmäßig gereinigt werden.

Achtung! Während der Reinigung darf das Gerät nicht am Stromnetz angeschlossen werden. Stromschlaggefahr! Vor der Reinigung schalten Sie

das Gerät aus und entfernen den Stecker aus der Steckdose.

Außenreinigung

Sie sollten Ihr Gerät regelmäßig reinigen, um ein gutes Aussehen zu erhalten.

-Reinigen Sie das Bedienfeld mit einem sauberen, weichen Tuch.

-Spritzen Sie kein Wasser direkt auf die Oberfläche des Geräts, sondern auf das Reinigungstuch. Dies kann eine gleichmäßige Verteilung der Feuchtigkeit auf der Oberfläche gewährleisten helfen.

-Reinigen Sie die Türen, Griffe und Gehäuseoberflächen mit einem milden Reinigungsmittel und dann trocknen Sie sie mit einem weichen Tuch.

Achtung!

-Verwenden Sie keine scharfen Gegenstände, um ein Verkratzen der Oberfläche zu vermeiden.

-Verwenden Sie keine Verdüner, Autowaschmittel, Clorox, ätherisches Öl, Scheuermittel oder organischen Lösungsmittel wie Benzol zur Reinigung. Diese könnten die Oberfläche des Gerätes beschädigen und einen Brand verursachen.

Innenreinigung

Sie sollten den Innenraum des Gerätes regelmäßig reinigen.

Bei geringeren Nahrungsmittelvorräten ist es leichter zu reinigen. Wischen Sie den Innenraum des Kühl-/Gefrierfachs mit einer schwachen

Natriumhydrogencarbonat-

Lösung und dann mit warmem Wasser durch einen ausgewrungenen Schwamm oder ein Tuch abspülen. Vor dem Austauschen ihn vollständig trockenwischen. Alle Oberflächen und abnehmbaren Teile gründlich trocknen.

Obwohl dieses Gerät automatisch abtauen kann, könnte eine Frostsicht auf der Innenwände des Gefrierfachs auftreten, wenn die Gefrierfach-Tür häufig geöffnet oder zu lang offen gehalten ist. Wenn die Frostsicht zu dick ist, gehen Sie bei geringern

Nahrungsmittelvorräten wie folgt vor:

1. Entfernen Sie die bestehenden Lebensmittel und Zubehör-Körbe, trennen Sie das Gerät vom Stromnetz und lassen die Türen offen. Lüften Sie den Raum gründlich, um das Auftauen zu beschleunigen.
2. Beim Abschliessen des Abtauens reinigen Sie Ihr Gefrierfach wie oben beschrieben.

Achtung! Verwenden Sie keine scharfen Gegenstände zum Entfernen der Frost im Gefrierfach. Erst nachdem der Innenraum vollständig trocken ist, sollte das Gerät wieder eingeschaltet und an die Netzsteckdose angeschlossen werden.

Türdichtungen reinigen

Achten Sie darauf, die Türdichtungen sauber zu halten. Klebrige Lebensmittel und Getränke könnten zu Festkleben der Dichtungen am Schrank und zu Reißen bei der

Türöffnung führen. Waschen Sie die Dichtung mit einem milden Reinigungsmittel und warmem Wasser. Nach der Reinigung spülen und trocknen Sie sie gründlich.

Achtung! Erst nachdem die Türdichtungen vollständig trocken sind, sollte das Gerät eingeschaltet werden.

Austausch der LED-Leuchte:

Warnung: Die LED-Leuchte darf nicht vom Anwender ausgetauscht werden! Wenn die LED-Leuchte beschädigt ist, wenden Sie sich an die Kunden-Helpline. Sie können die folgenden Schritte befolgen, um die LED-Leuchte auszutauschen:

1. Ziehen Sie den Stecker aus der Steckdose.
2. Die Leuchteabdeckung durch Hochschieben und Herausziehen entfernen.
3. Halten die LED-Abdeckung mit einer Hand und ziehen Sie sie mit der anderen Hand beim Drücken der Anschlusssperre.

4.LED-Leuchte austauschen | der Stelle ein.
und rasten Sie sie richtig es an

Störungsbehebung

Wenn Sie Probleme mit Ihrem Gerät haben oder meinen, dass das Gerät nicht richtig funktioniert, können Sie einige einfache Prüfungen durchführen, bevor Sie den Kundendienst anrufen, sehen Sie bitte unten. Sie können einige einfache Prüfungen nach diesem Abschnitt durchführen, bevor Sie den Kundendienst anrufen.

Achtung! Versuchen Sie nicht, das Gerät selbst zu reparieren. Wenn das Problem bestehen bleibt, nachdem Sie die unten aufgeführten Prüfungen durchgeführt haben, wenden Sie sich an einen qualifizierten Elektriker, Servicetechniker oder das Geschäft, in dem Sie das Produkt gekauft haben.

Problem	Mögliche Ursache und Lösung
Das Gerät arbeitet nicht ordnungsgemäß	Prüfen Sie, ob das Netzkabel richtig an die Steckdose angeschlossen ist.
	Prüfen Sie die Sicherung oder den Stromkreis Ihrer Stromversorgung, ggf. ersetzen.
	Die Umgebungstemperatur ist zu niedrig. Versuchen Sie, die Raumtemperatur auf eine kältere Ebene einzustellen, um dieses Problem zu lösen.
	Es ist normal, dass das Gefrierfach während des automatischen Abtauzyklus nicht arbeitet oder für eine kurze Zeit, nachdem das Gerät eingeschaltet ist, um den Kompressor zu schützen.
Gerüche aus den Fächern	Der Innenraum könnte zu reinigen brauchen
	Einige Lebensmittel, Behälter oder Verpackung verursachen die Gerüche.
Lärm aus	Die unteren Geräusche sind ganz normal:

Hisense Refrigerator

dem Gerät	<ul style="list-style-type: none"> ● Geräusche durch den Kompressorlauf. ● Lärm durch die Luftbewegung von dem kleinen Lüftermotor im Gefrierfach oder anderen Fächern. ● Gurgelnde Geräusche ähnlich wie Wasser-Kochen. ● Knallgeräusch beim automatischen Abtauen. ● Klickgeräusch vor dem Starten des Kompressors. <p>Andere ungewöhnliche Geräusche sind durch den nachfolgenden Gründen verursacht und könnten Sie zu prüfen und Maßnahmen zu ergreifen brauchen: Der Schrank ist nicht eben. Die Rückseite des Geräts berührt die Wand. Die Flaschen oder Behälter sind gefallen oder rollend.</p>
Der Motor läuft ständig	<p>Es ist normal, das Geräusch des Motors häufig zu hören. In folgenden Fällen muss er mehr laufen :</p> <ul style="list-style-type: none"> ● Die Temperatureinstellung ist kälter als nötig ● Eine große Menge von warmen Speisen haben kürzlich im Gerät gelagert werden. ● Die Temperatur außerhalb des Gerätes ist zu hoch. ● Die Türen sind zu lange oder zu oft offen gehalten. ● Nach der Installation des Gerätes oder es ist für eine lange Zeit ausgeschaltet.
Eine Frostschrift tritt im Fach auf	<p>Überprüfen Sie, dass der Luftauslass nicht durch Lebensmittel blockiert ist und die Lebensmittel innerhalb des Geräts platziert sind, um eine ausreichende Belüftung zu ermöglichen. Stellen Sie sicher, dass die Tür vollständig geschlossen ist. Wenden Sie sich bitte an das Kapitel Reinigen und Pflegen zum Entfernen der Frost.</p>
Die Innentemperatur ist zu warm	<p>Sie könnten die Türen zu lange oder zu oft offen gelassen haben; Oder die Türen sind durch ein Hindernis offen gehalten; oder das Gerät ist mit zu wenig Freiraum an den Seiten(hinten und oben) gelegen.</p>
Die Innentemperatur ist zu kalt	<p>Erhöhen Sie die Temperatur, indem Sie das Kapitel "Display-Steuerung" befolgen.</p>

Die Türen kann nicht leicht geschlossen werden.	Prüfen Sie, ob die Oberseite des Kühlschranks 10-15mm nach hinten geneigt ist, um das Selbst-Schliessen der Türen zu ermöglichen oder ob etwas innen den Schließvorgang der Türen hindert.
Wasser tropft auf den Boden	Die Wasserwanne (an der hinteren unteren Seite des Gehäuses befindet) könnte nicht richtig nivelliert werden, oder der Entwässerungsauslauf(unterhalb des Oberteils des Kompressor-Depot befindet) könnte nicht korrekt positioniert, um Wasser in diese Wanne zu leiten, oder der Entwässerungsauslauf ist blockiert. Möglicherweise müssen Sie den Kühlschrank von der Wand weg ziehen, um die Wanne und den Auslauf zu überprüfen.
Die Leuchte funktioniert nicht	<ul style="list-style-type: none"> • Die LED-Leuchte könnte beschädigt werden. Siehe Austauschen der LED-Leuchte im Kapitel Reinigen und Pflegen. • Da die Tür zu lange offen steht, hat das Steuersystem die Leuchte deaktiviert. Schliessen Sie und öffnen Sie die Tür neu, um die Leuchte neu zu aktivieren.

Entsorgung des Gerätes

Es ist verboten, dieses Gerät im Hausmüll zu entsorgen.

Verpackungsmaterialien

Die Verpackungsmaterialien mit dem Recycling-Symbol sind wiederverwertbar. Entsorgen Sie diese Verpackung in einem geeigneten Sammelbehälter, um sie zu recyceln.

Vor der Entsorgung des Gerätes.

1. Ziehen Sie den Netzstecker aus der Steckdose.
2. Schneiden Sie das Netzkabel ab und entsorgen Sie es mit dem Netzstecker.

Achtung! Die Kühlschränke enthalten Kältemittel und Gase in der Isolierung. Kältemittel und Gase müssen fachgerecht entsorgt

werden, da sie Augenverletzungen oder Entzündung verursachen. Stellen Sie sicher, dass das Rohr des Kältemittelkreislaufs vor der ordnungsgemäßen Entsorgung schadensfrei ist.

	Korrekte Entsorgung dieses Produkts
	<p>Innerhalb der EU weist dieses Symbol darauf hin, dass dieses Produkt nicht über den Hausmüll entsorgt werden darf. Altgeräte enthalten wertvolle recyclingfähige Materialien, die einer Wiederverwertung zugeführt werden sollten um der Umwelt bzw. der menschlichen Gesundheit nicht durch unkontrollierte Müllbeseitigung zu schaden. Bitte entsorgen Sie Altgeräte deshalb über geeignete Sammelsysteme oder senden Sie das Gerät zur Entsorgung an die Stelle, bei der Sie es gekauft haben. Diese wird dann das Gerät der stofflichen Verwertung zuführen.</p>

Hisense

life reimagined

USER'S OPERATION MANUAL

Before operating this unit, please read this manual thoroughly, and retain for future reference

English

Contents

Safety and warning information _____	2	Helpful and hints and tips _____	16
Installing your new appliance _____	7	Cleaning and care _____	18
Description of the appliance _____	12	Troubleshooting _____	20
Control panel _____	13	Disposal of the appliance _____	22
Using your appliance _____	14		

CE This appliance is in accordance with the following EU guidelines: 2006/95/EC and 2004/108/EC and 2009/125/EC and EC.643/2009 and 2002/96/EC



Safety and warning information

For your safety and correct usage, before installing and first using the appliance, read this user manual carefully, including its hints and warnings.

To avoid unnecessary mistakes and accidents, it is important to make sure that all people using the appliance are thoroughly familiar with its operation and safety features.

Save these instructions and be sure that they remain with the appliance if it is moved or sold, so that anyone, using it throughout its life, will be properly informed on usage and safety notices.

For the safety of life and property, keep the precautions of these user's

instructions as the manufacturer is not responsible for damages caused by omission.

Safety for children and others who are vulnerable people

- This appliance can be used by children aged from 8 years and above and persons with reduced physical, sensory or mental capabilities or lack of experience and knowledge if they have been given supervision or instruction concerning use of the appliance in a safe way and understand the hazards involved. Children shall not play with the appliance. Cleaning and user maintenance shall not be made by children without supervision.
- Keep all packaging away

from children as there is risk of suffocation.

- If you are discarding the appliance, pull the plug out of the socket, cut the connection cable (as close to the appliance as you can) and remove the door to prevent children playing from suffering an electric shock or from closing themselves inside it.
- If this appliance, featuring a magnetic door seals, is to replace an older appliance having a spring lock (latch) on the door or lid, be sure to make the spring lock unusable before you discard the old appliance. This will prevent it from becoming a death trap for a child.

General safety



• **WARNING** — This appliance is intended to be used in household and similar applications such as

- staff kitchen areas in shops, offices and other working environments;
- farm houses and by clients in hotels, motels and other residential type environments;
- bed and breakfast type

environments;
-catering and similar non-retail applications

- **WARNING** — Do not store explosive substances such as aerosol cans with a flammable propellant in this appliance.
- **WARNING** — If the supply cord is damaged, it must be replaced by the manufacturer, its service agent or similarly qualified persons in order to avoid a hazard.
- **WARNING** — Keep ventilation openings, in the appliance enclosure or in the built-in structure, clear of obstruction.
- **WARNING** — Do not use mechanical devices or other means to accelerate the defrosting process, other than those recommended by the manufacturer.
- **WARNING** — Do not damage the refrigerant circuit.
- **WARNING** — Do not use electrical appliances inside the food storage compartments of the appliance, unless they are of the type recommended by the manufacturer.

- **WARNING** — The refrigerant and insulation blowing gas are flammable.

When disposing of the appliance, do so only at an authorized waste disposal centre. Do not expose to flame.

Refrigerant

The refrigerant isobutene (R600a) is contained within the refrigerant circuit of the appliance, a natural gas with a high level of environmental compatibility, which is nevertheless flammable. During transportation and installation of the appliance, ensure that none of the components of the refrigerant circuit becomes damaged.

The refrigerant (R600a) is flammable.



Caution: risk of fire

If the refrigerant circuit should be damaged:

- Avoid opening flames and sources of ignition.
- Thoroughly ventilate the room in which the appliance is situated.

It is dangerous to alter the specifications or modify this product in any way.

Any damage to the cord may cause a shortcircuit, fire, and/or electric shock.



Electrical safety

1. The power cord must not be lengthened.
2. Make sure that the power plug is not crushed or damaged. A crushed or damaged power plug may overheat and cause a fire.
3. Make sure that you can access the main plug of the appliance.
4. Do not pull the main cable.
5. If the power plug socket is loose, do not insert the power plug. There is a risk of electric shock or fire.
6. You must not operate the appliance without the interior lighting lamp cover.
7. The fridge is only applied with power supply of single phase alternating current of 220 ~ 240 V / 50 Hz. If fluctuation of voltage in the district of user is so large that the voltage exceeds the above scope, for safety sake, be sure to apply A.C. Automatic voltage regulator of more than 350W to the fridge. The fridge must

employ a special power socket instead of common one with other electric appliances. Its plug must match the socket with ground wire.

Daily use

- Do not store flammable gass or liquids in the appliance, There is a risk of an explosion.
- Do not operate any electrical appliances in the appliance (e.g. electric ice cream makers, mixers etc.).
- When unplugging always pull the plug from the mains socket, do not pull on the cable.
- Do not place hot items near the plastic components of this appliance.
- Do not place food products directly against the air outlet on the rear wall.
- Store pre-packed frozen food in accordance with the frozen food manufacture's instructions.
- The appliances manufactures storage recommendations should be strictly adhered to. Refer to relrelevant

instructions for storage.

- Do not place carbonated or fizzy drinks in the freeze compartment as it creates pressure on the container, which may cause it to explode, resulting in damage to the appliance.
- Frozen food can cause frost burns if consumed straight from the freezer compartment.
- Do not place the appliance in direct sunlight.
- Keep burning candles, lamps and other items with naked flames away from the appliance so that do not set the appliance on fire.
- The appliance is intended for keeping food stuff and/or beverages in normal household as explained in this instruction booklet The appliance is heavy. Care should be taken when moving it.
- Do not remove nor touch items from the freezer compartment if your hands are damp/wet, as this could cause skin abrasions or frost/freezer burns.
- Never use the base,

drawers, doors etc. to stand on or as supports.

- Frozen food must not be refrozen once it has been thawed out.
- Do not consume ice popsicles or ice cubes straight from the freezer as this can cause freezer burn to the mouth and lips.
- To avoid items falling and causing injury or damage to the appliance, do not overload the door racks or put too much food in the crisper drawers.

caution!

Care and cleaning

- Before maintenance, switch off the appliance and disconnect the mains plug from the mains socket.
- Do not clean the appliance with metal objects, steam cleaner, ethereal oils, organic solvents or abrasive cleansers.
- Do not use sharp objects to remove frost from the appliance. Use a plastic scraper.

Installation Important!

- For electrical connection carefully, follow the instructions given in this manual.

- Unpack the appliance and check if there are damages on it. Do not connect the appliance if it is damaged. Report possible damages immediately to the place you bought it. In this case retain packing.
- It is advisable to wait at least four hours before connecting the appliance to allow the oil to flow back in the compressor.
- Adequate air circulation should be around the appliance, lacking this leads to overheating. To achieve sufficient ventilation, follow the instructions relevant to installation.
- Wherever possible the back of the product should not be close to a wall to avoid touching or catching warm parts (compressor, condenser) to prevent the risk of a fire, follow the instructions relevant to installation.
- The appliance must not be locate close to radiators or cookers.
- Make sure that the mains plug is accessible after the installation of the appliance.

Service

- Any electrical work required to do the servicing of the appliance should be carried out by qualified electrician or competent person.
- This product must be

serviced by an authorized Service Center, and only genuine spare parts must be used.

- 1) If the appliance is Frost Free.
- 2) If the appliance contains freezer compartment.

Installing your new appliance

Before using the appliance for the first time, you should be informed of the following tips.

Ventilation of appliance

 In order to improve efficiency of the cooling system and save energy, it is necessary to maintain good ventilation around the appliance for the dissipation of heat. For this reason, sufficient clear space should be available around the refrigerator.

Suggest :It is advisable for there to be at least 75mm of space from the back to the wall, at least 100mm from its top,at last 100mm from its side to the wall and a clear space in front to allow the doors to open 135°. As shown in following diagrams.

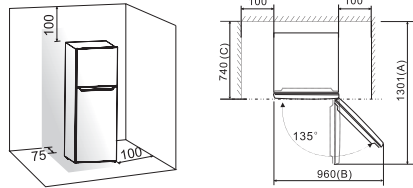

Note:

- This appliance performs well within the climate class from N to T showed in the table below.

Model	A	B	C
RT417N4DW1 RD-43WR4SHA/CPA1	1301	960	740
RT326N4DG1 RT326N4EW1 RD-34WR4SHA/CPA1	1172	938	670
RT417N4DC1 RD-43WR4SHA/CLA1	1301	960	740

It may not work properly if being left at a temperature above or below the indicated range for a long period.

Climate class	Ambient temperature
SN	+10°C to +32°C
N	+16°C to +32°C
ST	+16°C to +38°C
T	+16°C to +43°C

- Stand your appliance in a dry place to avoid high moisture.
- Keep the appliance out of direct sunlight rain or frost. Stand the appliance away from heat sources such as stoves, fires or heaters.

Leveling of appliance

- For sufficient leveling and air circulating in the lower rear section of the appliance, the bottom feet may need to be adjusted. You can adjust them manually by hand or by using a suitable spanner.
- To allow the doors to self-close, tilt the top backwards by about 10mm.

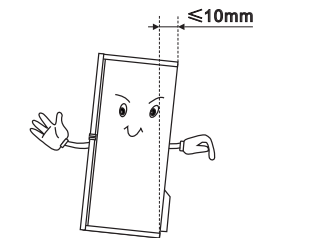





Reversing the door

The side at which the door opens can be changed, from the right side (as supplied) to the left side, if the installation site requires.

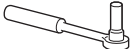
Warning! When reversing the door, the appliance must not be connected to the mains. Ensure that the plug is removed from the mains socket.

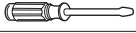
Tools you will need

	
8mm socket wrench	Cross-shaped screwdriver
	
Thin-blade screwdriver	Monkey wrench
	
	8mm wrench

Note: Before you start lay the refrigerator on its back in order to gain access to the base, you should rest it on soft foam packaging or similar material to avoid damaging the backboard of the refrigerator. To reverse the door, the following steps are generally recommended.

1. Stand the refrigerator upright. Open the upper door to take out all door racks (to avoid rack sdamaged) and then close the door.

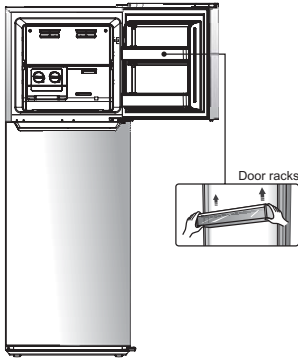

2. Stand the refrigerator upright, first remove the screw cover ① and loose the screw ② and unscrew the upper hinge cover ③ which is at the top right corner of the refrigerator, and use a putty knife or thin-blade screwdriver to prize the screw hole cover ④ which is at the top left corner of the refrigerator.

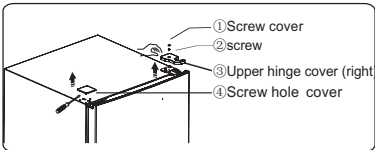

3. Unscrew the flange screws ① which are used for fixing the right upper hinge part ②. Lift the upper door and place it on a padded surface to prevent it from scratching.

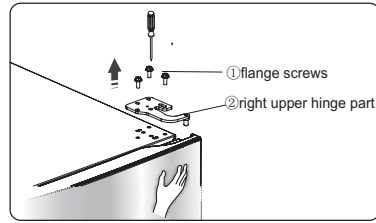

Note: Please hold the upper door by hand during step 3 to prevent door dropping.

4. Remove the upper door and place it on a smooth surface with its panel upwards. Loose screws ②, detach part ①, then install part ① to the left side with screws ②.

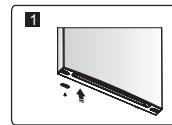
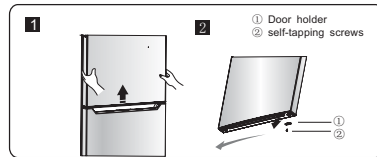

5. Loose screws used to fix the middle hinge and remove middle hinge. Then remove the lower door.

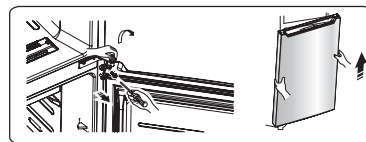

6. Place the lower door on a smooth surface with its panel upwards. Loose screws②, detach part①. Then install part① to corresponding position on left side together with screws②.

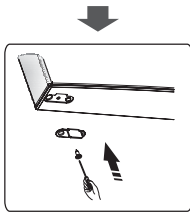
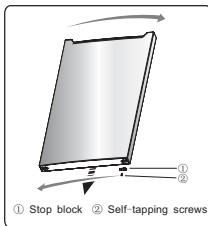

7. Change screw hole covers on middle cover plate from left to right (as shown in figure below).

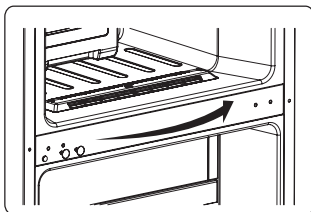

8. Place refrigerator flatwise, remove part③ and then loose screws④. Remove part② and part①.

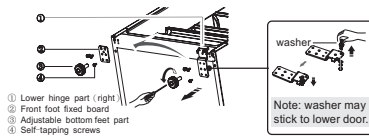

9. Screw out lower hinge, change it to the near hole site, and then screw up and mount washer.

10. Just remount to the step 8, change part① to left and part② to right and then fix them with screws④. Finally install part③.

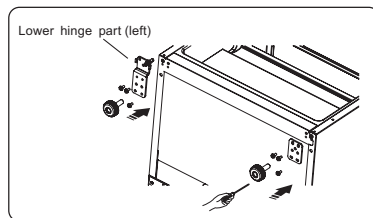

11. Move the lower door and adjust its position to align lower hole site and upper hinge axis. Turn the middle hinge by 180, change the washer on the axis to the upper side, adjust the middle hinge to the appropriate position and then install it.

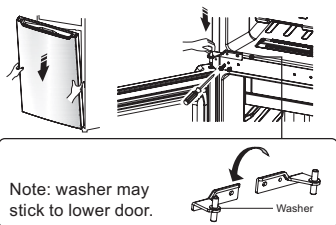

12. Screw out The upper hinge axis, turn the upper hinge over and fix axis on it. Then place it at side for use.

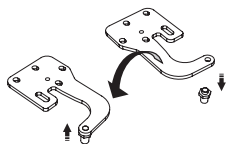

13. Just remount to the step 2, change upper hinge cover③ to left and fix them with screws② and then install the screw cover①. Finally, change screw hole cover④ to right .

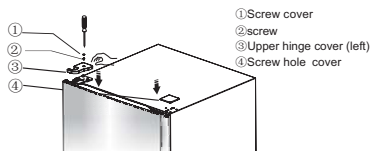

14. Open the upper door, mount door racks and then close it.

Description of the appliance

1. Wind channel cover in freezer
2. Freezer temperature regulator
3. Freezer shelf
4. Twist ice maker
5. Ice storage box
6. LED light
7. Fresh zone cover
8. Fresh zone drawer
9. Wind channel cover in refrigerator
10. Temperature controller (in refrigerator chamber)
11. Deodorizer Box
12. Refrigerator shelf
13. Humidity control sliding block
14. Crisper cover
15. Moisture fresh crisper
16. Adjustable feet
17. Freezer door
18. Upper Door switch
19. Rack on upper door
20. Freezer door seal
21. Fridge door seal
22. Upper rack
23. Egg tray (inside)
24. Small rack
25. Lower Door switch
26. Middle rack
27. Lower rack
28. Fridge door

View 1 of the appliance
RD-43WR4SHA/CPA1

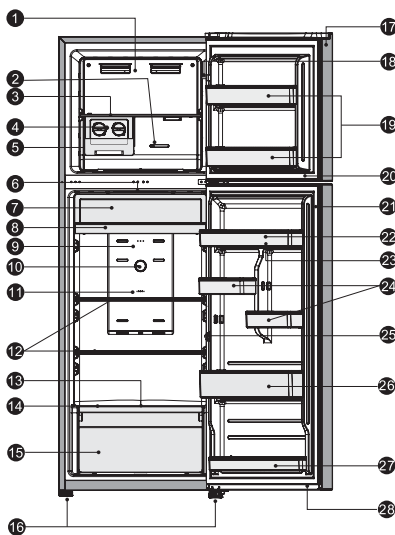

Optional part list

Part	Model	RD-34WR4SHA/CPA1 RT326N4DG1	RD-43WR4SHA/CPA1 RT417N4DW1	RD-43WR4SHA/CLA1 RT417N4DC1	RT326N4EW1
	LED light		√	√	
Twist ice maker		×	√		×
Fresh zone cover		√	√		×
Fresh zone drawer		√	√		×
Deodorizer Box		×	×		×
Humidity control sliding block		√	√		√
Upper rack		√	√		√
Handle		×	×		×

Note: Due to unceasing modification of our products, your refrigerator may be slightly different from this instruction manual, but its functions and using methods remain the same.

Control panel

Use your appliance according to the following control regulations, your appliance has the corresponding functions as the control panels showed in the pictures below.

Temperature regulator in refrigerator chamber

- Insufficient refrigeration in chamber.
Set the temperature controller at “Colder”.
- Using the refrigerator in normal.
Set the temperature controller at “Mid”.

Important!

High ambient temperatures (e.g. on hot summer days) and a colder setting on the temperature regulator can cause the compressor to run continuously or even non-stop!

So we do not advise the user set the temperature control knob at “Colder” or “Cold” in normal.

Reason: when the ambient temperature is high, the compressor must run continuously to maintain the low temperature in the appliance.

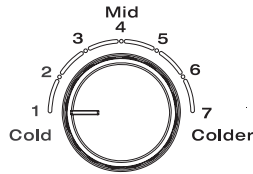

REFRIGERATOR TEMP CONTROL

Temperature regulator in freezer chamber

The temperature regulator allows you to regulate the temperature inside the Freezer.

- In case of too much frozen food or ice making in chamber.
Please set the temperature control knob at “Colder” position.
- In case of using the refrigerator in usual condition. Please set the temperature regulator at “5”.
- In case of a little frozen food in chamber. Please set the temperature controller at “Cold” position.

Important!

So we do not advise the user set the temperature control knob at "Colder" or "Cold" in normal. When you turn the knob to "Cold" which can lead to the more energy efficiency. Otherwise, it would result the energy-consuming.

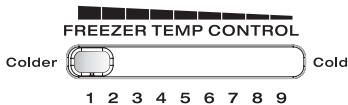

Important!

Don't place too much food directly against the air outlet of the temperature sensor part in Wind channel cover of the refrigerator compartment, as it affects that the appliance can't operate correctly.

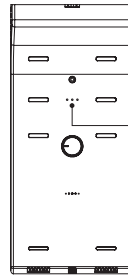

the air outlet of Temperature sensor part in wind channel cover of the refrigerator compartment

Important!

If the 4-star and 2-star are labeled inside the upper door, then the freezer compartment will consist of 2 sections. One is the 4-star section and the other one is the 2-star section. As shown in the following diagrams.

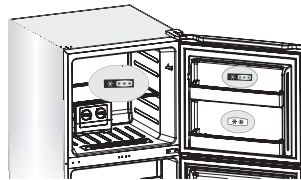

Using your appliance

Your appliance has the accessories as the "Description of the appliance" showed in general, with this part instruction you can have the right way to use them.

Door rack

- It is suitable for the storage of eggs, canned liquid, bottled drinks and packed food, etc. Do not place too many heavy things in the racks.
- Small rack on lower door can be placed at different heights according to your requirements. Please take food out of the shelf before lifting vertically to reposition.

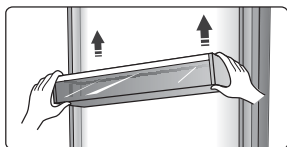

Note: There are egg trays in the upper shelf and bottle holder in the lower shelf.

Shelf in Refrigerator chamber

- There are shelves in refrigerator chamber, and they can be taken out to be cleaned.

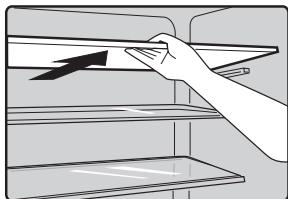

Fresh zone drawer

- The temperature there is about 2~3°C lower than other regions in the refrigerator chamber.
- It is used to store fish, meat and other erodible food.

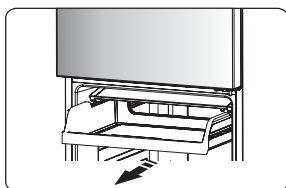

Crisper Cover

- It is for controlling the temperature of the crisper

and the avoiding the vegetable losing moisture.

Moisture fresh crisper

- It is suitable for storage of fruits and vegetable. It can slide along the shelf.

Crisper and Humidity control

- The crisper, mounted on telescopic extension slides, is for storing vegetables and fruits. You can adjust the humidity inside by using the sliding block.
- The sliding block on crisper cover can slide to left or right and the air hole become more or less relatively. More air hole opening means less humidity and less means more humidity.
- We recommend that you store vegetables with more humidity and fruits less humidity.

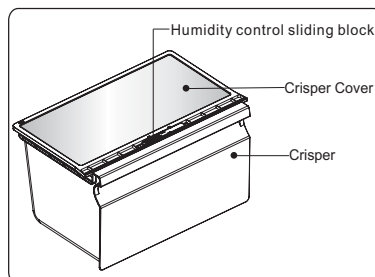

- When you remove the crisper, pull them forward, then lift the crisper off the slides. Remember to empty food in the crisper firstly. Once you have removed the drawers, ensure the slides are pushed back fully.

Twistable ice tray

Note: If the ice tray is used for the first time or has not been used for a long time, please clean it before using.

- The twist ice tray is used to make and deposit ice cubes. You should use it as follows.
 1. Pull out the twistable ice tray from the installation bracket.
 2. Pour water into the ice trays and the water level shall not exceed the maximum line.

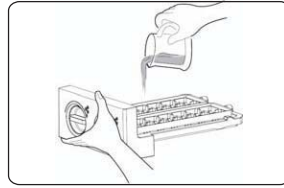

3. Place the filled ice tray back to the bracket.
4. When ice cubes form, twist the knobs clockwise and the ice will drop into the ice box below.
5. Ice cubes can be stored in the ice box, if you need them, you can pull out the ice box and take them out.

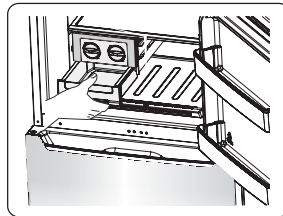

Helpful hints and tips

Energy saving tips

We recommend that you follow the tips below to save energy.

- Try to avoid keeping the door open for long periods in order to conserve energy.
- Ensure the appliance is away from any sources of heat (Direct sunlight,

- electric oven or cooker etc).
- Don't set the temperature colder than necessary.
- Don't store warm food or evaporating liquid in the appliance.
- Place the appliance in a well ventilated, humidity free, room. Please refer to

Installing your new appliance chapter.

- If the diagram shows the correct combination for the drawers, crisper and shelves, do not adjust the combination as this is designed to be the most energy efficient configuration.

Hints for fresh food refrigeration

- Do not place hot food directly into the refrigerator or freezer, the internal temperature will increase resulting in the compressor having to work harder and will consume more energy.
- Do cover or wrap the food, particularly if it has a strong flavor.
- Place food properly so that air can circulate freely around it.

Hints for refrigeration

- Meat (All Types) Wrap in polythene food: wrap and place on the glass shelf above the vegetable drawer. Always follow food storage times and use by dates suggested by manufacturers.
- Cooked food, cold dishes, etc.:

They should be covered and may be placed on any shelf.

- Fruit and vegetables: They should be stored in the special drawer provided.
- Butter and cheese: Should be wrapped in airtight foil or plastic film wrap.
- Milk bottles: Should have a lid and be stored in the door racks.

Hints for freezing

- When first starting-up or after a period out of use, let the appliance run at least 2 hours on the higher settings before putting food in the compartment.
- Prepare food in small portions to enable it to be rapidly and completely frozen and to make it possible to subsequently thaw only the quantity required.
- Wrap up the food in aluminum foil or polyethylene food wraps which are airtight.
- Do not allow fresh, unfrozen food to touch the food which is already frozen to avoid temperature rise of the latter.

- Iced products, if consumed immediately after removal from the freezer compartment, will probably cause frost burns to the skin.
- It is recommended to label and date each frozen package in order to keep track of the storage time.

Hints for the storage of frozen food

- Ensure that frozen food has been stored correctly by the food retailer.
- Once defrosted, food will deteriorate rapidly and should not be re-frozen. Do not exceed the storage

period indicated by the food manufacturer.

Switching off your appliance

If the appliance needs to be switched off for an extended period, the following steps should be taken prevent mould on the appliance.

1. Remove all food.
2. Remove the power plug from the mains socket.
3. Clean and dry the interior thoroughly.
4. Ensure that all the doors are wedged open slightly to allow air to circulate.

Cleaning and care

For hygienic reasons the appliance (including exterior and interior accessories) should be cleaned regularly at least every two months.

Caution! The appliance must not be connected to the mains during cleaning. Danger of electrical shock! Before cleaning switch the appliance off and remove the plug from the mains socket.

Exterior cleaning

To maintain good appearance of your appliance, you should clean it regularly.

-Wipe the control panel with a clean, soft cloth.

-Spray water onto the cleaning cloth instead of spraying directly on the surface of the appliance. This helps ensure an even distribution of moisture to the surface.

-Clean the doors, handles and cabinet surfaces with a mild detergent and then wiped dry with a soft cloth.

Caution!

-Don't use sharp objects as they are likely to scratch the surface.

-Don't use Thinner, Car detergent, Clorox, ethereal oil, abrasive cleansers or organic solvent such as Benzene for cleaning. They may damage the surface of the appliance and may cause fire.

Interior cleaning

You should clean the appliance interior regularly. It will be easier to clean when food stocks are low. Wipe the inside of the fridge freezer with a weak solution of bicarbonate of soda, and then rinse with warm water using a wrung-out sponge or cloth. Wipe completely dry before replacing the shelves and baskets.

Thoroughly dry all surfaces and removable parts.

Although this appliance automatically defrosts, a layer of frost may occur on the freezer compartment's interior frequently or kept

open too long. If the frost is too thick, choose a time when the supply of food stocks are low and proceed as follows:

1. Remove existing food and accessories baskets, unplug the appliance from the mains power and leave the doors open. Ventilate the room thoroughly to accelerate the thawing process.

2. When defrosting is completed, clean your freezer as described above.

Caution! Don't use sharp objects to remove frost from the freezer compartment. Only after the interior is completely dry should the appliance be switched back on and plugged back into the mains socket.

Door seals cleaning

Take care to keep door seals clean. Sticky food and drinks can cause seals to stick to the cabinet and tear when you open the door. Wash seal with a mild detergent and warm water. Rinse and dry it thoroughly after cleaning.

Caution! Only after the door seals are completely dry should the appliance be powered on.**Replacing the LED light:**

Warning: The LED light must not be replaced by the user! If the LED light is damaged, contact the customer helpline for assistance. To replace the

LED light, the below steps can be followed:

1. Unplug your appliance.
2. Remove light cover by pushing up and out.
3. Hold the LED cover with one hand and pull it with the other hand while pressing the connector latch.
4. Replace LED light and

Troubleshooting

If you experience a problem with your appliance or are concerned that the appliance is not functioning correctly, you can carry out some easy checks before calling for service, please see below. You can carry out some easy checks according to this section before calling for service.

Warning! Don't try to repair the appliance yourself. If the problem persists after you have made the checks mentioned below, contact a qualified electrician, authorized service engineer or the shop where you purchased the product.

Problem	Possible cause & Solution
Appliance is not working correctly	Check whether the power cord is plugged into the power outlet properly.
	Check the fuse or circuit of your power supply, replace if necessary.
	The ambient temperature is too low. Try setting the chamber temperature to a colder level to solve this problem.
	It is normal that the freezer is not operating during the automatic defrost cycle, or for a short time after the appliance is switched on to protect the compressor.
Odours from the compartments	The interior may need to be cleaned
	Some food, containers or wrapping cause odours.
Noise from the appliance	The sounds below are quite normal: <ul style="list-style-type: none"> ●Compressor running noises. ●Air movement noise from the small fan motor in the freezer compartment or other compartments. ●Gurgling sound similar to water boiling. ●Popping noise during automatic defrosting. ●Clicking noise before the compressor starts.
	Other unusual noises are due to the reasons below and may need you to check and take action: The cabinet is not level. The back of appliance touches the wall. Bottles or containers fallen or
The motor runs continuously	It is normal to frequently hear the sound of the motor, it will need to run more when in following circumstances: <ul style="list-style-type: none"> ● Temperature setting is set colder than necessary ● Large quantity of warm food has recently been stored within the appliance. ●The temperature outside the appliance is too high. ●Doors are kept open too long or too often. ●After your installing the appliance or it has been switched off for a long time.
A layer of frost occurs in the compartment	Check that the air outlets are not blocked by food and ensure food is placed within the appliance to allow sufficient ventilation. Ensure that door is fully closed. To remove the frost, please refer to cleaning and care chapter.
Temperature inside is too warm	You may have left the doors open too long or too frequently; or the doors are kept open by some obstacle; or the appliance is located with insufficient clearance at the sides, back and top
Temperature inside is too cold	Increase the temperature by following the "Display controls" chapter.
Doors cant be closed easily	Check whether the top of the refrigerator is tilted back by 10-15mm to allow the doors to self close, or if something inside

	is preventing the doors from closing.
Water drips on the floor	The water pan (located at the rear bottom of the cabinet) may not be properly leveled, or the draining spout (located underneath the top of the compressor depot) may not be properly positioned to direct water into this pan, or the water spout is blocked. You may need to pull the refrigerator away from the wall to check the pan and spout.
The light is not working	<ul style="list-style-type: none"> ●The LED light may be damaged. Refer to replace LED lights in cleaning and care chapter. ●The control system has disabled the lights due to the door being kept open too long, close and reopens the door to reactivate the lights.

Disposal of the appliance

It is prohibited to dispose of this appliance as household waste.

Packaging materials

Packaging materials with the recycle symbol are recyclable. Dispose of the packaging into a suitable waste collection container to recycle it.

Before disposal of the appliance

1. Pull out the mains plug from the mains socket.
2. Cut off the power cord and discard with the mains plug

Warning! Refrigerators contain refrigerant and gases in the insulation. Refrigerant and gases must be disposed of professionally as they may cause eye injuries or ignition. Ensure that tubing of the refrigerant circuit is not damaged prior to proper disposal.

	Correct Disposal of this product
	<p>This marking indicates that this product should not be disposed with other household wastes throughout the EU. To prevent possible harm to the environment or human health from uncontrolled waste disposal, recycle it responsibly to promote the sustainable reuse of material resources. To return your used device, please use the return and collection systems or contact the retailer where the product was purchased. They can take this product for environmental safe recycling.</p>

Hisense

life reimagined

MANUAL DE INSTRUCCIONES

Antes de poner en marcha la unidad, lea atentamente el manual y consérvelo para referencia futura.

Español

Tabla de Contenido

Información de seguridad y advertencia-----	2	Consejos y Sugerencias Útiles -----	19
Instalación de Su Nuevo Aparato -----	8	Limpieza y Cuidado -----	21
Descripción del Aparato -----	14	Solución de Problemas -----	24
Panel de Control -----	15	Eliminación del Aparato -----	27
Uso de Su Aparato -----	16		



Este aparato es de conformidad con las directrices de UE siguientes: 2006/95/EC y 2004/108/EC y 2009/125/EC y EC.643/2009 y 2002/96/EC

Información de seguridad y advertencia

Para su seguridad y el uso correcto, antes de instalar y utilizar el aparato por la primera vez, lea este manual de usuario cuidadosamente, incluyendo sus consejos y advertencias. Para evitar los errores y accidentes innecesarios, es importante asegurar que todas las personas que utilizan el aparato se familiaricen completamente con sus características de operación y seguridad. Guarde estas instrucciones y asegúrese de que se quede con el aparato si es trasladado o vendido, así el uso de toda su vida útil será adecuadamente

informado sobre la base del uso correcto del aparato y la seguridad.

Para la seguridad de la vida y las propiedades, recuerde las precauciones de estas instrucciones de usuario ya que el fabricante no es responsable de los daños causados por la omisión.

Seguridad para niños y otras personas vulnerables

- Este aparato puede ser utilizado por los niños de edad desde 8 años y las personas con capacidades reducidas físicas, sensoriales o mentales o falta de experiencia y conocimiento si

ellos han sido dados la supervisión o instrucción sobre el uso del aparato en una manera segura y entienden los peligrosos involucrados. Los niños no deberán jugar con el aparato, La limpieza y el mantenimiento del usuario no deben ser llevados a cabo por los niños sin supervisión.

- Mantenga todos los embalajes apartados de los niños ya que hay riesgo de asfixia.
- Si va a desechar el aparato, tire el enchufe macho fuera del tomacorriente, corte el cable de conexión (lo más cerca del aparato como sea posible) y quite la puerta para evitar que los niños la jueguen y protegerlos contra la descarga eléctrica o desde su encierro.
- Si este aparato, que está equipado con los sellos de puerta magnéticos, es para reemplazar un aparato más viejo que tiene un bloqueo de

muelle (pestillo) en la puerta o la tapa, asegúrese de hacer inútil el bloqueo de muelle antes de que deseche el aparato viejo. Eso puede evitar formar la trampa mortal para los niños.

Seguridad general



- **ADVERTENCIA**
- Este aparato está diseñado para ser utilizado en el hogar y las aplicaciones similares tales como
 - Áreas de cocina de personal en tiendas, oficinas y otros entornos de trabajo;
 - Casas de la granja y por los clientes en hoteles, moteles y otros entornos de tipo residencial;
 - Entornos de tipo cama y desayuno;
 - Catering y aplicaciones similares no comerciales.
- Advertencia - No almacene las sustancias explosivas tales como latas de aerosol con un propulsor inflamable en este aparato.

● **ADVERTENCIA**—Si el cable de alimentación está dañado, deberá ser reemplazado por el fabricante, su agente de servicio o las personas similarmente cualificadas con el fin de evitar un peligro.

● **ADVERTENCIA**—Mantenga las aperturas de ventilación en la carcasa del aparato o en la estructura construida libres de obstáculos.

● **ADVERTENCIA**—No utilice los dispositivos mecánicos u otros medios para acelerar el proceso de descongelación, con excepción de los recomendados por el fabricante.

● **ADVERTENCIA**—No dañe el circuito de refrigerante.

● **ADVERTENCIA**—No utilice los aparatos eléctricos dentro de los compartimientos de almacenamiento de alimentos del aparato, a menos que sean de tipo recomendado por el fabricante

● **ADVERTENCIA**—El refrigerante y el gas de sopleo de aislamiento son inflamables. Al desechar el aparato, sólo hágalo en un centro autorizado de desecho de basuras. No lo exponga a la llama.

Refrigerante

El refrigerante isobutano (R600a) está dentro del circuito de refrigerante del aparato, un gas natural con alto nivel de compatibilidad medioambiental, aunque es inflamable. Durante el transporte y la instalación de este aparato, asegúrese de que ningún componente del circuito de refrigerante sea dañado.

El refrigerante (R600a) es inflamable.



Atención: Peligro de fuego

Si el circuito del refrigerante es dañado:

-Evite las llamadas abiertas y fuentes de encendido.

-Ventile completamente la

habitación donde se ubica el aparato.

Es peligroso alterar las especificaciones o modificar este aparato en ninguna manera. Cualquier daño al cable puede causar el cortocircuito, el incendio o la descarga eléctrica.



Seguridad eléctrica

1. El cable de alimentación no deberá ser alargado.
2. Asegúrese de que el enchufe de alimentación no esté aplastado o dañado. Un enchufe de alimentación aplastado o dañado puede sobrecalentar y causar un incendio.
3. Asegúrese de que pueda acceder al enchufe principal del aparato.
4. No tire el cable principal.
5. Si la toma del enchufe de alimentación está floja, no inserte el enchufe de alimentación. Hay un riesgo de descarga eléctrica o

incendio.

6. No opere el aparato sin la cubierta interna de la luz de iluminación.

7. Este refrigerador sólo se aplica junto con la fuente de alimentación de corriente alternativa monofásica de 220~240V/50Hz. Si la fluctuación del voltaje en el distrito del usuario es demasiado grande y el voltaje excede dicho alcance, para la seguridad, asegúrese de aplicar el regulador de voltaje automático CA de más de 350W para el refrigerador. El refrigerador no deberá utilizar un tomacorriente especial en lugar del común con otros aparatos eléctricos. Si enchufe deberá coincidir con el tomacorriente del cable de tierra.

Uso diario

- No almacene los gases o líquidos inflamables en el aparato, hay riesgo de explosión.
- No opere ningún aparato

eléctrico en el aparato (por ejemplo, máquina eléctrica de helados, mezcladores, etc.).

- Durante el desenchufe, siempre tire el enchufe macho desde el tomacorriente, no tire el cable.

- No coloque los ítems calientes cerca de los componentes de plástico de este aparato.

- Almacene los alimentos congelados pre-empaquetados de acuerdo con las instrucciones del fabricante de alimentos congelados.

- Las recomendaciones de almacenamiento de los fabricantes de aparatos deberán ser estrictamente cumplidas. Refiérase a las instrucciones relevantes para el almacenamiento.

- No coloque las bebidas carbonatadas o gaseosas en el compartimiento de congelación ya que el cual crea presión en el contenedor, que puede causar su

explosión, resultado en el daño al aparato.

- Los alimentos congelados pueden causar quemaduras por congelación si son consumidos directamente desde el compartimiento del congelador.

- No coloque el aparato bajo la luz solar directa.

- Mantenga las velas de quema, las lámparas u otros ítems con llamas abiertas apartados del aparato para que el aparato no se encienda.

- Este aparato está diseñado para preservar los alimentos y/o bebidas en el hogar normal como se explica en el manual de instrucciones.

- Este aparato es pesado, se deberá tener cuidado al moverlo.

- No mueva ni toque los ítems desde el compartimiento de congelador si sus manos están húmedas/mojadas, ya que eso puede causar las

abrasiones en la piel o las quemaduras por escarcha/congelación.

- Nunca se mantenga de pie sobre la base, los cajones, las puertas, etc. ni los utilice como soportes.

- Los alimentos congelados no deben ser recongelados una vez que hayan sido descongelados.

- No consuma los helados o cubitos de hielo directamente desde el congelador ya que eso puede causar quemadura a la boca y los labios por el congelador.

- Para evitar la caída de objetos o causar lesión o daño al aparato, no sobrecargue los estantes en la puerta ni coloque demasiados alimentos en los cajones de verdura.

¡Precaución!

Cuidado y limpieza

- Antes del mantenimiento, apague el aparato y desconecte el enchufe macho desde el tomacorriente.

- No limpie el aparato con los objetos metálicos, limpiador de vapor, aceites etéreos, disolventes orgánicos ni limpiadores abrasivos.

- No utilice los objetos afilados para eliminar las escarchas desde el aparato. Utilice un raspador de plástico.

¡Importante para instalación!

- Para la conexión eléctrica cuidadosa, siga las instrucciones dadas en este manual.

- Desembale el aparato y verifique si hay daños en el cual. No conecte el aparato si está dañado. Informe los daños posibles al lugar donde compró el producto inmediatamente. En este caso, retenga el embalaje.

- Es aconsejable esperar durante por lo menos cuatro horas antes de conectar con el aparato con el fin de permitir el reflujo del aceite al compresor.

- La circulación adecuada de aire deberá estar alrededor del aparato, la falta de esa puede causar el sobrecalentamiento. Para lograr suficiente ventilación, siga las instrucciones relacionadas con la instalación.
- Siempre cuando sea posible, la espalda del producto deberá estar contra una pared para evitar alcanzar o tocar las piezas cálidas (compresor, condensador) con el fin de evitar el riesgo de incendio, siga las instrucciones pertinentes para la instalación.
- El aparato no deberá ubicarse cerca de los radiadores u hornos.
- Asegúrese de que el

enchufe macho sea accesible después de la instalación del aparato.

Servicio

- Cualquier trabajo eléctrico requerido durante el mantenimiento del aparato deberá ser llevado a bajo por el electricista cualificado o la persona competente.
 - Este producto deberá ser mantenido por un centro autorizado de servicios y sólo se deberá utilizar los repuestos genuinos.
- 1) Si el aparato es libre de escarchas.
 - 2) Si el aparato contiene el compartimiento de congelador.

Instalación de su nuevo aparato

Antes de usar el aparato por la primera vez, usted deberá ser informado de los siguientes consejos.

Ventilación del aparato



Con el fin de mejorar la eficiencia del sistema de enfriamiento y ahorrar energía, es necesario

mantener una buena ventilación alrededor del aparato para la disipación del calor. Para esta razón, suficiente espacio libre deberá ser disponible alrededor del refrigerador. Sugerencia: Es aconsejable que haya por lo menos 75mm de espacio desde la espalda a la pared, por lo menos de 100mm desde su parte superior, por lo menos de 100mm desde su lado a la pared y un espacio libre en la parte delantera para permitir que las puertas se abran hasta 135°. Como se muestra en los diagramas siguientes:

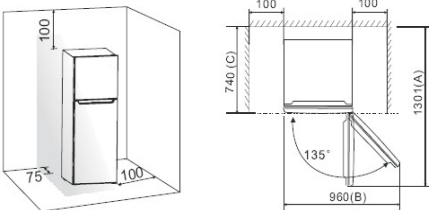

Nota:

- Este aparato funciona bien dentro de la clase climática desde N a T mostradas en la tabla siguiente.

Modelo	A	B	C
RT417N4DW1 RD-43WR4SHA/CPA1	1301	960	740
RT326N4DG1 RT326N4EW1 RD-34WR4SHA/CPA1	1172	938	670
RT417N4DC1 RD-43WR4SHA/CLA1	1301	960	740

Puede que no funcione adecuadamente si se queda en una temperatura superior o inferior al rango indicado durante un largo período.

Clase climática	Temperatura ambiental
SN	+10°C a +32°C
N	+16°C a +32°C
ST	+16°C a +38°C
T	+16°C a +43°C

- Coloque su aparato en un lugar seco para evitar la alta humedad.
- Mantenga el aparato fuera de la luz solar directa, la lluvia o la escarcha. Coloque aparato apartado de las fuentes térmicas tales como estufas, incendios o calentadores.

Nivelación del aparato

- Para suficiente nivelación y circulación de aire en la sección trasera inferior del aparato, los pies del fondo pueden necesitar el ajuste. Puede ajustarlos manualmente por las manos o mediante la llave adecuada.

- Para permitir el cierre

automático de las puertas, incline la parte superior hacia atrás por alrededor de 10mm.

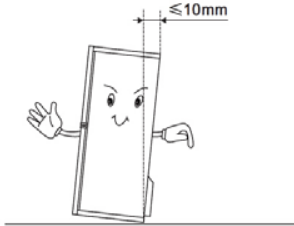

Inversión de la puerta

El lado desde donde la puerta se abre puede ser cambiado, desde el lado derecho (estado suministrado) al lado izquierdo, si el sitio de instalación lo requiere.

¡Advertencia! Al invertir la puerta, el aparato no deberá estar conectado a la alimentación. Asegúrese de que el enchufe esté retirado desde el tomacorriente.

Herramientas que necesita

Llave de tubo de 8mm	Desatornillador de estrella
Desatornillador plano	Llave de mono
Llave de 8mm	Llave de 8mm

Nota: Antes de empezar a colocar el refrigerador con su parte posterior con el fin de acceder a su base, deberá colocarlo sobre un embalaje

espumado blando o similar material para evitar dañar el tablero trasero del refrigerador. Para invertir la puerta, generalmente se recomienda los pasos siguientes:

1. Coloque el refrigerador en posición vertical

Abra la puerta superior para sacar todos los estantes de puerta (para evitar el daño de los estantes) y luego cierre la puerta.

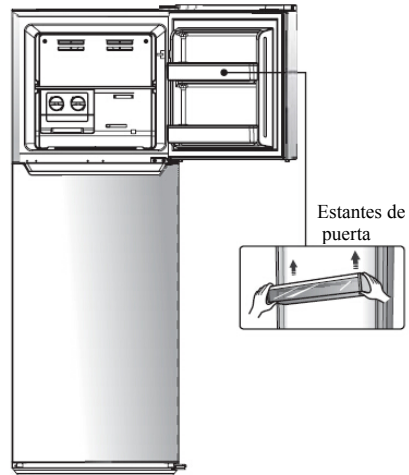

2. Coloque el refrigerador en posición vertical, primero quite la cubierta de tornillo ① y suelte el tornillo ② y desatornille la cubierta de bisagra superior ③ que está en la esquina derecha superior del refrigerador, y utilice una

espátula o un desatornillador de punta fina para elevar la cubierta de agujero de tornillo ④ que está en la esquina izquierda superior del refrigerador.

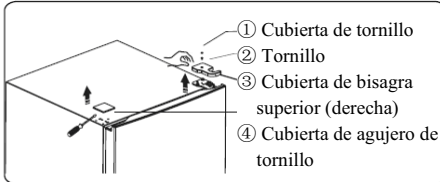

3. Desatornille los tornillos de brida ① que se utilizan para fijar la parte de bisagra superior derecha ②. Eleve la puerta superior y colóquela en una superficie almohadada para evitar los rasguños.

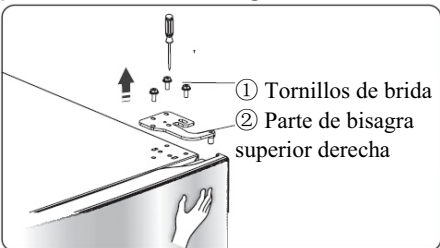

Nota: Por favor agarre la puerta superior por mano durante paso 3 para evitar la caída de la puerta.

4. Quite la puerta superior y colóquela en una superficie suave con su papel hacia arriba. Suelte los tornillos ②, desconecte la parte ①, luego

instale la parte ① en el lado izquierdo con los tornillos ②.

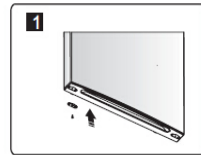
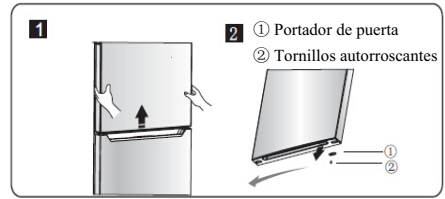

5. Suelte los tornillos utilizados para fijar la bisagra central y quite la bisagra central. Luego quite la puerta inferior.

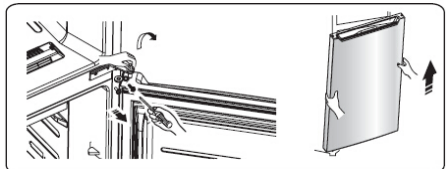

6. Coloque la puerta inferior en una superficie suave con su panel hacia arriba. Suelte los tornillos ②, desconecte la parte ①. Luego instale la parte ① en el lado izquierdo junto con los tornillos ②.

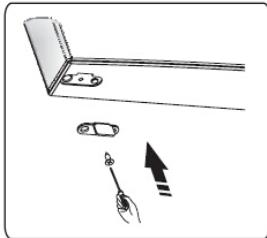
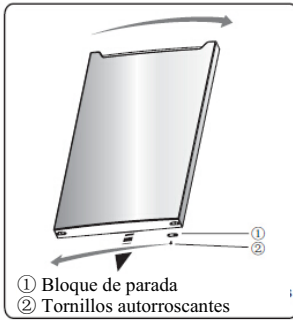

7. Cambie las cubiertas de agujero de tornillo en la placa de cubierta central desde izquierda a derecha (como se muestra en la figura siguiente).

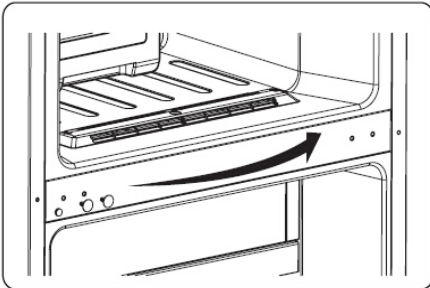

8. Coloque el refrigerador de manera plana, quite la parte ③ y luego suelte los tornillos ④. Quite la parte ② y la parte ①.

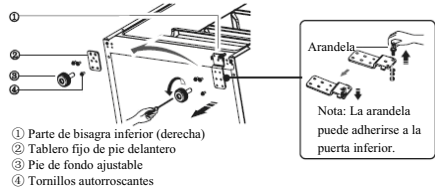

9. Desatornille la bisagra inferior, cámbiela al sitio de agujero cercano, y luego atorníllela y monte la arandela.
10. Vuelva a montarse según paso 8, cambie la parte ① a la izquierda y la parte ② a la derecha y luego fíjelas con tornillos ④. Por fin instale la parte ③.

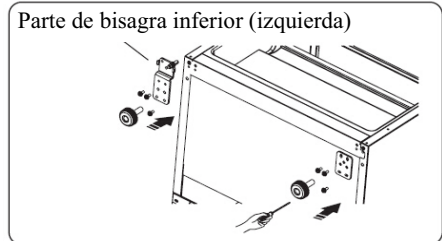

11. Mueva la puerta inferior y ajuste su posición para alinear el sitio de agujero inferior y el eje de bisagra superior. Gire la bisagra central por 180°, cambie la arandela en el eje al lado superior, ajuste la bisagra central a la posición apropiada y luego instálela.

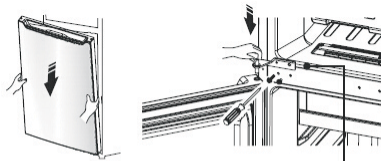

Nota: La arandela puede adherirse a la puerta inferior.

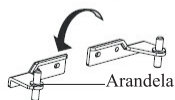

12. Desatornille el eje de la bisagra superior, gire la bisagra superior hacia arriba y fije el eje en la cual. Luego colóquela en el lado para el uso.

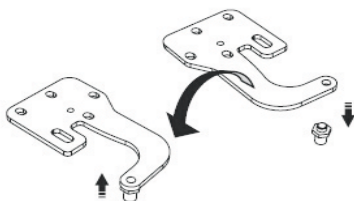

13. Vuelva a montarse según paso 2, cambie la cubierta de bisagra superior ③ a la izquierda y fíjela con tornillos ② y luego instale la cubierta de tornillo ①. Por fin, cambie la cubierta de agujero de tornillo ④ a la derecha.

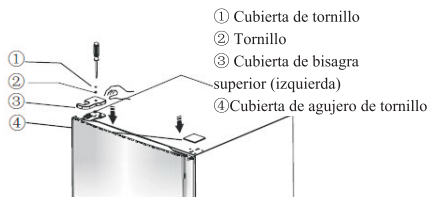

14. Abra la puerta superior, monte los estantes de puerta y luego ciérrela.

Descripción del aparato

1. Cubierta de canal de viento en el congelador
2. Regulador de temperatura del congelador
3. Estante del congelador
4. Fábricahielo torcido
5. Caja de almacenamiento de hielo
6. Luz LED
7. Cubierta de zona de frescura
8. Cajón de zona de frescura
9. Cubierta de canal de viento en el refrigerador
10. Controlador de temperatura (en cámara de refrigerador))
11. Caja desodorante
12. Estante de refrigerador
13. blockBloque deslizante de control de humedad
14. Cubierta de cajón de frutas y verduras
15. Cajón de frescura de humedad
16. Pies ajustables
17. Puerta del congelador
18. Interruptor de puerta superior
19. Estante en la puerta superior
20. Sello de puerta del congelador
21. Sello de puerta del refrigerador
22. Estante superior
23. Bandeja de huevos (interior)
24. Estante pequeño
25. Interruptor de puerta inferior
26. Estante central
27. Estante inferior
28. Puerta del refrigerador

Vista 1 del aparato RD-43WR4SHA/CPA1

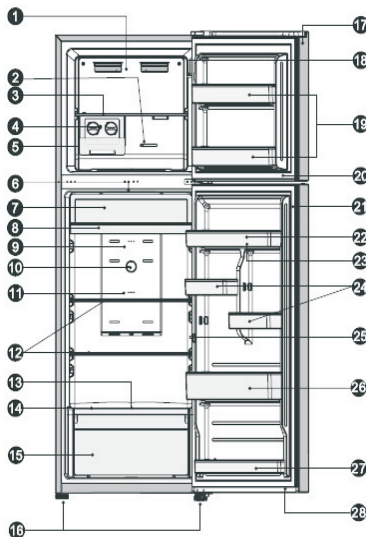

Lista de partes opcionales

Modelo Parte	RD-34WR4SHA/CPA1 RT326N4DG1	RD-43WR4SHA/CPA1 RT417N4DW1	RD-43WR4SHA/CLA1 RT417N4DC1	RT326N4EW1
Luz LED	√		√	√
Fábricahielo torcido	×		√	×
Cubierta de zona de frescura	√		√	×
Cajón de zona de frescura	√		√	×
Caja desodorante	×	×		×
Bloque deslizante de control de humedad	√		√	√
Estante superior	√		√	√
Mango	×	×		×

Nota: Debido a la modificación incesante de nuestros productos, su refrigerador puede ser ligeramente diferente de este manual de instrucciones, pero sus funciones y métodos de uso se permanecerán iguales.

Panel de Control

Utilice su aparato de acuerdo con las regulaciones de control siguientes, su aparato tiene las funciones correspondientes como los paneles de control mostrados en las figuras siguientes.

Regulador de temperatura en la cámara del refrigerador

- Insuficiente refrigeración en la cámara, ajuste el controlador de temperatura a “más frío”.
- Para usar el refrigerador en normal. Ajuste el controlador de temperatura a “Central”.

¡Importante!

Alta temperatura ambiental (por ejemplo, en los días calientes del verano) y un ajuste más frío en el regulador de temperatura pueden causar que el compresor funcione continuamente o incluso de manera sin paradas.

Por eso no recomendamos que el usuario ajuste la perilla de control de temperatura a “Más frío” o “Frío” en estado normal.

Razón: Cuando la temperatura ambiental es alta, el compresor tiene que funcionar continuamente para mantener la baja temperatura en el aparato.

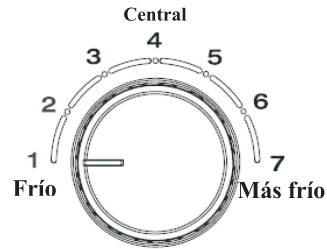

CONTROL DE TEMP DE REFRIGERADOR

Regulador de temperatura en la cámara del congelador

El regulador de temperatura le permite regular la temperatura dentro del Congelador.

- En caso de existir alimentos congelados o el fábricahielo en la cámara.

Por favor ajustar la perilla de control de temperatura a la posición “Más frío”.

- En caso de utilizar el refrigerador en la condición usual. Por favor ajuste la regulador de temperatura a “5”.

- En caso de pequeña cantidad de alimentos congelados en la cámara.

Por favor ajuste el controlador de temperatura a la posición “Frío”.

¡Importante!

Por eso no recomendamos que el usuario ajuste la perilla de

control de temperatura a “Más frío” o “Frío” en estado normal. Cuando gira la perilla a “Frío”, que puede permitir la eficiencia de energía más alta. De lo contrario, resultará en el consumo de más energías.

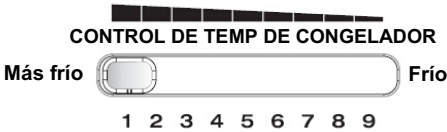

¡Importante!

No coloque demasiados alimentos directamente contra la salida de aire de la parte de sensor de temperatura en la cubierta de canal de viento del compartimiento del refrigerador, ya que puede afectar el aparato y el cual no puede funcionar correctamente.

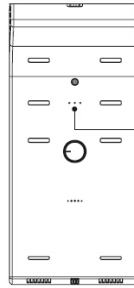

La salida de aire de la parte de sensor de temperatura en la cubierta de canal de viento del compartimiento del refrigerador

Importante!

Si se ha etiquetado 4-estrella o 2-estrella en la puerta superior, pues el compartimiento del congelador consistirá en 2 secciones. Una es la sección de 4-estrella y otra es la sección de 2-estrella. Como se muestra en los diagramas siguientes.

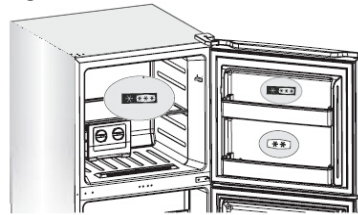

Uso de su aparato

Su aparato tiene los accesorios como la “Descripción del aparato” mostrada en Generalidad, con esta instrucción puede tener el método adecuado de utilizarlos.

Estante de puerta

● Es adecuado para almacenar los huevos, el

líquido enlatado, las bebidas embotelladas y los alimentos empaquetados, etc. No

coloque demasiadas cosas pesadas en los estantes.

- El estante pequeño en la puerta inferior puede ser colocado en diferentes alturas de acuerdo con sus requisitos. Por favor saque los alimentos desde el estante antes de elevarlo verticalmente para su reposición.

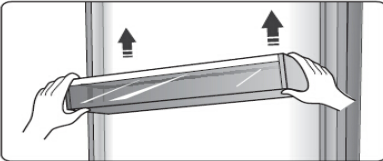

Nota: Hay bandejas de huevos en el estante superior y en el portador de botellas en el estante inferior.

Estante en la cámara de refrigerador

- Hay estantes en la cámara del refrigerador, y ellos pueden ser sacados para ser limpiados.



Cajón de la zona de frescura

- La temperatura en esta zona es alrededor de 2~3°C más

baja que la de otras regiones en la cámara del refrigerador.

- Se utiliza para almacenar pescados, carne y otros alimentos erosionables.

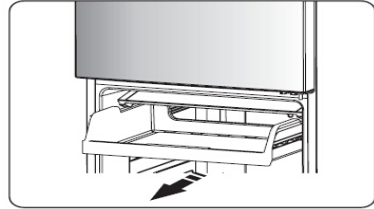

Cubierta de cajón de frutas y verduras

- Es para controlar la temperatura del cajón de frutas y verduras y evitar la pérdida de humedad en las verduras.

Cajón de frescura de humedad

- Es adaptable para almacenar las frutas y verduras.

Cajón de frutas y verduras y control de humedad

- El cajón de frutas y verduras, montado en las guías de extensión telescópica, es para almacenar las verduras y frutas. Puede ajustar la humedad en el interior mediante el bloque deslizante.

- El bloque deslizante en la cubierta de cajón de frutas y verduras puede deslizarse

hacia izquierda o derecha y el agujero de aire se haga más o menos relativamente. Si más agujeros abiertos, significa menos humedad y viceversa.

● Recomendamos que guarde las verduras con más humedad y frutas con menos humedad.

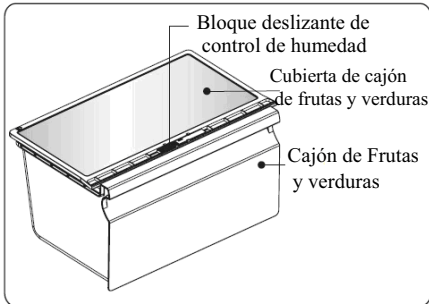

● Cuando quite el cajón de frutas y verduras, tírelo hacia adelante, luego eleve el cajón para que salga de las guías. Recuerde a vaciar los alimentos en el cajón de frutas y verduras primero. Una vez que haya retirado los cajones, asegúrese de que las guías sean empujadas a su posición original completamente.

Bandeja de hielo retorcible

Nota: Si la bandeja de hielo se utiliza por la primera vez o no ha sido utilizada durante un

largo tiempo, por favor límpiela antes del uso.

● La bandeja de hielo retorcible se utiliza para hacer y depositar los cúbitos de hielo. Deberá utilizarla de siguiente manera.

1. Tire la bandeja de hielo retorcible desde el soporte de instalación.

2. Vierta el agua en las bandejas de hielo y el nivel de agua no deberá exceder la línea máxima.



3. Coloque la bandeja de hielo rellena al soporte.

4. Cuando se forma los cúbitos de hielo, tuerza las perillas en sentido horario y los hielos se caerán en la caja de hielo siguiente.

5. Los cúbitos de hielo pueden ser almacenados en la caja de hielo. Si los necesita, puede tirar la caja de hielo y sáquelos.

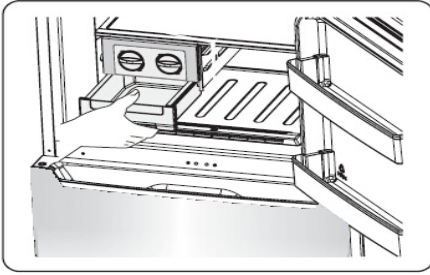

Consejos y Sugerencias Útiles

Consejos de ahorro de energías

Recomendamos que siga los consejos siguientes para ahorrar las energías.

- Intente evitar mantener abierta la puerta durante un largo período con el fin de conservar las energías.
- Intente evitar mantener abierta la puerta durante un largo período con el fin de conservar las energías.
- Asegúrese de que el aparato esté aparatado de cualquier fuente de calor (Luz solar directa, horno eléctrico o cocina, etc.)
- No ajuste la temperatura a un nivel más frío que lo necesario.
- No almacene los alimentos cálidos o el líquido de evaporación en el aparato.
- Coloque el aparato en una habitación bien ventilada y libre

de humedad. Por favor refiérase al capítulo de Instalación de su nuevo aparato.

- Si el diagrama muestra la combinación correcta para los cajones, el cajón de frutas y verduras y los estantes, no ajuste la combinación ya que ésta está diseñada para ser la configuración de eficiencia energética más alta.

Consejos para refrigeración de alimentos frescos

- No coloque los alimentos calientes directamente en el refrigerador o el congelador, la temperatura interna se aumentará resultando en que el compresor tenga que funcionar más duro y consuma más energía.

- Cubra o envuelva los alimentos, especialmente los de sabor fuerte.

- Coloque los alimentos adecuadamente para que el aire pueda circular libremente alrededor de los cuales.

Consejos para refrigeración

- Alimento de envuelta de carne (topos los tipos) en polietileno: envuelva y colóquela en el estante por encima del cajón de verduras. Siempre preste la atención al tiempo de almacenamiento de alimentos y las fechas de vencimiento recomendadas por los fabricantes.

- Alimentos cocinados, platos fríos, etc.:

Ellos deberán ser cubiertos y pueden ser colocados sobre cualquier estante.

- Frutas y verduras:

Ellas deberán ser almacenadas en el cajón especial suministrado.

- Mantequilla y queso:

Deberán ser envueltos en el papel de aluminio hermético o la envoltura de película de plástico.

- Botellas de leche:

Deberán tener una tapa y almacenados en los estantes de puerta

Consejos para congelación

- Cuando se inicia el equipo por la primera vez o después de un período de inactividad, deje que el aparato funcione durante un mínimo de 2 horas en los ajustes más altos antes de colocar los alimentos en el compartimiento.

- Prepare los alimentos en porciones pequeñas para permitir su congelación rápida y completa y hacerlo posible la descongelación subsiguiente según la cantidad requerida.

- Envuelva los aluminios en el papel de aluminio o las envolturas de alimentos de polietileno, que son herméticos a aire.

- No permita que los alimentos frescos y descongelados toque los alimentos que están ya congelados para evitar el aumento de la temperatura del último.

- Productos helados, si son consumidos inmediatamente después de su eliminación desde el compartimiento del congelador, se puede causar probablemente la quemadura por escarcha en la piel.

- Se recomienda etiquetar y fechar cada uno de los paquetes congelados con el fin seguir el tiempo de almacenamiento.

Consejos para el almacenamiento de alimentos congelados

- Asegúrese de que los alimentos congelados hayan sido almacenados correctamente por el minorista de alimentos.

- Una vez descongelados, los alimentos se deteriorarán rápidamente y no deberán ser

congelados otra vez. No exceda el período de almacenamiento indicado por el fabricante de alimentos.

Apagado de su aparato

Si el aparato necesita ser apagado para un período prolongado, los pasos siguientes deberán ser realizados para evitar el moho en el aparato.

1. Saque todos los alimentos.
2. Quite el enchufe de alimentación desde el tomacorriente.
3. Limpie y seque el interior completamente.
4. Asegúrese de que todas las puertas se acuñen con apertura pequeña para permitir la circulación del aire.

Limpieza y cuidado

Para las razones higiénicas, el aparato (incluyendo los accesorios exteriores e interiores) deberá ser limpiado regularmente por lo menos cada dos meses.

¡Precaución! El aparato no deberá conectarse al tomacorriente durante la limpieza. ¡Hay peligro de descarga eléctrica! Antes de la limpieza, apague el aparato y

quite el enchufe desde el tomacorriente.

Limpieza del exterior

Para mantener una buena apariencia de su aparato, deberá limpiarlo regularmente.

- Limpie el panel de control con un paño limpio y suave.

- Pulverice el agua en el paño de limpieza en lugar de pulverizarla directamente en la superficie del aparato. Eso ayuda para asegurar una distribución uniforme de la humedad en la superficie.

-Limpie las puertas, mangos y superficies de gabinete con un detergente suave y luego séquelos con un paño suave.

¡Precaución!

-No utilice los objetos afilados ya que ellos pueden rasguñar la superficie.

-No utilice diluyente, detergente para vehículo, clorox, aceite etéreo, limpiadores abrasivos o disolventes orgánicos tales como Benceno para la limpieza. Ellos pueden dañar la

superficie del aparato y causar un incendio.

Limpieza del interior

Usted deberá limpiar el interior del aparato regularmente. Será más fácil limpiarlo cuando las reservas de alimentos son bajas. Limpie el interior del congelador del refrigerador con una solución débil de bicarbonato de soda, luego enjuáguelo con el agua tibia mediante una esponja exprimida o un paño exprimido. Límpielo completamente y séquelo antes de reemplazar los estantes y cestos.

Seque todas las superficies y componentes desmontables completamente.

Aunque este aparato se deshiela automáticamente, una capa de escarcha se puede ocurrir en las paredes internas del compartimiento del refrigerador si la puerta del congelador se abre frecuentemente o se mantiene abierta durante un largo tiempo. Si la escarcha es demasiado

espeja, seleccione un momento cuando el inventario de alimentos es pequeño y ejecute los siguientes:

1. Quite los alimentos existentes y los cestos de accesorios, desenchufe el aparato desde el tomacorriente y deje abiertas las puertas. Ventile la habitación completamente para acelerar el proceso de descongelación.

2. Cuando se termina la descongelación, limpie su congelador como se menciona arriba.

¡Precaución! No utilice los objetos afilados para eliminar las escarchas desde el compartimiento del congelador. Sólo cuando el interior esté completamente seco, se puede encender el aparato y volver a enchufar el enchufe en el tomacorriente.

Limpieza de sellos de puerta

Tenga cuidado de mantener limpios los sellos de la puerta. Los alimentos y bebidas viscosos pueden causar que

los sellos peguen en el gabinete y se desgarren cuando abra la puerta. Lave el sello con el detergente suave y el agua tibia. Enjuague y séquelo completamente después de la limpieza.

¡Precaución! Sólo se deberá encender el aparato cuando los sellos de la puerta estén completamente secos.

Reemplazo de bombilla de la luz (o LED):

Advertencia: ¡La **LED** no deberá ser reemplazada por el usuario! Si la **LED** está dañada, póngase en contacto con la línea de atención al cliente para la asistencia. Para reemplazar la bombilla de la luz (**o LED**), se debe seguir los pasos siguientes:

1. Desenchufe su aparato.
2. Quite la cubierta de la luz mediante el empuje.
3. Agarre la cubierta LED con una mano y júela con otra mano mientras que presione el pestillo del conector.
4. Reemplace la luz LED y fíjela

correctamente en su posición.

Solución de problemas

Si experimenta algún problema en su aparato o si está preocupado de que el aparato no está funcionando correctamente, puede llevar a cabo algunas comprobaciones antes de solicitar el servicio, por favor véase más abajo. Puede llevar a cabo algunas comprobaciones sencillas de acuerdo con esta sección antes de llamar para solicitar el servicio.

¡Advertencia! No intente reparar el aparato por sí mismo. Si el problema persiste después de que haya realizado las comprobaciones abajo mencionadas, póngase en contacto con un electricista cualificado, un ingeniero de servicio autorizado o la tienda donde compró el producto.

Problema	Causa posible y Solución
El aparato no está funcionando correctamente	Verifique si el cable de alimentación está enchufado en el tomacorriente adecuadamente.
	Verifique el fusible o circuito de su fuente de alimentación, reemplácelo si es necesario.
	La temperatura ambiental es demasiado baja. Intente ajustar la temperatura de la cámara a un nivel más baja para resolver este problema.
	Es normal que el congelador no funciona durante el ciclo de descongelación, o durante un corto período de tiempo después del encendido del aparato para proteger el compresor.
Olores desde los compartimientos	El interior puede necesitar la limpieza.
	Algunos alimentos, contenedores o envolturas causan los olores.
Ruido desde el aparato	<p>Los sonidos siguientes son bastante normales:</p> <ul style="list-style-type: none"> ● Ruidos de funcionamiento del compresor. ● Ruido de movimiento de aire desde el motor del ventilador pequeño en el compartimiento del congelador o en otros compartimientos. ● Sonido gluglú similar a la ebullición del agua. ● Ruido de estallido durante la descongelación automática. ● Ruido de clic antes del inicio del compresor.
	<p>Otros ruidos anormales se deben a las siguientes razones y pueden que necesite revisar y tomar las acciones:</p> <p>El gabinete no está nivelado.</p> <p>La espalda del aparato toca la pared.</p> <p>Las botellas o contenedores se caen o ruedan.</p>
El motor funciona de manera continua	<p>Es normal oír frecuentemente el sonido del motor, el cual necesitará funcionar más bajo las circunstancias siguientes:</p> <ul style="list-style-type: none"> ● El ajuste de la temperatura es más bajo que la necesaria. ● Gran cantidad de alimentos cálidos han sido almacenados recientemente en el aparato. ● La temperatura fuera del aparato es demasiado alta.

	<ul style="list-style-type: none"> • Las puertas se mantienen abiertas durante un período demasiado largo o de manera demasiado frecuente. • Después de la instalación del aparato o si ha sido apagado durante un largo tiempo.
Una capa de escarcha se aparece en el compartimiento	<p>Verifique si las salidas de aire están bloqueadas por los alimentos y asegúrese de que los alimentos se coloquen dentro del aparato para permitir suficiente ventilación.</p> <p>Asegúrese de que la puerta esté completamente cerrada. Para eliminar la escarcha, refiérase al capítulo de limpieza y cuidado.</p>
La temperatura interna es demasiado alta	Es posible que haya dejado abiertas las puertas durante un período demasiado largo o de manera demasiado frecuente; o las puertas se mantiene abiertas por algunos obstáculos; o el aparato está ubicado en el lugar sin suficiente espacio en los lados, la espalda y la parte superior.
La temperatura interna es demasiado baja	Eleve la temperatura según el capítulo de “Controles de Visualización”.
Las puertas no se pueden cerrar fácilmente	Verifique si la parte superior del refrigerador inclina hacia atrás por 10-15mm para permitir el cierre automático de la puerta, o si alguna cosa en el interior está evitando el cierre de la puerta.
El agua gotea en el suelo	La bandeja de agua (ubicada en la parte inferior trasera del gabinete) puede no estar adecuadamente nivelada, o el conducto de drenaje (ubicado por debajo de la parte superior del depósito del compresor) puede no estar adecuadamente colocado para guiar el agua a esta bandeja, o el conducto de agua está bloqueado. Puede necesitar tirar el refrigerador contra la pared para verificar la bandeja y el conducto.
La luz no funciona	<ul style="list-style-type: none"> • La bombilla de la luz puede ser dañada. Refiérase a reemplazo de Bombillas de luz en el capítulo de limpieza y cuidado. • El sistema de control ha desactivado las luces debido a que la puerta se mantenga abierta durante un tiempo demasiado largo, cierra y vuelva a abrir la puerta para

	reactivar las luces.
--	----------------------

Eliminación del aparato

Se prohíbe desechar este aparato como la basura doméstica.

Materiales de embalaje



Los materiales de embalaje con símbolo de reciclaje son reciclables. Deseche el embalaje en un contenedor de recogida de basuras adecuado para reciclarlo.

Antes del desecho del aparato

1. Tire el enchufe macho desde el tomacorriente.
2. Corte el cable de alimentación y deséchelo junto con el enchufe macho.

¡Advertencia! Los refrigeradores contienen refrigerante y gases en el aislamiento. El refrigerador y los gases tienen que ser desechados de manera profesional ya que pueden causar lesiones a los ojos o la ignición.

Asegúrese de que la tubería del circuito de refrigerante no esté dañada antes de su desecho adecuado

	Eliminación correcta de este producto
 	<p>Esta marca indica que este producto no debe ser desechado junto con otros residuos domésticos en toda la UE. Para evitar el daño posible al entorno o la salud humana desde la eliminación no controlada de residuos, recíclelo responsablemente para promover la reutilización sostenible de los recursos de materiales. Para devolver su dispositivo utilizado, por favor utilice los sistemas de devolución y recolección o póngase en contacto con el establecimiento donde compró su producto. Ellos puede tomar este producto para su reciclaje en manera segura al medio ambiente.</p>

Hisense

life reimagined

MODE D'EMPLOI POUR L'UTILISATEUR

Avant faire fonctionner cet appareil, s'il vous plaît lisez attentivement ce manuel et conservez-le pour référence ultérieure

Français

Contenus

Sécurité et mises en garde -----	2	Conseils et astuces pratiques -----	18
Installer votre nouvel appareil -----	8	Nettoyage et entretien -----	20
Description de l'appareil -----	13	Dépannage -----	22
Commandes d'affichage -----	14	Recyclage de l'appareil -----	24
Utiliser votre appareil -----	16		



Cet appareil est conforme aux normes suivantes européennes: 2006/95/EC et 2004/108/EC et 2009/125/EC et EC.643/2009 et 2002/96/EC



Sécurité et mises en garde

Pour votre sécurité et pour une utilisation correcte de l'appareil, avant d'installer et d'utiliser l'appareil pour la première fois, lisez attentivement cette notice, y compris les mises en gardes et les conseils utiles qu'elle contient. Afin d'éviter d'endommager l'appareil et/ou de vous blesser inutilement, il est important que les personnes amenées à utiliser cet appareil aient pris entièrement connaissance de son fonctionnement ainsi que de ses fonctions de sécurité. Conservez ces consignes pour plus tard et pensez à les ranger à côté de

l'appareil, afin qu'elles soient transmises avec ce dernier en cas de vente ou de déménagement. Cela permettra de garantir un fonctionnement optimal du système.

Pour éviter tout risque de blessure, conservez cette notice. Le fabricant ne saurait en effet pas être tenu responsable en cas de mauvaise manipulation du système.

Sécurité des enfants et des autres personnes vulnérables

- Ce système peut être utilisé par des enfants âgés de 8 ans et plus et par des

personnes à capacités réduites sur le plan physique, sensoriel ou mental, ou n'ayant pas appris à utiliser l'appareil, dans le cadre où ils sont encadrés par une personne informée et ayant conscience des risques impliqués. Les enfants ne doivent pas jouer avec l'appareil. Le nettoyage et l'entretien ne doivent en aucun cas être effectués par des enfants sans surveillance.

- Conservez tous les emballages hors de portée des enfants, car il existe un risque de suffocation.

- Si vous décidez de mettre au rebut l'appareil, débranchez-le de la prise murale, coupez le câble de connexion (aussi proche de l'appareil que vous le pouvez) et retirez la porte afin d'empêcher les enfants de jouer avec et de se faire électrocuter ou de s'enfermer à l'intérieur.

- Si l'appareil, doté d'un joint

de porte magnétique, doit remplacer un autre appareil doté d'un loquet sur la porte ou sur le joint, vérifiez bien que le loquet est hors d'état de fonctionner avant de vous débarrasser de l'ancien appareil. Cela évitera de transformer cet appareil en piège pour les enfants.

Sécurité générale



- **ATTENTION !** Cet appareil est conçu pour fonctionner

dans un foyer domestique et dans les environnements de type suivant

- locaux de cuisine et équipements vendus dans le commerce, environnements de travail et bureaux ;

- structures de type Bed and Breakfast

- bâtiments de ferme et hôtels, motels et autres organismes accueillant des clients ;

- cuisine industrielle et autres applications non destinées à la revente

- **ATTENTION** — Ne rangez

jamais de substances inflammables tels que des aérosols à l'intérieur de cet appareil, car elles pourraient s'y déverser.

● ATTENTION — Si le cordon d'alimentation est endommagé, vous devez le remplacer immédiatement auprès de votre fabricant, ou d'un revendeur qualifié, afin d'éviter tout risque d'électrocution.

● ATTENTION — Maintenez les ventilations bien ouvertes, et vérifiez bien que l'air peut circuler par les ouvertures, surtout si l'appareil est encastré dans le mur.

● ATTENTION — Etant donné que les systèmes mécaniques et autres équipements électriques accélèrent le processus de dégivrage, respectez l'environnement recommandé par le fabricant.

● ATTENTION — N'endommagez pas le circuit de réfrigération.

● ATTENTION — N'utilisez pas d'appareils électriques à l'intérieur du compartiment destiné à recevoir de la nourriture, sauf si ces derniers sont tolérés par le fabricant.

● ATTENTION — Le système réfrigérant et isolant contiennent des gaz inflammables. Lorsque vous mettez le système au rebut, faites-le auprès d'un centre de collecte agréé. N'exposez jamais l'appareil aux flammes.

Liquide réfrigérant

De l'isobutane réfrigérant (R600a) est utilisé dans le circuit réfrigérant du système ; Il s'agit d'un gaz naturel hautement inflammable, et donc dangereux pour l'environnement. Pendant les transports et l'installation du système, vérifiez qu'aucun des composants du circuit de réfrigération ne soit endommagé. Le réfrigérant (R600a) est un liquide inflammable.



Attention : Risque d'incendie

Si le circuit de réfrigération était endommagé :

-Évitez les flammes nues et toute source d'inflammation.

-Ventilez bien la pièce où se trouve l'appareil.

Il est dangereux de modifier la composition de cet appareil, de quelque manière que ce soit.

Tout dommage fait au cordon peut provoquer un court-circuit, et/ou une électrocution.



Sécurité électrique

1.Le cordon d'alimentation ne doit pas être rallongé.

2.Vérifiez bien que la prise murale n'est pas endommagée. Une prise murale en mauvais état pourrait entraîner une surchauffe du système et son explosion.

3.Vérifiez bien que vous pouvez accéder à la prise murale de l'appareil.

4.Ne tirez jamais sur le câble principal.

5.Si la prise murale est lâche, ne branchez pas le cordon. Il existe un risque d'électrocution ou d'incendie.

6.Vous ne devez jamais utiliser l'appareil si le cache de l'éclairage intérieur n'est pas en place.

7.Ce réfrigérateur fonctionne sur un courant à phase unique de 220~240V/50Hz. Si des variations de tensions sont constatées ou que la tension électrique dépasse la valeur conseillée, pour votre sécurité, vérifiez bien que le régulateur de tension automatique C.A supporte bien 350W de plus que l'appareil.Le réfrigérateur doit utiliser une prise murale spécifique plutôt qu'une prise regroupant d'autres appareils électriques.L'appareil doit être relié au sol selon les recommandations en vigueur.

Utilisation quotidienne

● Ne stockez jamais de

substances ou de liquides inflammables à l'intérieur de l'appareil ; cela provoquerait un risque d'exposition.

- Ne faites pas fonctionner d'autres appareils électriques à l'intérieur de cet appareil (mixeurs, turbines à glace électrique, etc).

- Lorsque vous débranchez l'appareil, tenez toujours la prise dans vos mains et ne tirez pas sur le cordon.

- Ne placez pas d'éléments chauds ni de composants en plastiques dans cet appareil.

- Ne placez pas de produits alimentaires directement à la sortie d'air située au fond de l'appareil.

- Rangez les aliments déjà emballés conformément aux consignes livrées par leur fabricant.

- Cet appareil doit être utilisé et traité selon certaines règles spécifiques. Consultez les règles établies en matière de stockage.

- Ne placez pas de boissons

gazeuses ni de boissons carbonatées dans le compartiment de congélation, car cela exercerait une pression sur les bouteilles, qui pourraient exploser à l'intérieur de l'appareil.

- Les aliments congelés peuvent brûler s'ils sortent directement du froid.

- N'exposez pas l'appareil directement au soleil.

- Conservez les bougies, luminaires et autres flammes nues éloignées de l'appareil, afin d'éviter les risques d'incendie.

- Cet appareil est destiné à ranger des aliments et/ou des boissons domestiques traditionnelles, selon les consignes livrées avec le système.

- L'appareil est lourd. Soyez prudent lorsque vous le déplacez.

- Ne retirez pas et ne touchez pas les éléments du congélateur si vous avez les mains mouillées/humides, car

cela pourrait provoquer une abrasion de la peau et/ou des brûlures graves.

- N'utilisez jamais lesocle, les tiroirs, les portes, et autres éléments similaires pour vous appuyer

- Les aliments congelés ne doivent jamais être recongelés une fois qu'ils ont été décongelés.

- Les bouteilles pourraient exploser. Ne consommez pas les glaçons formés directement par le congélateur, car vous pourriez vous brûler la bouche et les lèvres.

- Pour éviter les chutes d'objets et empêcher de détériorer l'appareil, ne surchargez pas les compartiments de portes ni les tiroirs.

Attention !

Nettoyage et entretien

- Avant tout entretien, débranchez l'appareil et coupez le courant.

- Ne nettoyez pas l'appareil

avec des objets métalliques, un système à vapeur, des huiles volatiles, des solvants organiques ou des composants abrasifs.

- N'utilisez pas d'objets tranchants ou pointus pour retirer la glace. Utilisez un grattoir en plastique.

Information importante à propos de l'installation!

- Pour que les branchements électriques soient corrects, suivez bien les consignes livrées dans ce manuel.

- Déballez l'appareil et vérifiez qu'il n'est pas endommagé visuellement. Ne branchez pas l'appareil si ce dernier est endommagé. Signalez tout dommage au point de vente où vous l'avez acheté. Dans ce cas, conservez l'emballage.

- Il est recommandé d'attendre au moins quatre heures avant de brancher l'appareil au courant, afin que le compresseur soit bien alimenté en huile.

- Une bonne circulation de l'air est nécessaire, afin d'éviter les risques de surchauffe. Pour que la ventilation soit suffisante, suivez bien les consignes d'installation fournies.

- Dès que possible, évitez que l'appareil ne touche les parois murales et/ou ne soit en contact avec des éléments chauds (compresseur, condensateur) afin d'éviter les risques d'incendie. Respectez toujours bien les consignes d'installation.

- L'appareil ne doit pas être situé à côté de radiateurs ou

de feux de cuisson.

Vérifiez bien que les prises sont accessibles une fois l'appareil installé.

Dépannage

- Toute opération électrique doit être effectuée par un technicien qualifié et compétent dans le domaine.

- Cet appareil doit être dépanné par un Centre de Réparation Agréé, et seules des pièces d'origine doivent être utilisées.

- 1) Si l'appareil ne contient pas de congélateur.

- 2) Si l'appareil contient un congélateur.

Installer votre nouvel appareil

Vous devriez être informé des conseils suivants avant d'utiliser votre appareil pour la première fois.

Ventilation de l'appareil



Pour améliorer l'efficacité du système de refroidissement et économiser de l'énergie, il

est nécessaire de maintenir une bonne ventilation autour de l'appareil pour dissiper la chaleur. Un espace suffisant doit être disponible autour du Réfrigérateur : Il est conseillé de laisser un espace d'au moins 75mm entre le mur et l'arrière de l'appareil, 100mm au dessus

et sur les côtés et un espace suffisant à l'avant pour pouvoir ouvrir la porte à 135° comme indiqué ci-dessous:

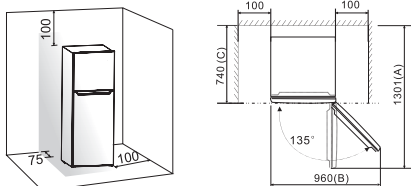

Note: Cet appareil fonctionne très bien dans les climats indiqués dans le tableau ci-dessous.

Modèle	A	B	C
RT417N4DW1 RD-43WR4SHA/CPA1	1301	960	740
RT326N4DG1 RT326N4EW1 RD-34WR4SHA/CPA1	1172	938	670
RT417N4DC1 RD-43WR4SHA/CLA1	1301	960	740

Il peut ne pas fonctionner correctement à des températures supérieures ou inférieures à celle indiquées.

Classe Climatique	Température ambiante
SN	+10°C to +32°C
N	+16°C to +32°C
ST	+16°C to +38°C
T	+16°C to +43°C

- Installez votre appareil dans un endroit sec.
- Gardez l'appareil à l'abri du soleil, de la pluie ou du gel et installez-le loin des

sources de chaleur telles que les plaques électriques ou les chauffages.

Mise à niveau de l'appareil

- Les pieds peuvent avoir besoin d'être ajusté pour une mise à niveau et une circulation d'air correcte à l'arrière de l'appareil. Vous pouvez les ajuster manuellement à la main ou en utilisant une clé à molette.
- Pour permettre à la porte de se fermer automatiquement, inclinez légèrement le haut d'environ 10mm.

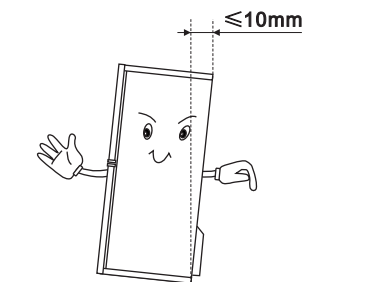





Inverser la porte

Le côté d'ouverture de la porte peut être modifié, de la droite (comme fourni) ver la gauche si

l'emplacement de l'installation le demande.

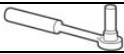
Attention ! Lorsque vous inversez la porte, l'appareil doit être débranché.

Outils nécessaires

		
Clé à douilles 8mm	Tournevis cruciforme	
		
Tournevis plat	Clef à molette	Clé 8mm

Note: Avant de commencer, poser le réfrigérateur sur la partie arrière afin de pouvoir accéder à la base. Posez-le sur l'emballage en mousse ou une matière similaire pour éviter de l'endommager. Voici les étapes pour inverser la porte.

1. Positionnez le réfrigérateur à la verticale. Ouvrez la porte supérieure pour enlever tous les étagères s'y trouvant (pour éviter de les endommager) et fermez ensuite la porte.

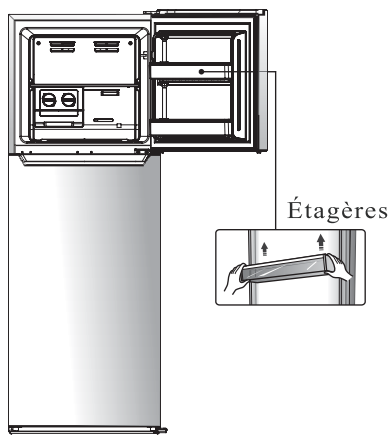

2. Enlevez tout d'abord le cache des vis ① et dévissez les ② ainsi que le cache de la charnière du haut ③ qui se situe dans le coin supérieur droit du réfrigérateur et utilisez un tournevis plat pour soulever les caches des trous de vis ④ qui se situe dans le coin supérieur gauche.

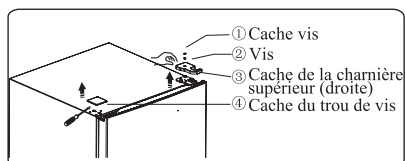

3. Dévissez les vis hexagonales ① qui sont utilisées pour fixer la partie supérieure droite de la charnière ②. Soulevez la porte

du haut et placez-la sur une surface lisse pour éviter de la rayer.

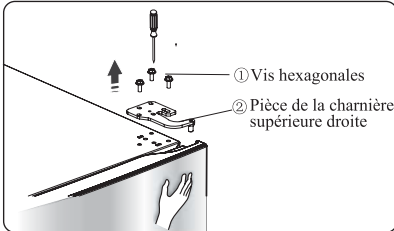

Note: Veuillez tenir la porte durant l'étape 4 pour éviter qu'elle ne tombe.

4. Enlevez la porte du haut et placez-la sur une surface lisse avec le panneau tourné vers le haut. Desserrez les vis ②, détachez la partie ①, et installez ensuite la partie ① du côté gauche avec les vis ②.

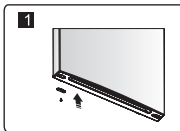
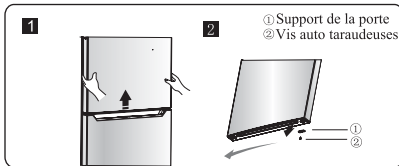

5. Desserrez les vis utilisées pour fixer la charnière et enlevez celle se trouvant au milieu. Enlevez ensuite la porte du bas.

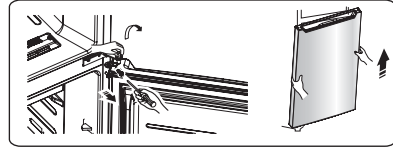

6. Enlevez la porte du bas et placez-la sur une surface lisse avec le panneau tourné vers le haut. Desserrez les vis ②, détachez la partie ①, et installez ensuite la partie ① du côté gauche avec les vis ②.

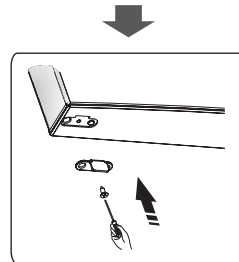
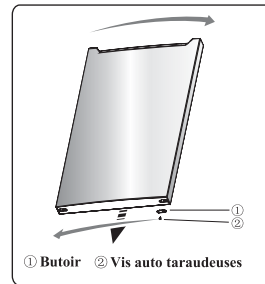

7. Changez les caches de trous de vis sur la plaque du milieu de la gauche vers la droite (comme indiqué ci-dessous).

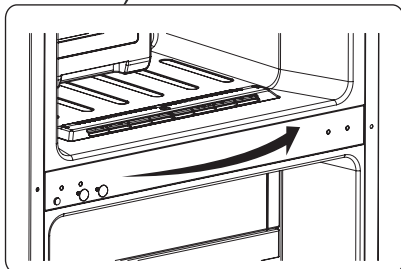

8. Placez le réfrigérateur à plat, enlevez la partie ③ et desserrez ensuite les vis ④. Enlevez les parties ② et ①.

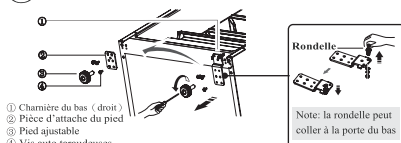

9. Dévissez la charnière inférieure, changez-la dans le trou à côté, revissez-la et attachez la rondelle.

10. Remontez à l'étape 8, changez la partie ① vers la gauche et la partie ② sur la droite et attachez-les avec les vis. Finissez avec la partie ③.

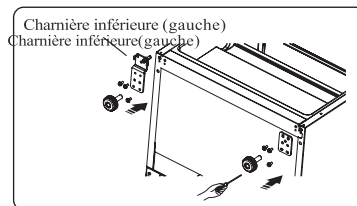

11. Installez la porte inférieure et ajustez sa position pour qu'elle soit alignée avec les trous et l'axe de la charnière supérieure. Tournez la charnière du milieu à 180°, changez la rondelle sur l'axe du côté supérieur, ajustez la charnière du milieu dans la position appropriée et installez-la.

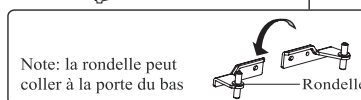

12. Dévissez l'axe de la charnière supérieure, tournez-la dans la charnière dans l'autre sens et fixez-y l'axe. Placez-la ensuite sur le côté pour l'utiliser

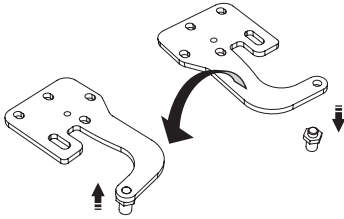

13. Remontez à l'étape 2, changez le cache de la charnière supérieure^③ du côté gauche et fixez-la avec les vis ^② et installez ensuite le cache

vis ^①. Changez le cache de trou de vis ^④ vers la droite.

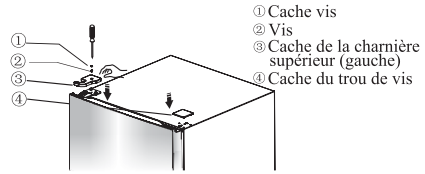

14. Ouvrez la porte du haut, placez-y les étagères et refermez-la

Description de l'appareil

1. Cache d'aération du freezer
2. Régulateur de température du freezer
3. Étagère du freezer
4. Bac à glaçons tournant
5. Bac à stockage de glace
6. Lampe LED
7. Cache de la zone fraîche
8. Tiroir de la zone fraîche
9. Cache d'aération du réfrigérateur
10. Contrôleur de température (dans le réfrigérateur)
11. Boîtier désodorisant
12. Étagère du réfrigérateur
13. Bloc coulissant à contrôle d'humidité
14. Cache du bac à légumes
15. Bac à légumes
16. Pied ajustable
17. Porte du freezer
18. Interrupteur de la porte supérieure
19. Étagères de la porte du haut
20. Joint de la porte du freezer
21. Joint de la porte du réfrigérateur
22. Étagère du haut
23. Casier à œufs
24. Petit compartiment
25. Interrupteur de la porte inférieure
26. Étagère du milieu
27. Étagère du bas
28. Porte du réfrigérateur

Vue de l'appareil

RD-43WR4SHA/CPA1
RT417N4DW1

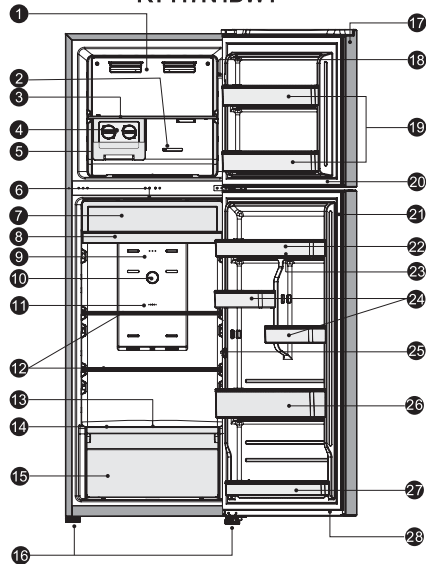

Modèle Pièce	RD-34WR4SHA/CPA1 RT326N4DG1	RD-43WR4SHA/CPA1 RT417N4DW1	RD-43WR4SHA/CLA1 RT417N4DC1	RT326N4EW1
Lampe LED	√	√	√	√
Bac à glaçons tournant	×	√	√	×
Cache de la zone fraîche	√	√	√	×
Tiroir de la zone fraîche	√	√	√	×
Boîtier désodorisant	×	×	×	×
Bloc coulissant à contrôle d'humidité	√	√	√	√
Étagère du haut	√	√	√	√
Poignée	×	×	×	×

Note: En raison de la modification incessante de nos produits, votre réfrigérateur peut être légèrement différent de ce manuel d'instruction, mais ses fonctions et les méthodes d'utilisation restent les mêmes.

Commandes d'affichage

Utilisez votre appareil en suivant les contrôles de régulation suivant. Votre appareil dispose des fonctions et modes affichés dans les images ci-dessous.

Régulateur de température dans le réfrigérateur

- Réfrigération insuffisante : Régler le contrôleur de température sur "Colder" (plus froid).
- Utiliser le réfrigérateur de

façon normale : Régler le contrôleur de température sur "Mid".

Important!

Des températures ambiantes élevées (par ex. en été) et des paramètres de température basse peuvent entraîner une marche continue du compresseur!

Nous ne recommandons donc pas de tourner le contrôleur de

température sur “Colder” ou “Cold” en condition normale.

Raison: lorsque la température ambiante est élevée, le compresseur doit être en marche continuellement pour maintenir la basse température de l'appareil.

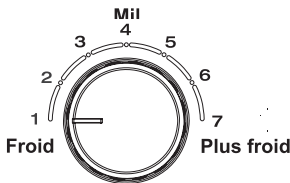

Contrôleur de température du réfrigérateur

Régulateur de température dans le freezer

Le régulateur de température vous permet de régler la température à l'intérieur du freezer.

- Si vous avez beaucoup de nourriture à congeler : Veuillez tourner le contrôleur de température sur la position “Colder”.
- Dans des conditions normales : Réglez le contrôleur de température sur 5.
- Si vous avez peu de nourriture à congeler.

Veuillez tourner le contrôleur de température sur la position “Cold”.

Important!

Nous ne vous recommandons pas de tourner le contrôleur de température sur les positions “Colder” ou “Cold” en condition normale.

La position "Cold" permet d'économiser de l'énergie.



Important!

Ne placez pas trop nourriture directement contre la sortie d'air de la sonde de température car ceci peut affecter le fonctionnement de l'appareil

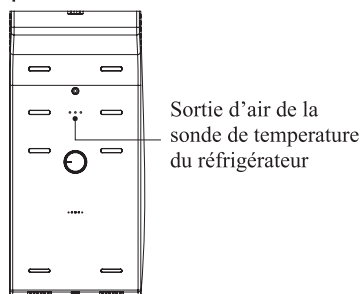

Important!

Si 2 ou 4 étoiles sont inscrites sur la porte supérieure, le compartiment du freezer sera composé de deux sections. L'un d'entre eux sera le 2 étoiles et l'autre le 4 étoiles comme indiqué ci-dessous.

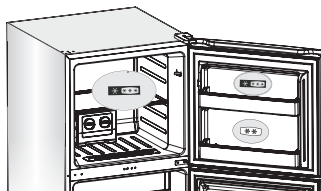

Utilisation de l'appareil

Votre appareil possède les accessoires indiqués dans le chapitre «Description de l'appareil», et avec des instructions vous saurez comment les utiliser correctement.

Étagères de portes

- Elles sont adaptées pour stocker les œufs, les liquides en cannette, les boissons en bouteille, les aliments emballés etc. Ne stockez pas de produits lourds.
- L'étagère du milieu peut être placée à différents endroits selon vos besoins. Veuillez retirer les aliments avant de la repositionner.

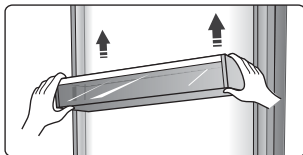

Note: Des casiers à œufs sont disponibles sur l'étagère du haut et des supports pour bouteille dans l'étagère du bas.

Étagères dans la chambre du réfrigérateur

- Les étagères du réfrigérateur peuvent être retirées pour être nettoyées.



Tiroir de zone fraîche

- La température est de 2 à 3°C plus basse que dans le reste du réfrigérateur.
- Cet espace est utilisé pour stocker du poisson, de la viande ou autres aliments périssables.

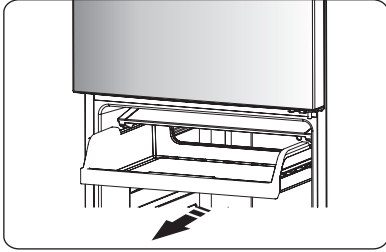

Porte du compartiment à légumes

- Elle contrôle la température et l'humidité du compartiment à légumes.

Bac à légumes

- Il est adapté pour le stockage des fruits et des légumes.

Bac à légumes et contrôle de l'humidité

- Le bac à légumes, monté sur une extension télescopique coulissante est comme son nom l'indique pour stocker les légumes et les fruits. Vous pouvez ajuster l'humidité en utilisant le bloc coulissant.

- Le bloc coulissant du bac à légumes peut être déplacé pour couvrir plus ou moins les trous d'air. Plus d'aération signifie moins d'humidité et inversement, moins d'aération

entraînera plus d'humidité.

- Nous vous recommandons de stocker vos légumes avec plus d'humidité mais vos fruits avec moins d'humidité.

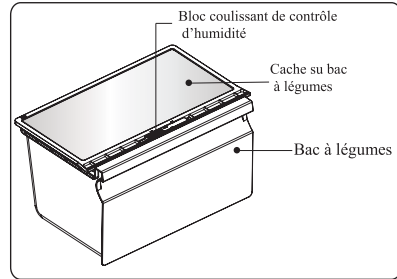

- Lorsque vous enlevez le bac à légumes, tirez dessus et soulevez-le. N'oubliez pas d'enlever tout d'abord tout aliment. Une fois le tiroir retiré, assurez-vous que les glissières soient repoussées complètement.

Bac à glaçons tournant

Note: Si vous utilisez ce bac pour la première fois, nettoyez-le avant son utilisation.

- Le bac à glaçons tournant est utilisé pour fabriquer et déposer des glaçons. Vous devrez l'utiliser tel que suit :
1. Retirez le bac à glaçons tournant de l'appareil.

2. Versez de l'eau dans le bac sans dépasser la limite.

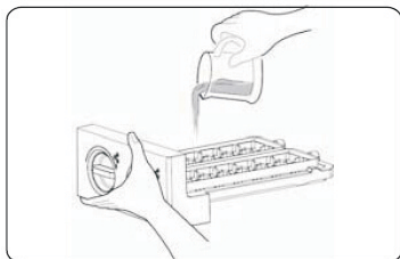

3. Remplacez le bac dans l'appareil.

4. Lorsque les glaçons sont formés, faites tourner le bouton dans le sens des aiguilles d'une montre et les glaçons tomberont dans le bac à glace.

5. Les glaçons peuvent être stockés dans le bac à glace, il vous suffira simplement de vous servir dans ce bac en cas de besoin.

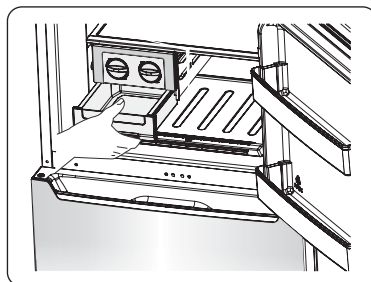

Conseils et astuces pratiques

Conseil d'économie d'énergie

Nous vous recommandons de suivre les conseils suivant pour économiser de l'énergie.

- Essayez de ne pas laisser la porte ouverte pendant longtemps pour préserver l'énergie.
- Assurez-vous que l'appareil se situe loin de toute source de chaleur (soleil direct, chauffage, etc.).
- Ne réglez pas la

température plus froid qu'il n'est nécessaire.

- Ne stockez pas d'aliments chauds ou de liquide évaporant dans l'appareil.
- Placez l'appareil dans une pièce bien aérée et sans humidité. Veuillez vous référer au chapitre sur l'installation de votre appareil.
- Suivez les recommandations de l'image affichant le

positionnement des étagères et autres compartiments de l'appareil. Il s'agit de la position idéale pour économiser de l'énergie.

Conseils pour la réfrigération d'aliments frais

- Ne placez pas d'aliments chauds directement dans le réfrigérateur ou le freezer, la température interne augmenterait ce qui demanderait au compresseur de tourner plus et consommerait donc plus d'énergie.

- Couvrez ou enveloppez les aliments, en particulier s'ils ont une odeur forte.

- Placez les aliments correctement pour que l'air puisse circuler librement.

Conseils de réfrigération

- Viande (Tout Type) : A envelopper et placez sur l'étagère en verre au-dessus du compartiment à légumes.

- Aliments cuits, plats froids,

etc.:

Ils doivent être couverts et peuvent être placés sur n'importe quelle étagère.

- Fruit et légumes :

A stocker dans le compartiment prévu à cet effet.

- Beurre et fromage :

A envelopper dans du papier aluminium ou du cellophane.

- Lait:

Doit être stocké sur les étagères de la porte.

Conseils de congélation

- Lors de la première utilisation ou après une longue période sans utilisation, allumez l'appareil pendant au moins 2 heures avant d'y stocker des aliments.

- Préparez la nourriture en petite portion pour qu'elle congèle rapidement et également permettre de n'avoir à décongeler que les quantités nécessaires.

- Envelopper les aliments dans du papier aluminium ou

du cellophane.

- Ne laissez pas les aliments frais toucher ceux qui sont déjà congelés afin d'éviter une augmentation de la température.

- Les produits congelés, s'ils sont consommés immédiatement après les avoir sortis du freezer, peuvent causer des brûlures de froid.

- Il est recommandé de dater chaque produit congelé afin de garder une trace du temps de stockage.

Conseils pour le stockage de produits congelés

- Assurez-vous que le produit congelé a été stocké correctement dans le point de vente.

- Une fois décongelée, la nourriture se détériorera rapidement et ne doit pas être recongelée. Ne dépassez pas la date de stockage limite indiqué par le fabricant.

Éteindre votre appareil

Si vous avez besoin d'éteindre l'appareil pour une longue durée, les étapes suivantes doivent être suivies pour éviter la création de moisissures.

1. Retirez toute la nourriture.
2. Débranchez la prise.
3. Nettoyez et séchez l'intérieur soigneusement.
4. Assurez-vous que les portes restent ouvertes pour que de l'air circule

Nettoyage et entretien

Pour des raisons d'hygiène, l'appareil (y compris l'extérieur et les accessoires) doivent être nettoyés régulièrement, au moins tous les 2 mois.

Attention ! L'appareil ne doit pas être branché durant le nettoyage. Risque de choc électrique! Éteignez et débranchez l'appareil avant de le nettoyer.

Nettoyage de l'extérieur

Pour maintenir une bonne apparence de votre appareil, vous devriez le nettoyer régulièrement.

-Essuyez le panneau digital et d'affichage avec un tissu doux et propre.

-Aspergez de l'eau sur le tissu plutôt que sur la surface de l'appareil. Cela assure une bonne répartition de l'humidité sur la surface.

-Nettoyez les portes, les poignées et les surfaces avec un détergent doux et essuyez-les ensuite.

Attention !

-N'utilisez pas d'objets coupant car ils peuvent rayés les surfaces.

-N'utilisez pas de diluant, détergent pour voiture, Clorox, huile étherée, nettoyeurs abrasifs et de solvants organiques comme le benzène. Ils peuvent endommager les surfaces et prendre feu.

Nettoyage de l'intérieur

Nettoyez l'intérieur de l'appareil régulièrement. Il est plus facile de le faire

quand il est moins rempli. Essuyez l'intérieur du freezer avec une solution de bicarbonate de sodium et rincez-le avec de l'eau chaude en utilisant une éponge ou un tissu essoré. Séchez

correctement avant de replacer les étagères et autres pièces amovibles. Bien que cet appareil se dégivre automatiquement, une couche de givre peut apparaître sur

Les parois intérieures du freezer si les portes sont ouvertes fréquemment ou trop longtemps. Si la couche est trop épaisse, choisissez un moment où le stock de nourriture est bas et suivez les instructions suivantes:

1. Retirez les aliments et les paniers, débranchez l'appareil et laissez la porte ouverte. Aérez la pièce pour accélérer le processus.

2. Lorsque le dégivrage est terminé, nettoyez le freezer comme indiqué plus haut.

3. **Attention!** N'utilisez pas d'objets coupant pour enlever le givre du freezer.

Ne rebranchez et ne rallumez l'appareil qu'une fois l'intérieur complètement sec.

Nettoyage des joints de porte

Nettoyez bien les joints de porte. Les aliments collants et les boissons peuvent coller au cabinet et détacher les joints lorsque vous ouvrez la porte.

Nettoyez les joints avec un détergent doux et de l'eau chaude. Rincez-les et faites-les bien sécher. 4.

Attention ! Ne rallumez l'appareil qu'une fois les joints complètement secs.

Remplacer les lampes

LED :

Attention : Les lampes LED ne doivent pas être remplacées par l'utilisateur ! Si la lampe est endommagée, contactez le service clientèle pour obtenir de l'aide. Voici les étapes pour remplacer les lampes LED:

1. Débranchez l'appareil.
2. Retirez le cache en le poussant et en le soulevant en même temps.
3. Tenez le cache d'une main et appuyez sur le verrou de connexion avec l'autre.
4. Remplacez la lampe LED en la positionnant correctement.

Dépannage

Si vous avez des problèmes avec votre appareil ou si vous pensez qu'il ne fonctionne pas correctement, vous pouvez effectuer quelques vérifications simples avant d'appeler le service clientèle.

Attention ! N'essayez pas de réparer l'appareil vous-même. Si le problème persiste après avoir vérifié les indications ci-dessous, contactez un électricien qualifié, un technicien de maintenance agréé ou le magasin dans lequel vous avez acheté l'appareil.

Problème	Causes possibles et Solutions
L'appareil ne fonctionne pas correctement	Vérifiez que le câble d'alimentation soit correctement branché.
	Vérifiez le fusible ou le circuit de votre alimentation électrique et remplacez si nécessaire.
	La température ambiante est trop basse. Essayez de remonter la température de la pièce.
	Il est normal que le freezer ne fonctionne pas durant le cycle de dégivrage automatique ou pendant une courte période après l'allumage de l'appareil pour protéger le compresseur.
Odeurs dans les compartiments	L'intérieur peut nécessiter un nettoyage.
	Certains aliments, conteneurs ou emballages peuvent causer des odeurs.
Bruit de l'appareil	<p>Les bruits suivants sont normaux :</p> <ul style="list-style-type: none"> ● Bruit du compresseur en fonctionnement. ● Bruit de ventilation créé par le petit ventilateur du freezer et des autres compartiments. ● Bruit de gargouillement similaire à de l'eau bouillante. ● Bruit de mise sous tension durant le dégivrage automatique. ● Cliquez avant que le compresseur ne démarre.
	<p>D'autres bruits inhabituels sont causés par les raisons suivantes et peuvent demander votre attention :</p> <p>Le cabinet n'est pas à niveau. L'arrière de l'appareil touche le mur. Bouteilles ou conteneurs roulant ou tombant.</p>
Le moteur tourne continuellement	<p>Il est normal de fréquemment entendre le bruit du moteur, il devra tourner encore plus dans les circonstances suivantes :</p> <ul style="list-style-type: none"> ● Les paramètres de température sont plus froids que nécessaires. ● Une large quantité de nourriture chaude a récemment été stockée dans l'appareil. ● La température en-dehors de l'appareil est trop élevée.

	<ul style="list-style-type: none"> ● Les portes sont ouvertes trop souvent et trop longtemps. ● Si vous venez juste d'installer l'appareil ou que vous le rallumez après un long moment d'inutilisation, vérifiez le temps.
Une couche de givre se dépose dans le compartiment	Vérifiez que les sorties d'air ne soient pas bloquées par de la nourriture et assurez-vous que les aliments stockés permettent une aération suffisante. Assurez-vous que la porte soit bien fermée. Pour dégivrer, veuillez vous référer au chapitre d'entretien et de nettoyage.
La température interne est trop élevée	Vous avez peut-être laissé les portes ouvertes trop longtemps ou trop fréquemment ou les portes restent ouvertes à cause d'un obstacle ; ou l'espace autour de l'appareil n'est pas suffisant.
La température interne est trop basse	Augmentez la température en suivant le chapitre «Commandes de Contrôle».
Les portes ne se ferment pas facilement	Vérifiez si le haut du réfrigérateur est incliné vers l'arrière par 10 -15mm qui permet l'auto-fermeture des portes, ou si il existe quelque chose à l'intérieur qui empêche les portes de se fermer.
De l'eau coule sur le sol	Le réservoir d'eau (situé à l'arrière du réfrigérateur) n'est peut-être pas à niveau ou le dégorgeoir (situé sous le haut du compresseur) peut ne pas être dirigé correctement vers ce réservoir ou peut être bloqué. Vous aurez peut-être besoin de tirer le réfrigérateur pour vérifier le réservoir et le dégorgeoir.
La lumière ne fonctionne pas	<ul style="list-style-type: none"> ● La lumière peut être endommagée. Référez-vous au chapitre sur le nettoyage et l'entretien des lumières LED. ● Le système de contrôle a désactivé les lumières car la porte a été ouverte trop longtemps. Fermez la porte et rouvrez-la pour réactiver les lumières.

Recyclage de cet appareil

Il est interdit de disposer de cet appareil comme d'un déchet ménager.

Emballages

Les emballages avec le symbole de recyclage sont recyclables. Disposez de ces emballages dans les conteneurs appropriés.

Avant le recyclage de l'appareil

1. Retirez la prise électrique.
2. Coupez le câble d'alimentation et jetez-le avec la prise principale.

Attention ! Les réfrigérateurs contiennent des réfrigérants et des gaz. Les réfrigérants et les gaz doivent être disposés professionnellement car ils peuvent entraîner des blessures aux yeux ou s'enflammer.

Assurez-vous que les tuyaux du circuit réfrigérant ne soient pas endommagés avant de disposer de l'appareil.

	Élimination correcte de ce produit
	<p>Ce marquage indique que le produit ne doit pas être éliminé avec les autres produits ménagers au sein de l'UE. Afin d'éviter de possibles dégâts sur l'environnement ou sur la santé des humains, recyclez l'appareil de façon responsable pour promouvoir la réutilisation des matériaux. Pour retourner votre appareil utilisé, veuillez utiliser les systèmes de retour et de collecte ou contactez le revendeur chez qui vous avez acheté ce produit. Ils peuvent récupérer ce produit pour un recyclage respectueux de l'environnement.</p>

Hisense

life reimagined

ISTRUZIONI PER L'USO

Le raccomandiamo di leggere attentamente questo manuale d'uso e di conservarlo per futuro riferimento.

Italiano

Indice

Informazioni e avvertenze sulla sicurezza--2	Consigli e suggerimenti utili -----18
Installazione di nuovo apparecchio -----8	Pulizia e manutenzione -----20
Descrizione dell'apparecchio -----13	Risoluzione dei problemi -----22
Pannello di controllo-----14	Smaltimento dell'apparecchio -----24
Utilizzare l'apparecchio -----15	



Questo apparecchio è conforme alle seguenti Direttive Comunitarie: 2006/95/CE, 2004/108/CE, 2009/125/CE, EC.643/2009 e 2002/96/EC.

Informazioni e avvertenze sulla sicurezza

Per la vostra sicurezza e l'uso corretto prima dell'installazione e del primo utilizzo, leggere attentamente il presente manuale, inclusi i suggerimenti e avvertenze. Per evitare errori e incidenti, è importante garantire che tutte le persone che utilizzano l'apparecchio ne conoscano il funzionamento e le caratteristiche di sicurezza. Conservare le seguenti istruzioni ed assicurarsi che rimangano con l'apparecchio in caso di trasporto o di vendita, in modo che chiunque lo utilizzi per tutta la sua vita sia adeguatamente informato sull'uso corretto e sulla sicurezza dell'apparecchio

Ai fini della sicurezza delle persone e delle proprietà, osservare le precauzioni indicate nelle istruzioni: il costruttore non può essere considerato responsabile per eventuali danni causati da omissioni.

Sicurezza per i bambini e per le persone vulnerabili

- Questo apparecchio non è concepito per l'utilizzo da parte di bambini o persone con capacità fisiche, sensoriale o mentali ridotte, senza la necessaria esperienza e competenza e senza la supervisione o le indicazioni di una persona responsabile per la loro sicurezza. È necessario

accertarsi che i bambini non giochino con l'apparecchio. La pulizia e la manutenzione non devono essere eseguiti da bambini senza supervisione..

- Tenere tutti gli elementi dell'imballo fuori dalla portata dei bambini per evitare il rischio di soffocamento.

- In caso di smaltimento dell'apparecchio, staccare la spina dalla presa di corrente, tagliare il cavo di connessione (il più vicino possibile all'apparecchio) e rimuovere la porta per evitare che i bambini possano ricevere una scossa elettrica o rimangano bloccati all'interno.

- Se questo apparecchio con chiusure magnetiche della porta sostituisce un apparecchio precedente con chiusura a molla sulla porta o sul coperchio, accertarsi di rendere inutilizzabile tale chiusura a molla prima di smaltire. Ciò evita una trappola mortale per bambini.

Indicazioni sulla Sicurezza

Generale



- Avvertenza -

Quest'apparecchio è destinato ad uso domestico e quelli simili come:

- Aree adibite a cucina per il personale in negozi, uffici e altri ambienti di lavoro;

- Fattorie da parte di clienti in hotel, motel e altri ambienti di tipo residenziale;

- Ambienti di tipo B&B

- Tipo di ristorazione e commercio al dettaglio e simile.

- Avvertenza - Non conservare le sostanze esplosive come latini di aerosol con i propellenti infiammabili nell'apparecchio.

- Avvertenza – Se il cavo di alimentazione è danneggiato, procedere alla sua sostituzione contattando il produttore, il rappresentante locale o personale qualificato al fine di evitare ogni rischio della sicurezza.

- Avvertenza - Non coprire le aperture di aerazione e la ritieni fuori di ostruzione.

● Avvertenza - Si raccomanda di non usare dispositivi meccanici o altri mezzi per accelerare il processo di sbrinamento, diversi da quelli raccomandati dal produttore.

● Avvertenza - Non danneggiare il circuito refrigerante.

● Avvertenza - Non accendere apparecchi elettrici all'interno dei compartimenti degli alimenti, a meno che ciò non sia raccomandato dal produttore.

● Avvertenza – Il refrigerante e gas isolato sono infiammabili. Quando smaltisce l'apparecchio farlo solo in centro di smaltimento dei rifiuti autorizzati. Non esporla a fiamme.

Frigorifero

Il frigorifero contiene una piccola quantità di refrigerante isobutene (R600a) nel circuito refrigerante, che è un gas naturale con alta compatibilità ambientale ma infiammabile. Assicurare che ciascuno dei componenti non viene

danneggiato durante il trasporto o l'installazione.

Il refrigerante (R600a) è infiammabile.



Attenzione: rischio di incendio

In caso che il circuito refrigerante venga danneggiato:

- Evitare fiamme libere o scintilla.

- Aerare la stanza in cui si trova l'apparecchio.

È pericoloso alterare le caratteristiche o modificare il prodotto in altro modo. Qualsiasi danneggiamento su cavo potrebbe causare cortocircuito, incendio e/o scossa elettrica.



Sicurezza elettrica

1. Il cavo di alimentazione non deve essere allungato.

2. Accertarsi che la spina di alimentazione non è schiacciata o danneggiata. Una spina schiacciata o danneggiata potrebbe surriscaldarsi e provocare un

incendio.

3. Accertarsi di poter accedere alla spina dell'apparecchio.

4. Non tirare il cavo di alimentazione.

5. Se la presa di corrente è allentata, non inserire la spina di alimentazione. Potrebbe verificarsi una scossa elettrica o un incendio.

6. Non utilizzare l'apparecchio senza la protezione della lampadina per l'illuminazione interna.

7. L'apparecchio è predisposto per utilizzare AC monofase da 220-240V/50Hz. In caso di sbalzi di tensione in zona superano i parametri suddetti, accertarsi, per motivi di sicurezza, di applicare all'apparecchio un regolatore di tensione CA automatico superiore a 350W. Il frigorifero deve essere alimentato con presa di alimentazione speciale, anziché condiviso con altri apparecchi elettrici. Questa presa deve essere provvista di messa a terra.

Uso quotidiano

● Non conservare gas o liquidi infiammabili all'interno dell'apparecchio per evitare il rischio di esplosioni.

● Non accendere nessun dispositivo elettrico (macchine elettriche per il gelato, frullatori ecc.) all'interno dell'apparecchio.

● Quando si scollega l'apparecchio dalla presa di corrente, afferrare sempre la spina e non tirare il cavo.

● Non collocare oggetti caldi vicino alle parti plastiche dell'apparecchio.

● Non collocare prodotti alimentari direttamente contro l'uscita dell'aria sulla parete posteriore.

● Conservare i cibi congelati preconfezionati secondo le istruzioni del produttore.

● È necessario rispettare le indicazioni di conservazione fornite dal costruttore dell'apparecchio. Fare riferimento alle relative istruzioni.

- Non collocare bevande gassate nello scomparto congelatore: la pressione che si crea nel contenitore di tali prodotti potrebbe causarne l'esplosione, con conseguenti danni all'apparecchio.
- I cibi congelati possono causare ustione da freddo se consumati subito dopo essere stati estratti dall'apparecchio.
- Non esporre l'apparecchio alla luce solare diretta.
- Tenere candele, lampade e altri oggetti con fiamme libere fuori dell'apparecchio in modo che non impostare l'apparecchio in fiamme.
- L'apparecchio è stato progettato per mantenere cibi e/o bevande in famiglia normale, come spiegato in questo libretto di istruzioni.
- L'apparecchio è pesante. Prestare attenzione quando muove.
- Non rimuovere né toccare elementi dal compartimento freezer con le mani umide/bagnate, in quanto ciò

potrebbe causare abrasioni cutanee o ustioni gelo.

- Mai stare sulla base, sui cassetti, sulle porte, ecc., oppure utilizzarli come supporto.

- Gli alimenti congelati non devono essere ricongelati una volta scongelati.

- Non consumare ghiaccioli o cubetti di ghiaccio direttamente dal freezer in quanto ciò può causare ustioni alla bocca e labbra.

- Per evitare oggetti che cadono e causando lesioni o danni all'apparecchio, non sovraccaricare i balconcini o mettere troppo cibo nei cassetti più nitide.

Attenzione!

Pulizia e manutenzione

- Prima di eseguire le operazioni di manutenzione, spegnere l'apparecchio e scollegare la spina di alimentazione dalla presa di corrente.
- Non pulire l'apparecchio con oggetti metallici, macchine per

il lavaggio a vapore, oli essenziali, solventi organici o detergenti abrasivi.

● Non utilizzare oggetti appuntiti per rimuovere il ghiaccio dall'apparecchio. Utilizzare un raschietto in plastica.

Importante Installazione!

● Per il collegamento elettrico, seguire con attenzione le istruzioni fornite nel presente manuale.

● Disimballare l'apparecchio e controllarlo se sia danneggiato. Qualora sia danneggiato, non collegare l'apparecchio. Contattare immediatamente il negozio dove è stato effettuato l'acquisto. In questo caso, conservare tutti i materiali d'imballaggio.

● E' consigliabile attendere almeno quattro ore prima di collegare l'apparecchio per consentire al liquido di fluire nel compressore.

● Un'adeguata circolazione dell'aria dovrebbe essere intorno all'apparecchio, la

mancanza porta a un surriscaldamento. Per ottenere una ventilazione sufficiente seguire le istruzioni relative all'installazione.

● Se possibile, il retro del prodotto deve essere contro un muro per evitare le parti calde toccare o di afferrare (compressore, condensatore), per prevenire il rischio di incendio, seguire le istruzioni relative all'installazione.

● L'apparecchio non deve essere collocata nelle vicinanze di termosifoni o cucine.

● Assicurarsi che la spina sia accessibile dopo l'installazione dell'apparecchio.

Servizi

● Qualsiasi lavoro elettrico necessario per la manutenzione dell'apparecchio deve essere effettuata da personale qualificato o competente.

● T Questo prodotto deve essere eseguita da un Centro Assistenza autorizzato, e solo

ricambi originali deve essere utilizzati.

1) Se l'apparecchio è Frost

Free.

2) Se l'apparecchio contiene compartimento freezer.

Installazione di nuovo apparecchio

Per il primo utilizzo dell'apparecchio, devi essere ben informato su seguenti suggerimenti.

Ventilazione dell'apparecchio



Per migliorare l'efficienza del sistema di raffreddamento e risparmiare l'energia, è necessario di mantenere un buon stato di ventilazione intorno l'apparecchio. Per questo motivo, ci vuole uno spazio libero e sufficiente intorno il frigorifero. Si suggerisce: una distanza di almeno 75 mm dal retro alla parete, una di almeno 100mm da sopra e una di almeno 100mm dal lato laterale al parete; di più uno spazio libero frontale che permette l'apertura di porta fino a 135°. Tutti sono mostrati in figure seguenti.

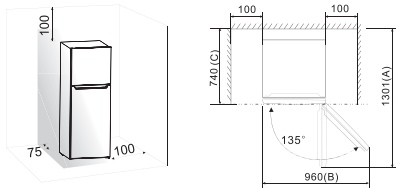

Nota:

● Il presente apparecchio funziona bene nell'ambito della classe di clima da N a T dimostrata nella tabella sotto.

Modello	A	B	C
RT417N4DW1 RD-43WR4SHA/CPA1	1301	960	740
RT326N4DG1 RT326N4EW1 RD-34WR4SHA/CPA1	1172	938	670
RT417N4DC1 RD-43WR4SHA/CLA1	1301	960	740

Potrebbe non funzionare correttamente se viene lasciato in una temperatura fuori all'intervallo indicato per un lungo periodo.

Classe Clima	Temperatura ambientale
SN	+10°C - +32°C
N	+16°C - +32°C
ST	+16°C - +38°C
T	+16°C - +43°C

● Collocare l'apparecchio in un luogo asciutto per evitare

l'umidità elevata.

- Tenere l'apparecchio fuori della luce diretta del sole, della pioggia o del gelo. Collocare l'apparecchio lontano da fonti di calore come stufe, fiamma o riscaldamento.

Livellamento dell'apparecchio

- E' necessario di regolare i piedini in basso per livellamento e circolazione dell'aria della sezione posteriore inferiore dell'apparecchio. È possibile regolare manualmente a mano o utilizzando una chiave adatta.

- Per consentire la chiusura automatica degli sportelli, inclinare la parte superiore all'indietro di circa 10 mm.

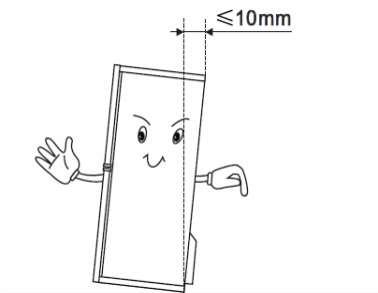





Inversione degli sportelli

Il lato d'apertura degli sportelli potrebbe essere cambiato, verso sia sinistra che destra, alla richiesta del sito di installazione.

Avvertenza! L'apparecchio non deve essere collegato al corrente quando inverte lo sportello. Assicurare che la spina è staccata dalla presa.

Strumenti necessari:

		
chiave da bussola da 8mm	Cacciavite a croccia	
		
Cacciavite a uno	Chiave inglese	Chiave inglese da 8mm

Nota: Prima di iniziare a collocare la schiena del frigorifero per ottenere l'accesso alla base, deve riposarlo sulla confezione morbida o materiale simile per evitare i danni sul tabellone del frigorifero. Per invertire la porta i seguenti passi sono generalmente raccomandati:

1. Collocare il frigorifero verso alto. Aprire lo sportello superiore per tirare tutte le

mensole sullo sportello (per evitare i danni sullo scaffale.) e poi chiudere la porta.

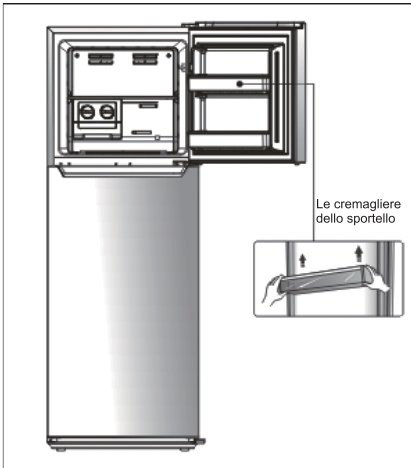

2. Collocare il frigorifero verso alto, rimuovere prima il tappo per vite ①, slacciare le viti ②, e svitare il coperchio della cerniera superiore ③ che si trova nell'angolo in alto a destra del frigorifero, infine utilizzare una spatola o un cacciavite a uno per levare il coperchio ④ che si trova nell'angolo in alto a sinistra del

frigorifero.

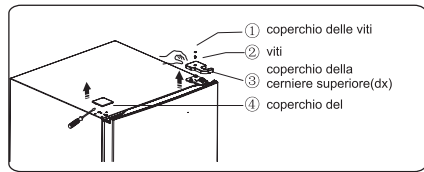

3. Svitare le viti della flangia ① che sono utilizzate per fissare la parte destra della cerniera superiore ②. Sollevare lo sportello superiore e collocarlo su una superficie morbida per evitare i graffi.

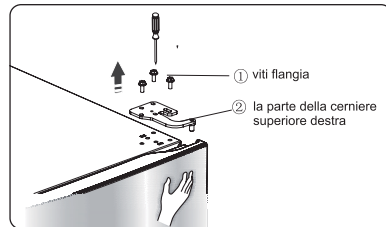

Nota: Si prega di tenere lo sportello superiore a mano durante il passo 3 per evitare la caduta dello sportello.

4. Rimuovere lo sportello superiore e collocarlo su una superficie liscia con il pannello verso l'alto. Slacciare le viti ②, staccare le parti ①, e poi installare la parte ① al lato sinistro con le viti ②.

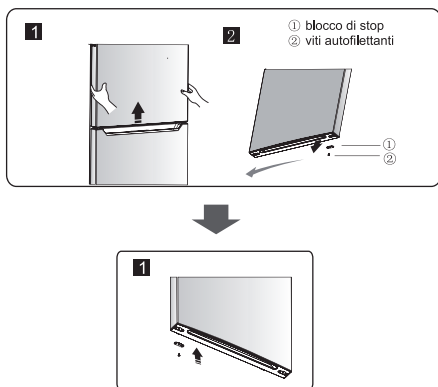

5. Slacciare le viti utilizzati per fissare la cerniera centrale e togliere la cerniera centrale. Poi togliere lo sportello inferiore.

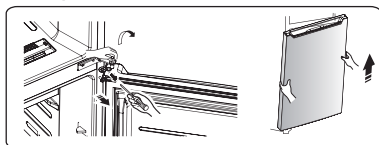

6. Collocare lo sportello inferiore su una superficie liscia con il pannello verso l'alto. Slacciare le viti ② e staccare la parte ①. Poi installare la parte ① alla posizione corrispondente su lato sinistro con le viti ②.

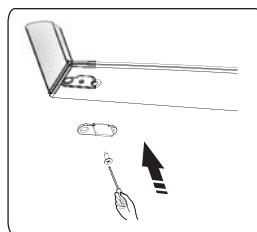
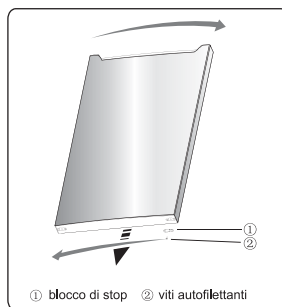

7. Cambiare i coperchi del foro della vite sulla piastra di copertura centrale da sinistra a destra (come mostrato in figura).

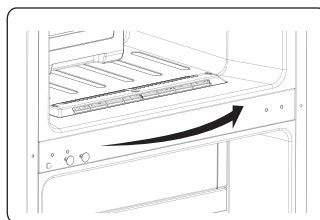

8. Collocare il frigorifero di piatto, rimuovere le parti ③ e poi slacciare le viti ④.

Rimuovere la parte ② e la parte ①.

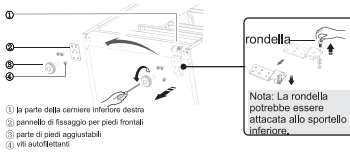

9. Svitare la cerniera inferiore, cambiare al sito di foro vicino, e poi avvitare e montare la rondella.

10. rimontare solo passo 8, cambiare la parte ① a sinistra e la parte ② a destra, e poi fissarli con viti ④. Infine installare la parte ③.

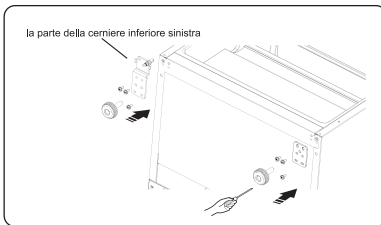

11. Spostare lo sportello inferiore e regolare la posizione per allineare il sito del foro inferiore e l'asse della cerniera superiore. Ruotare la cerniera centrale al 180° cambiare la rondella sull'asse al lato superiore, regolare la cerniera centrale nell'appropriata

posizione e poi installarlo.

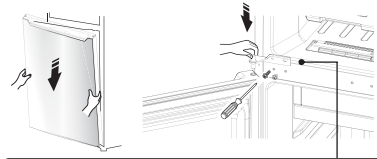

Nota: La rondella potrebbe essere attaccata allo sportello inferiore.

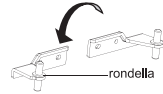

12. Svitare l'asse cerniera superiore, ruotare la cerniera superiore sopra e fissare l'asse su di esso. Poi metterlo al lato per l'uso.

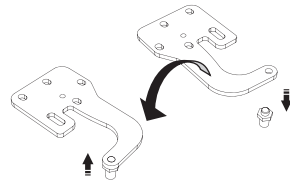

13. Rimontare solo passo 2, cambiare la copertura della cerniera superiore ③ a sinistra e fissarli con le viti ② e poi installare il coperchio della vite ①. Infine, cambiare il foro di copertura della vite ④ a destra.

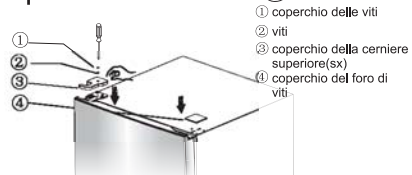

14. Aprire lo sportello superiore, montare i ripiani e poi chiuderlo.

Descrizione dell'apparecchio

1. Copertura dei canali venti nel congelatore
2. Regolatore della Temperatura congelatore
3. Scaffale congelatore
4. Cassetto ghiaccio
5. Contenitori ghiaccio
6. Luce LED
7. Coperchio della zona fresca
8. Cassetto zona fresca
9. Copertura dei canali venti nel frigo
10. Regolatore della Temperatura (in frigo)
11. Box deodorante
12. Scaffali frigo
13. Pattino di controllo dell'umidità
14. Coperchio frutta e verdura
15. Cassetto frutta e veduta
16. Piedini regolabili
17. Sportello congelatore
18. Interruttore sportello superiore
19. Cremagliera sullo sportello superiore
20. Guarnizione sportello congelatore
21. Guarnizione sportello frigo
22. Cremagliera superiore
23. Portauova (dentro)
24. Cremagliera piccola
25. Interruttore sportello inferiore
26. Cremagliera centrale
27. Cremagliera inferiore
28. Sportello frigo

Vista 1 dell'apparecchio RD-43WR4SHA/CPA1

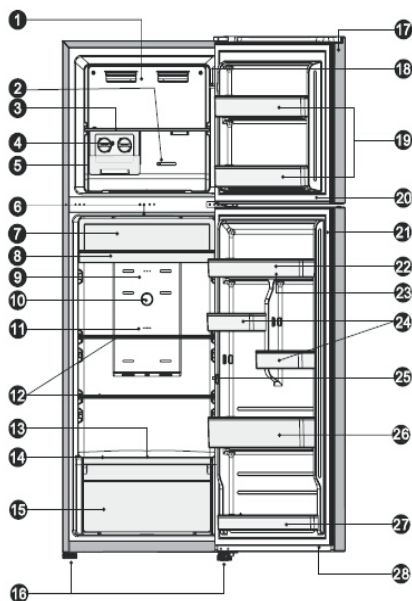

Listino delle parti opzionali

Modello Parti	RD-34WR4SHA/CPA1	RD-43WR4SHA/CPA1	RD-43WR4SHA/CLA1	RT326N4EW1
	RT326N4DG1	RT417N4DW1	RT417N4DC1	
Luce LED	√		√	√
Cassetto ghiaccio	×		√	×
Coperchio della zona fresca	√		√	×
Cassetto zona fresca	√		√	×
Box deodorante	×		×	×
Pattino di controllo dell'umidità	√		√	√
Cremagliera superiore	√		√	√
L'ansa	×		×	×

Nota: A causa della modifica incessante dei nostri prodotti, il tuo frigorifero sarebbe leggermente diverso da questo su tal manuale, ma le sue funzioni e i metodi d'uso rimangono gli stessi.

Pannello di controllo

Utilizzare l'apparecchio secondo i regolamenti di controllo seguenti, e l'apparecchio ha le funzioni corrispondenti come i pannelli di controllo che hanno mostrato nelle immagini qui sotto.

Regolatore Temperatura in frigo

- Refrigerazione insufficiente in frigo Impostare la regolatrice temperatura a "più freddo"
- Utilizzare i refrigeratori in norma. Impostare la regolatrice temperatura a "medio"

Importante!

L'alta temperatura ambientale (per esempio giornata estiva calda) e un'impostazione della temperatura fredda della regolatore può causare funzionamento continuato del compressore anche non-stop!

Quindi noi non suggeriamo che l'utente imposta la manopola di regolazione della temperatura a "più freddo" o "freddo" normalmente.

Motivo: quando la temperatura ambientale è alta, il

compressore deve azionare continuamente per mantenere la bassa temperatura nell'apparecchio.

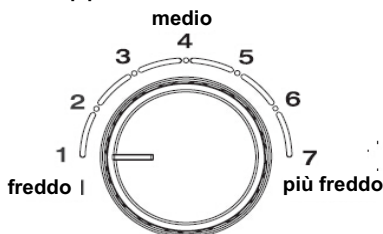

controllo temperatura del frigo

Regolatore Temperatura in congelatore

Il regolatore della temperatura vi permette di regolare la temperatura dentro il congelatore.

- In caso che ci sono troppi cibi congelati o produzione dei ghiacci,

Vi prego di impostare la manopola alla posizione di "più freddo".

- In caso di solita condizione d'utilizzo del frigo, Vi prego di impostare la temperatura a "5".

- In caso che ci sono pochi cibi congelati, Vi prego di impostare la temperatura alla

posizione di "Freddo".

Importante!

Quindi noi non suggeriamo che l'utente imposta la manopola di regolazione della temperatura a "più freddo" o "freddo" normalmente.

Quando imposta la manopola a "freddo", può generare più efficienza energetica. In caso contrario, sarebbe risultato il consumo di energia.

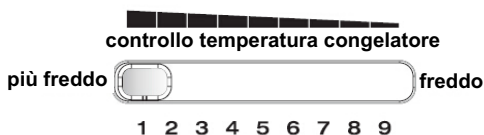

Importante!

Non depositare troppi cibi direttamente verso l'uscita d'aria del sensore temperatura presso coperchio del canale dei venti in frigo per fare l'apparecchio azionare correttamente.

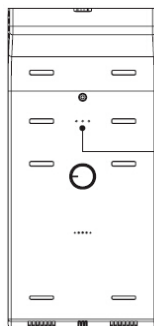

l'uscita d'aria del sensore temperatura presso coperchio del canale dei venti in frigo

Importante!

Se lo sportello superiore viene marchiato con 4 stella e 2 stella dentro, ciò significa il congelatore è composto da 2 sezioni. Una è la sezione di 4 stella e altra è la sezione di 2 stella. Mostrato in figura sotto

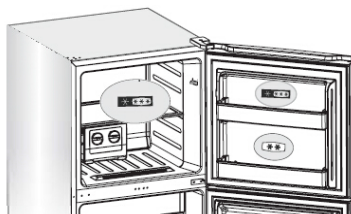

Utilizzare l'apparecchio

Gli accessori dell'apparecchio sono generalmente mostrati in "Descrizione dell'apparecchio", e con presente istruzione puoi utilizzarli in maniera giusta.

Crema di latte dello sportello

- E 'adatto per lo stoccaggio di uova, liquidi in lattina, bevande in bottiglia e prodotti alimentari

confezionati, ecc. Non depositare troppe cose pesanti nella crema di latte .

- La cremagliera dello sportello inferiore può depositare le robe con diverse altezze secondo vostra esigenza. Si prega di prendere cibo fuori della piattaforma prima di sollevare in verticale per riposizionarli.

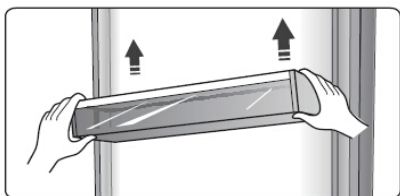

Nota: Ci sono portauova nello scaffale superiore e portabottiglie nella scaffale inferiore.

Scaffali nel frigo

- Gli scaffali nel frigo potrebbero essere rimossi per pulizia.



Cassetto zona fresca

- La temperatura qui è 2~3°C bassa rispetto altre regioni nel frigo.

- E' utilizzato per conservare i pesci, carne, ed altri cibi erodibile.

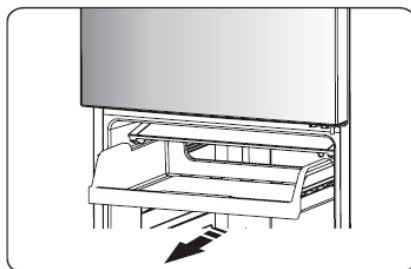

Coperchio frutta e verdura

- E' utilizzato per controllo della temperatura del cassetto frutta e verdura, e evitare la perdita dell'umidità delle verdure.

Cassetto frutta e verdura

- E' consigliato lo stoccaggio della frutta e verdura.

Controllo umidità

- Lo crisper, montato su guide telescopiche, è per stoccaggio di frutta e verdura. È possibile regolare l'umidità all'interno usando il pattino.

- Il pattino sul coperchio della frutta e verdura può scorrere a sinistra o destra, mentre il foro dell'aria diventa grande o piccola relativamente. Più apertura del foro per l'aria

significa meno umidità e meno apertura significa più umidità.

- Si consiglia di conservare le verdure con più umidità e le frutta meno umidità.

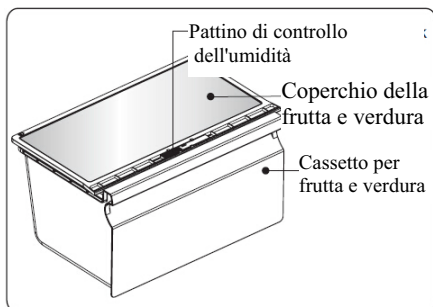

- Quando si rimuove lo crisper, tirarli avanti, e poi sollevarlo dalla guide scorrevoli. Ricordatevi di svuotare cibo nella frutta e verdura per prima. Dopo aver rimosso i cassetti, assicurarsi che i vetrini vengono spinti indietro completamente.

Cassetto ghiaccio

Nota: Se il cassetto viene utilizzato per prima volta oppure non viene utilizzato da lungo termine, si prega di pulirlo prima dell'utilizzo.

- Il cassetto ghiaccio è utilizzato per fare cubetti di ghiaccio. Deve utilizzarlo come

riportato sotto.

1. Tirare fuori il cassetto dal supporto di installazione.
2. Riempirlo con l'acqua e il livello dell'acqua non deve superare la linea massima.

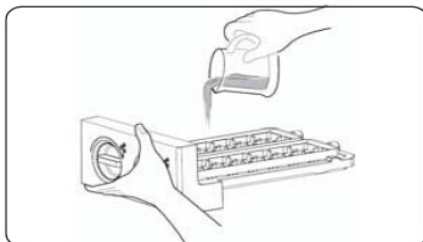

3. Collocare il cassetto riempito nel supporto.
4. Quando i cubetti sono formati, ruotare le manopole in senso orario e il ghiaccio cadrà nel box sotto.
5. I cubetti possono essere conservati nel box ghiaccio, e può tirare fuori lo box e prenderli.

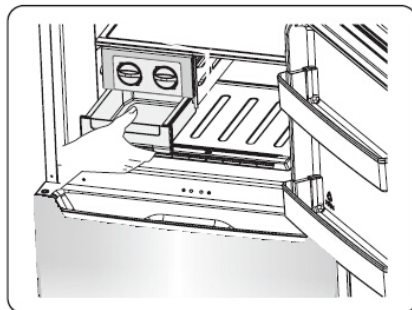

Consigli e suggerimenti utili

Suggerimenti sul risparmio dell'energia.

Si consiglia di seguire i suggerimenti qui sotto per risparmiare energia.

- Cercate di evitare di tenere lo sportello aperto per lunghi periodi al fine di risparmiare energia.

- Assicuratevi che l'apparecchio sia lontano da fonti di calore (luce solare diretta, forno elettrico o piano cottura, ecc.)

- Non impostare la temperatura più fredda di quanto sia necessario.

- Non conservare cibi caldi o liquidi vaporizzabili nell'apparecchio.

- Collocare l'apparecchio in un luogo ben ventilato e senza umidità. Si prega di fare riferimento al capitolo Installazione vostro nuovo apparecchio.

- Se il diagramma mostra la corretta combinazione per il cassetti, crisper e scaffali, non

regolare la combinazione in quanto questo è stato progettato per essere la configurazione più efficiente dell'energia.

Consigli per refrigerazione dei cibi freschi

- Non introdurre alimenti caldi nel frigorifero o nel congelatore, la aumentata temperatura interna può causare il compressore di azionare di più e consuma più energia. Coprire o avvolgere gli alimenti, specie se si ha un odore forte.

- Disporre il cibo correttamente in modo che l'aria possa circolare liberamente attorno ad esso

Consigli per refrigerazione

- I carni (tutti i tipi) rinchiusi in politene: avvolgerli e depositarli sulla scaffale di vetro sopra il cassetto di verdura. Seguire sempre i tempi di conservazione degli alimenti e consumarli prima dalle date suggerite dai produttori.

- Cibi cotti, piatti freddi, ecc.: Essi dovrebbero essere coperti e possono essere collocati su qualsiasi ripiano.

- Frutta e verdura:

Essi devono essere conservati nel cassetto speciale previsto.

- Burro e formaggio:

Dovrebbe essere avvolto in un foglio a chiusura o involucro di pellicola. Involucro di pellicola.

- Bottiglie di latte:

Dovrebbe avere un coperchio ed essere conservati nelle mensole sullo sportello.

Consigli per congelazione

- Al primo avviamento o dopo un periodo di inutilizzo, deve lasciarlo in funzione per almeno 2 ore con le impostazioni più alte prima di mettere il cibo nello scomparto.

- Preparare i cibi in piccole porzioni per consentire la congelazione rapida e di scongelare successivamente solo la quantità necessaria.

- Avvolgere il cibo in un foglio di alluminio o polietilene che sono completamente rinchiusi.

- Non lasciare cibo fresco da

congelare a toccare il cibo già congelato per evitare l'aumento della temperatura di questi ultimi.

- Prodotti congelati se vengono consumati immediatamente dopo la rimozione dal vano congelatore, probabilmente possono causare ustioni di congelamento alla pelle.

- Si raccomanda di etichettare e segnare la data su ogni pacchetto congelato al fine di tenere traccia del tempo di conservazione.

Consigli per lo stoccaggio dei cibi congelati

- Assicurarsi che il cibo congelato è stato conservato correttamente dal rivenditore.

- Una volta scongelati, gli alimenti si deteriorano rapidamente e non devono essere ricongelati. Non superare il periodo di conservazione indicato dal produttore di alimenti.

- **Spegnere l'apparecchio**

Se l'apparecchio dovrà essere spento per un periodo lungo, si deve seguire i passi seguente per evitare le muffe nell'apparecchio.

1. Rimuovere tutti i cibi.

2. Staccare la spina di corrente dalla presa.

3. Fare una pulizia completa e lasciarlo asciutto completamente.

4. Assicurarci che tutti gli sportelli sono leggermente aperti per la circolazione d'aria.

Pulizia e manutenzione

Per motivo igienico, l'apparecchio (inclusi accessori interni e esterni) deve essere pulito regolarmente al meno di ogni 2 mese.

Attenzione! L'apparecchio non deve essere collegato al corrente durante la pulizia. Pericolo di scossa elettrica! Prima della pulizia spegnere l'apparecchio e staccare la spina dalla presa.

Pulizia esterna

Deve pulire regolarmente l'apparecchio per mantenere una buona prestazione.

- Pulire il pannello di controllo con un panno morbido e pulito.

- Spruzzare l'acqua sul panno invece di spruzzare direttamente sulla superficie dell'apparecchio. Ciò

garantisce una distribuzione uniforme di umidità sulla superficie.

-Pulire gli sportelli, le maniglie e le superfici armadio con un detergente delicato e poi asciugarli con un panno morbido.

Attenzione!

-Non utilizzare oggetti appuntiti perché sono in grado di graffiare la superficie.

-Non usare diluente, detersivi per auto, Clorox, olio etereo, detersivi abrasivi o solventi organici come benzene per la pulizia. Essi possono danneggiare la superficie dell'apparecchio e possono causare incendi.

Pulizia interna

Si consiglia di pulire l'interno dell'apparecchio regolarmente. Sarà più facile da pulire quando le scorte alimentari sono bassi. Pulire l'interno del frigorifero con una soluzione diluita di bicarbonato di sodio, e poi sciacquare con acqua tiepida e una spugna o un panno strizzato. Lasciare completamente asciutto prima di sostituire gli scaffali e cestini. Asciugare accuratamente tutte le superfici e le parti rimovibili. Anche se questo apparecchio si scongela automaticamente, uno strato di brina può verificarsi sulle pareti interne del vano congelatore se lo sportello del congelatore si apre spesso o è tenuta aperta troppo lungo. Se il gelo è troppo spesso, scegliere un momento in cui le scorte alimentari sono basse e procedere come segue:

1. Rimuovere i cibi rimanenti e gli accessori cestini, staccare la spina dalla presa e lasciare gli sportelli aperti.

Ventilare bene la stanza per accelerare il processo di scongelamento.

2. Quando lo sbrinamento è completato, pulire il freezer come descritto sopra.

Attenzione! Non usare oggetti taglienti per rimuovere gelo dal vano congelatore. Solo dopo che l'interno è completamente asciutto, l'apparecchio dovrebbe essere riacceso e inserito nella presa di corrente.

La pulizia dei guarnizioni degli sportelli

Fate attenzione a mantenere pulita i guarnizioni degli sportelli. Cibo e bevande collante possono incollare i guarnizioni allo sportello e causano lesioni quando si apre. Lavare i guarnizioni con un detergente delicato e acqua calda. Risciacquare e asciugare accuratamente dopo la pulizia.

Attenzione! Solo dopo che le guarnizioni dello sportello sono completamente asciutti viene acceso l'apparecchio.

Sostituzione della luce LED:

Avvertenza: La luce LED non deve essere sostituito dall'utente! Se la luce LED è danneggiata, mettere in contatto il servizio di assistenza al cliente per assistenza. Per sostituire la luce LED, deve seguire i passi di seguito:

1. Staccare la corrente dell'apparecchio.

2. Rimuovere il coperchio della luce spingendo verso l'alto e fuori.

3. Tenere il coperchio LED con una mano e tirare con l'altra mano mentre si preme il fermo del connettore.

4. Sostituire la luce LED e farlo scattare correttamente in posizione.

Risoluzione dei problemi

Se si verifica un problema con il vostro apparecchio o sono preoccupati che l'apparecchio non funziona correttamente, è possibile effettuare alcuni semplici controlli prima di chiamare il servizio, si prega di vedere sotto. È possibile eseguire alcuni semplici controlli secondo questa sezione prima di rivolgersi all'assistenza.

Avvertenza! Non tentare di riparare l'apparecchio da soli. Se il problema persiste dopo aver eseguito le verifiche indicate di seguito, contattare un elettricista qualificato, un tecnico autorizzato o il negozio dove è stato acquistato il prodotto.

Problemi	Possibili cause e soluzioni
L'apparecchi o non funziona correttamente	Controllare che la spina di alimentazione sia ben inserita.
	Controllare i fusibili o il circuito dell'alimentazione, sostituirlo se necessario.
	La temperatura ambientale è molta bassa. Provare a impostare la temperatura della camera ad un livello

	<p>più freddo per risolvere questo problema.</p> <p>E' normale che il congelatore non funzioni durante il ciclo di sbrinamento automatico, oppure per un breve periodo dopo che l'apparecchio è acceso per proteggere il compressore.</p>
Gli odori dei compartimenti	<p>E' necessario di pulire l'interno.</p> <p>Alcuni alimenti, contenitori o avvolgimento causare odori.</p>
Il rumore dall'apparecchio	<p>I suoni sotto elencati sono abbastanza normali.</p> <ul style="list-style-type: none"> ● I rumori del funzionamento del compressore ● I rumori del movimento d'aria dal motore di ventilazione nel congelatore o altri comportamenti.. ● I rumori di gorgoglio simile a ebollizione dell'acqua. ● I rumori schioccante durante lo sbrinamento automatico. ● I rumori di clicca prima dell'avviamento di compressore. <p>Altri rumori insoliti sono dovuti ai ragioni qui sotto e ci vuole una controllata e un azionamento: Il mobile non è in piano. Il retro dell'apparecchio tocca la parete. Bottiglie o contenitori caduti o in rotamento</p>
Il motore avvia continuamente.	<p>E' normale di essere sentito frequentemente i rumori del motore, mentre il motore avviadi più quando si trova nelle condizioni seguenti:</p> <ul style="list-style-type: none"> • La temperatura è impostata più freddo rispetto necessario. • Una grande quantità dei cibi caldi sono recentemente stoccati nell'apparecchio. ● La temperatura fuori dell'apparecchio è molto alta. ● Gli sportelli vengono aperti molto lunghi o spessi. ● Dopo aver installato l'apparecchio oppure esso viene spento per lungo periodo.
Presenza di un strato di gelo nel compartimento	<p>Verificare che l'uscita d'aria non siano bloccate da cibo e assicurare che il cibo è collocato all'interno dell'apparecchio per consentire una ventilazione sufficiente. Assicurarsi che porta è completamente chiusa. Per rimuovere la brina, consultare capitolo la pulizia e la cura .</p>
La	<p>Potresti aver lasciato le porte aperte troppo lungo o troppo</p>

temperatura all'interno è troppo caldo.	spesso; le porte sono tenute aperte da qualche ostacolo; o l'apparecchio si trova con spazio insufficiente ai lati, posteriore e superiore
La temperatura interna è molta bassa.	Aumentare la temperatura e consultare capitolo "Controllo Display"
Gli sportelli possono essere chiusi facilmente.	Verificare se l'altodelfrigo è inclinato verso indietro 10-15mm per consentire la chiusura automatica degli sportelli, oppure se ci sono delle cose in frigo che bloccano la chiusura.
Gocce d'acqua sul pavimento	La vaschetta dell'acqua (che si trova nella parte inferiore posteriore del cabine) può essere non livellato correttamente, oppure la bocca di scarico (situato sotto la parte superiore del deposito compressore) può essere posizionato non correttamente per introdurre l'acqua in questa vasca o il getto d'acqua è bloccata. E' necessario tirare il frigorifero dalla parete per verificare la padella e beccuccio.
La luce non funziona	<ul style="list-style-type: none"> • La luce LED potrebbe essere danneggiata. Consultare sostituzione della luce LED in capitolo pulizia e manutenzione. • Il sistema di controllo ha disattivato le luci a causa dello sportello che era tenuto aperto troppo lungo, prova di chiudere e riaprire lo sportello per riattivare le luci.

Smaltimento dell'apparecchio

E' vietato di smaltire quest'apparecchio come rifiuto domestico.

Materiali d'imballaggio

I materiali d'imballaggio sono recuperabili con il simbolo di ricupero. Deposita i materiali nel contenitore di raccolta.

Prima dello smaltimento

1. Stacca la spina dalla presa di corrente.

Hisense Refrigerator

2. Tagliare il cavo alimentazione e lo smaltisce con la spina.
Avvertenza! I frigoriferi contengono i refrigeranti e gas rinchiusi. Questi agenti devono essere depositati professionali per non causare danni e ignizione degli occhi.
Assicura che i tubi del circuito dei refrigeranti non siano danneggiati prima dello smaltimento.

	Corretto smaltimento del prodotto
	<p>Questo simbolo indica che il prodotto non deve essere smaltito con altri rifiuti domestici in tutta l'UE. Per evitare eventuali danni all'ambiente o alla salute umana causati da smaltimento dei rifiuti, riciclarlo in maniera responsabile per favorire il riutilizzo sostenibile delle risorse materiali. Per restituire il dispositivo usato, si prega di utilizzare i sistemi di restituzione e di raccolta o contattare il rivenditore presso il quale il prodotto è stato acquistato. Possono raccogliere questo prodotto per il riciclaggio ambientale sicuro.</p>

Hisense

life reimagined

GEBRUIKSAANWIJZING

Voordat u het apparaat gebruikt, deze gebruiksaanwijzing aandachtig doorlezen en bewaren voor toekomstig gebruik

Nederlands

Inhoud

Veiligheid- en waarschuwingeninstructies-2	Nuttige aanwijzingen en tips -----19
Uw nieuwe apparaat installeren -----9	Onderhoud en reiniging -----21
Beschrijving van het apparaat -----14	Problemen oplossen -----23
Bedieningspaneel -----15	Afvoeren van het apparaat -----25
Gebruik van uw apparaat -----16	



Dit apparaat voldoet aan de volgende EU-richtlijnen:
2006/95/EC en 2004/108/EC en 2009/125/EC en
EC.643/2009 en 2002/96/EC.



Veiligheid- en waarschuwingeninstructies

Correct gebruik te kunnen waarborgen is het van belang dat u, alvorens het apparaat te installeren en in gebruik te nemen, deze

gebruiksaanwijzing, inclusief de tips en waarschuwingen, grondig doorleest. Om onnodige vergissingen en ongevallen te voorkomen is het belangrijk ervoor te zorgen dat alle mensen die het apparaat gebruiken, volledig bekend zijn met de werking ervan en de veiligheidsvoorzieningen.

Bewaar deze instructies en zorg ervoor dat zij bij het apparaat blijven als het wordt verplaatst of verkocht, zodat

iedereen die het apparaat gedurende zijn hele levensduur gebruikt, naar behoren is geïnformeerd over het gebruik en de veiligheid van het apparaat.

Voor de veiligheid van mensen en eigendommen dient u zich aan de voorzorgsmaatregelen uit deze gebruikershandleiding te houden, de fabrikant is niet verantwoordelijk voor schade die door het niet opvolgen van de aanwijzingen veroorzaakt is.

Veiligheidsvoorschriften voor kinderen en kwetsbare mensen

- Dit apparaat is niet

bedoeld voor gebruik door personen (waaronder begrepen kinderen) met verminderde fysieke, zintuiglijke vermogens of een gebrek aan ervaring en kennis, tenzij dit onder toezicht gebeurt van een voor hun veiligheid verantwoordelijke persoon of tenzij zij van een dergelijke persoon instructie hebben ontvangen over het gebruik van het apparaat. Kinderen mogen niet met het apparaat spelen. Door de gebruiker uit te voeren reiniging en onderhoud mogen niet worden gedaan door kinderen zonder toezicht.

- Houd alle verpakkingsmateriaal buiten het bereik van kinderen, daar er gevaar voor verstikking bestaat.
- Als u het apparaat afdankt trek dan de stekker uit het stopcontact, snij de voedingskabel door (zo dicht mogelijk bij het apparaat) en

verwijder de deur om te voorkomen dat kinderen een elektrische schok krijgen of zichzelf in het apparaat opsluiten.

Als dit apparaat, dat voorzien is van een magnetische deursluiting, een ouder apparaat vervangt, dat voorzien is van een veerslot (slot) op de deur of het deksel, zorg er dan voor dat u het slot onbruikbaar maakt voordat u het oude apparaat weggooit. Dit voorkomt dat kinderen er in opgesloten kunnen raken

Algemene Veiligheid



- **WAARSCHUWING** — Dit apparaat is bedoeld voor gebruik in huishoudelijke en soortgelijke toepassingen zoals
 - personeel keuken gebieden in winkels, kantoren en andere werkomgevingen;
 - boerderijen en door klanten in hotels, motels en andere residentiële soort omgevingen;

- bed and breakfast type omgevingen;

- catering en dergelijke niet-retail-toepassingen.

● **WAARSCHUWING** — Bewaar geen explosieve stoffen zoals spuitbussen met een brandbare drijfgas in dit apparaat.

● **WAARSCHUWING** — Indien het netsnoer beschadigd is, mag het om gevaar te voorkomen uitsluitend worden vervangen door een erkende onderhoudsdienst of gekwalificeerd onderhoudspersoneel.

● **WAARSCHUWING** — Houd de ventilatieopeningen altijd vrij van obstructies; dit geldt zowel voor losstaande als ingebouwde modellen.

● **WAARSCHUWING** — Gebruik geen mechanische hulpmiddelen of kunstgrepen om het ontdooiproces te versnellen, tenzij ze van het type zijn dat door de fabrikant is aanbevolen.

● **WAARSCHUWING** — Beschadig het koelcircuit niet.

● **WAARSCHUWING** — Gebruik geen elektrische apparaten in de voedsel opbergvakken van het apparaat, tenzij ze van het type zijn dat door de fabrikant is aanbevolen.

● **WAARSCHUWING** — Het koelmiddel en vloeibare gas van de isolatie zijn licht ontvlambaar. Wanneer u het apparaat afvoert, doe dit dan alleen bij een erkend inzamelpunt. Niet aan vuur blootstellen.

Koelmiddel

Het koelmiddel isobutaan (R600a) bevindt zich in het koelcircuit van het apparaat, dit is een natuurlijk gas dat weliswaar milieuvriendelijk is, maar ook uiterst ontvlambaar. Controleer of de onderdelen van het koelcircuit tijdens transport en installatie van het apparaat niet beschadigd zijn geraakt.

Het koelmiddel isobutaan (R600a) is ontvlambaar



Let op: brandgevaar

Indien het koelcircuit beschadigd is:

- open vuur en ontstekingsbronnen vermijden.
- de ruimte waar het apparaat zich bevindt grondig ventileren.

Het is gevaarlijk om wijzigingen aan te brengen in de specificaties of dit product op enigerlei wijze te modificeren. Een beschadigd netsnoer kan kortsluiting, brand en/of een elektrische schok veroorzaken.



Electrische veiligheid

1. Het netsnoer mag niet verlengd worden..
2. Verzekert u ervan dat de stekkerniet platgedrukt of beschadigd wordt door de achterkant van het apparaat. Een platgedrukte of beschadigde stekker kan

oververhit raken en brand veroorzaken.

3. Verzekert u ervan dat u de stekker van het apparaat kunt bereiken.

4. Trek niet aan het snoer.

5. Als de stekker los zit, steek hem dan niet in het stopcontact. Dan bestaat er een risico op een elektrische schok of brand.

6. U mag het apparaat niet gebruiken zonder het afdekkapje (indien van toepassing) van het lampje.

7. De koelkast wordt alleen toegepast met stroomaansluiting van eenfase wisselstroom van 220~240V/50Hz. Indien fluctuatie van de spanning in de wijk van de gebruiker zo groot is dat de spanning hoger is dan de bovenstaande strekking, veiligheidshalve, dient de AC automatische spanningsregelaar van meer dan 350W weer worden ingeschakeld naar de

koelkast. De koelkast moet gebruik maken van een speciaal stopcontact in plaats van een gemeenschappelijke met andere elektrische apparaten. De stekker moet overeenkomen met aardleiding van het stopcontact.

Dagelijks gebruik

- Bewaar geen brandbare gassen of vloeistoffen in het apparaat, er bestaat een risico dat deze kunnen ontploffen.
- Gebruik geen elektrische apparaten in het apparaat (e.g. elektrische ijsmachines, mixers etc.)
- Bij het loskoppelen altijd aan de stekker uit het stopcontact trekken, trek niet aan de kabel.
- Zet geen hete items op de kunststof onderdelen dit het apparaat.
- Zet geen levensmiddelen direct tegen de luchtopening in de achterwand.
- Bewaar voorverpakte

diepvriesproducten volgens de aanwijzingen van de fabrikant.

- U dient zich strikt te houden aan de aanbevelingen van de fabrikant van het apparaat met betrekking tot het bewaren van voedsel. Raadpleeg de betreffende aanwijzingen.
- Leg geen koolzuurhoudende of mousserende dranken in de vriezer, deze veroorzaken druk op de fles die daardoor kan ontploffen, dit kan schade toebrengen aan het apparaat.
- Diepgevroren voedels kan vrieswonden veroorzaken als ze rechtstreeks vanuit het apparaat geconsumeerd worden.
- Plaats het apparaat niet in direct zonlicht.
- Houd brandende kaarsen, lampen en andere voorwerpen met open vlammen uit de buurt van het apparaat, zodat het apparaat

niet in brand wordt gestoken.

- Het apparaat is bedoeld voor het bewaren van voedingsmiddelen en / of dranken in gewoon huishouden, zoals uitgelegd in dit instructieboekje.

- Dit apparaat is zwaar. Wees voorzichtig als u het apparaat verplaatst.

- Haal geen artikelen uit het vriesvak en raak ze niet aan als uw handen vochtig/nat zijn, dit kan uw huid beschadigen of vrieswonden veroorzaken.

- Gebruik nooit de basis, laden, deuren enz. om op staan of als dragers.

- Diepgevroren voedsel mag niet opnieuw worden ingevroren als het eenmaal ontdooid is.

- Ijslolly of ijsblokjes niet consumeren direct vanuit de vriezer deze kunnen vrieswonden veroorzaken aan de mond en de lippen.

- Om te voorkomen dat items vallen en zware verwondingen of schade aan

het apparaat kunnen veroorzaken, doe de deur rekken niet overbelasten of te veel voedsel in de groenteladen plaatsen.

Voorzichtig!

Reiniging en Onderhoud

- Schakel het apparaat uit en trek de stekker uit het stopcontact voordat u onderhoudshandelingen verricht.

- Maak het apparaat niet schoon met metalen voorwerpen, stoomreiniger, etherische oliën, organische oplosmiddelen of schurende reinigingsmiddel.

- Gebruik geen scherpe voorwerpen om ijs van het apparaat te krabben. Gebruik een kunststof schraper.

Installatie Belangrijk!

- Voor de aansluiting van elektriciteit dienen de instructies in de desbetreffende paragrafen nauwgezet te worden opgevolgd.

- Pak het apparaat uit en

controleer of er beschadigingen zijn. Sluit het apparaat niet aan als het beschadigd is. Meld mogelijke beschadigingen onmiddellijk bij de winkel waar u het apparaat gekocht heeft. Gooi in dat geval de verpakking niet weg.

- Wij adviseren u om 4 uur te wachten voordat u het apparaat aansluit, dan kan de olie terugvloeien in de compressor.
- Rond het apparaat dient adequate luchtcirculatie te zijn, anders kan dit tot oververhitting leiden. Om voldoende ventilatie te verkrijgen de instructies met betrekking tot de installatie opvolgen.
- De achterkant dient zo mogelijk tegen een muur geplaatst te worden, teneinde te voorkomen dat hete onderdelen (compressor, condensator) aangeraakt kunnen worden en

brandwonden veroorzaken.

- Het apparaat mag niet vlakbij radiatoren of kooktoestellen geplaatst worden.
- Verzekeer u ervan dat de stekker bereikbaar is nadat het apparaat geïnstalleerd is.

Onderhoud

- Alle elektrotechnische werkzaamheden die noodzakelijk zijn voor het uitvoeren van onderhoud aan het apparaat, dienen uitgevoerd te worden door een gekwalificeerd elektricien of competente persoon.
 - Dit product mag alleen worden onderhouden door een erkend onderhoudscentrum en er dient alleen gebruik te worden gemaakt van originele reserveonderdelen.
- 1) Als het apparaat is Frost Free.
 - 2) Als het apparaat een vriesvak bevat

Uw nieuwe apparaat installeren

Voordat u het apparaat voor de eerste keer gebruikt, moet u op de hoogte zijn van de volgende aanwijzingen.

Ventilatie van het apparaat



Om de efficiency te verbeteren van het koelsysteem en energie te besparen, is het nodig om een goede ventilatie rond het apparaat te behouden voor de warmteafvoer. Om deze reden, moet voldoende vrije ruimte beschikbaar zijn rond de koelkast. Suggestie: Het is raadzaam om ten minste 75mm ruimte te laten tussen de achterkant en de muur, tenminste 100 mm vanaf de bovenkant, tenslotte 100mm van de zijkant tot aan de muren een duidelijke ruimte aan de voorkant om de deuren 135° te openen. Zoals getoond in volgende tekeningen.

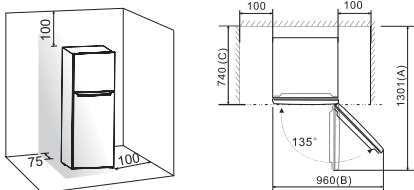

Opmerking:

● Dit apparaat werkt goed binnen de klimaatklasse van N naar T getoond in de onderstaande tabel

Model	A	B	C
RT417N4DW1 RD-43WR4SHA/CPA1	1301	960	740
RT326N4DG1 RT326N4EW1 RD-34WR4SHA/CPA1	1172	938	670
RT417N4DC1 RD-43WR4SHA/CLA1	1301	960	740

Het apparaat kan misschien niet goed werken bij een temperatuur boven of beneden de aangegeven waarde voor een lange periode.

Klimaatklasse	Toelaatbare omgevingstemperatuur
SN	+10°C tot +32°C
N	+16°C tot +32°C
ST	+16°C tot +38°C
T	+16°C tot +43°C

● Plaats uw apparaat op een droge plek om een hoge luchtvochtigheid te vermijden.
● Houd het apparaat uit direct zonlicht, regen of vorst. Houd het apparaat uit de buurt van warmtebronnen zoals kachels, haarden of kachels.

Nivellering van het apparaat

● Voor voldoende nivelleren en luchtcirculatie in het onderste gedeelte aan de

achterkant van het apparaat, moeten de stelvoetjes aan de onderkant mogelijk worden aangepast. U kunt ze handmatig aanpassen of met behulp van een passende sleutel.

- Om de deuren zelf te laten sluiten, kantel de bovenkant naar achteren met ongeveer 10mm.

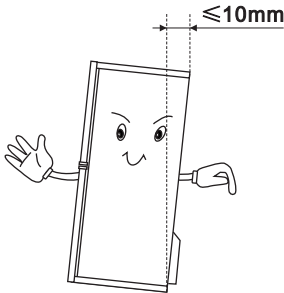





Het omkeren van de deur

De zijde waar de deur opent kan worden gewijzigd, vanaf de rechterkant (zoals geleverd) aan de linkerkant, indien dit nodig is op de opstelplaats.

Waarschuwing! Bij het omkeren van de deur, mag het apparaat niet worden aangesloten op het elektriciteitsnet. Zorg er voor om

de stekker uit het stopcontact te halen.

Gereedschappen die u nodig heeft

			
8mm dopsleutel		Stervormige schroevendraaier	
			
Dunne schroevendraaier	verstelbare moersleutel	8mm steeksleutel	

Opmerking: Voordat u begint met de koelkast op zijn rug te leggen om de toegang tot de basis te krijgen, kunt u het apparaat laten steunen op zacht schuim verpakking of vergelijkbaar materiaal om zodoende beschadiging aan de achterkant van de koelkast te voorkomen. Om de deur te keren worden de volgende stappen in het algemeen aanbevolen:

1. Plaats de koelkast rechtop
Open de bovenste deur om alles uit opbergvakken te halen (om schade aan de opbergvakken voorkomen) en sluit vervolgens de deur.

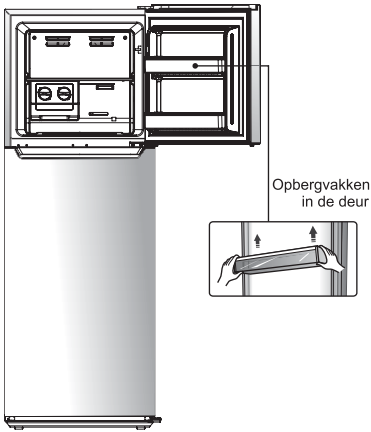

2. Plaats de koelkast rechtop, verwijder eerst de schroefdeksel^① en dan de schroef losdraaien^② daarna de boven scharnierdeksel losdraaien^③ die in de rechter bovenhoek zit van de koelkast, en gebruik een plamuurmes om de schroefgat deksel los te maken^④ in de linkerbovenhoek van de koelkast.

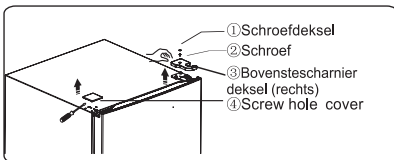

3. Draai de schroeven flens los^① die worden gebruikt voor

de bevestigen van de rechter bovenste scharnierdeel^②. Til de bovenste deur op en plaats het op een zacht oppervlak om krassen te voorkomen.

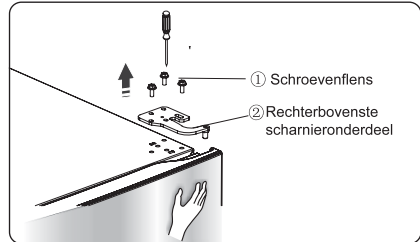

Opmerking: Houd het bovenste deur met de hand vast tijdens stap 3 om te voorkomen dat de deur valt.

4. Verwijder de bovenste deur en plaats het op een glad oppervlak met een paneel naar boven. Draai de schroeven los^②, los onderdeel^①, installeer dan onderdeel^① aan de linkerkant met de schroeven^②

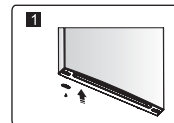
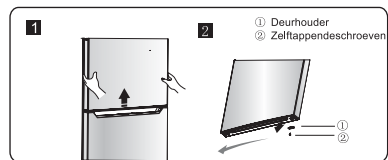

5. Losse schroeven gebruikt om het middelste scharnier vast te maken en om middelste scharnier te verwijderen. Verwijder dan de onderste deur.

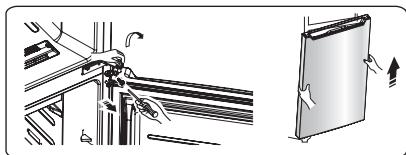

6. Plaats de onderste deur op een glad oppervlak met het paneel naar boven. Draai de schroeven los ② van het onderdeel ①. Installeer dan het onderdeel ① aan de overeenkomstige positie aan de linkerkant samen met schroeven ②.

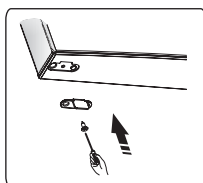
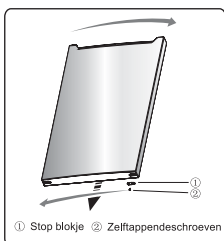

7. Verander de schroefgat deksels op het midden van de afdekplaat van links naar rechts (zoals getoond in onderstaande figuur).

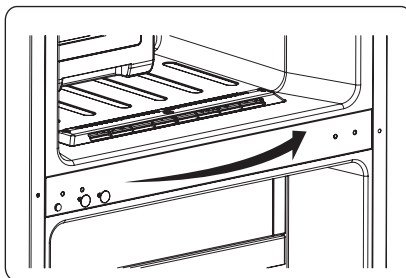

8. Leg de koelkast plat neer, verwijder deel ③ en draai dan de schroeven los ④. Verwijder deel ② en deel ①.

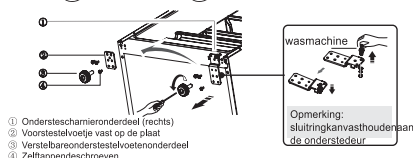

- ① Onderstescharnieronderdeel (rechts)
- ② Voorstestelvoetje vast op de plaat
- ③ Verstelbaaronderstestelvoetenonderdeel
- ④ Zelftappendeschroeven

Opmerking:
sluitingkanvasthouden aan
de onderstedeur

9. Draai de onderste scharnier los, verander het dichtbij de schroefgat, en dan vastschroeven en de bevestigingsring.

10. Gewoon weer beginnen met stap 8, veranderen deel ① naar links en onderdeel ② naar rechten dan vastdraaien met de schroeven ④. Uiteindelijk onderdeel ③ installeren.

Onderstescharnieronderdeel (links)

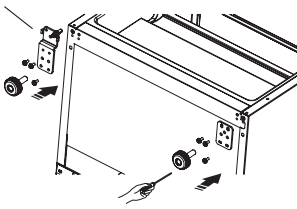

11. Verplaats de onderste deur en de positie aanpassen aan een lagere opening en plaats de bovenste scharnier op de uitlijnbanken. Draai de middelste scharnier tot 180°, verander de ring op de as aan de bovenzijde, de middelste scharnier aanpassen aan de gewenste positie en vervolgens installeren.



Opmerking:
sluitring kan vasthouden aan
de onderste deur

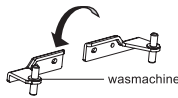

12. Schroef de bovenste scharnier los, draai de bovenste scharnier om en bevestig deze op de as. Plaats het dan aan de zijkant voor gebruik.

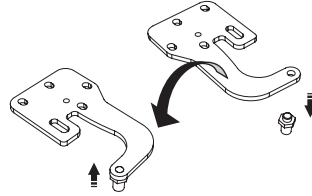

13. Gewoon weer beginnen met stap 2, verander de bovenste scharnierdeksel ③ naar links en maak deze vast met schroeven ② en dan de schroef deksel aanbrengen ①. Tenslotte, verander het schroefgat deksel ④ naar rechts.

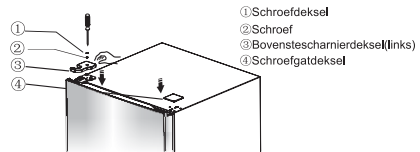

14. Open de bovenste deur, monteer de deurvakken en sluit het.

Beschrijving van het apparaat

- 1.Ventilatiesysteem afdekking in vriezer
- 2.Vriezer thermostaat
- 3.Vriesrooster
- 4.Twist ijsmaker
- 5.Ijs opbergvak
- 6.LED verlichting
- 7.Deksel voor vers voedselruimte
- 8.Verse voedsel lade
- 9.Ventilatiesysteem afdekking in de koelkast
- 10.Thermostaat(in de koelkast ruimte)
- 11.Reukverdrijver
- 12.Koelkast plateau
- 13.Afvoergoot voor de vochtregeling
- 14.Groentelade
- 15.Vocht vrije lade
- 16.Verstelbare voetjes
- 17.Koelkast deur
- 18.Bovenste deur handvast
- 19.Schappenin de bovenste deur
- 20.Vriezer deurafdichting
- 21.Koelkast deurafdichting
- 22.Bovenste schap
- 23.Eierrekje (binnenkant)
- 24.Kleine schappen
- 25.Onderste deur handvat
- 26.Middelste schap
- 27.Onderste schap
- 28.Koelkast deur

bekijk 1 van het apparaat

RD-43WR4SHA/CPA1
RT417N4DW1

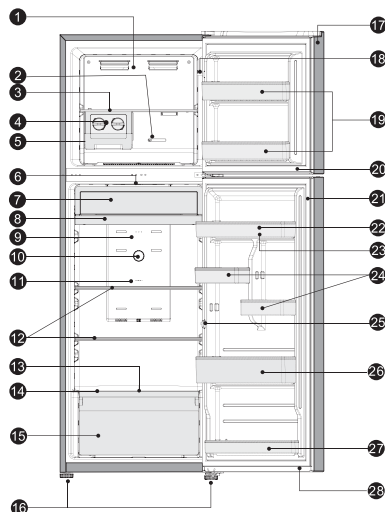

Keuzegedeelte overzicht

Model	RD-34WR4SHA/CPA1 RT326N4DG1	RD-43WR4SHA/CPA1 RT417N4DW1	RD-43WR4SHA/CLA1 RT417N4DC1	RT326N4EW1
Onderdeel				
LED verlichting	√		√	√
Twistijsmaker	×		√	×
Groentelade	√		√	×
Verse voedsellade	√		√	×
Reukverdrijver	×		×	×
Afvoergoot voor de vochtregeling	√		√	√
Bovenste schap	√		√	√
Handvat	×		×	×

Opmerking: Door onophoudelijke wijziging van onze producten, uw koelkast kan enigszins afwijken van deze handleiding, maar de functies en toepassing van methoden blijven hetzelfde.

Beschrijving van het apparaat

Gebruik uw apparaat volgens de volgende controleverordeningen, uw apparaat heeft de overeenkomstige functies zoals de bedieningspanelen toonde in de onderstaande foto's.

Thermostaat in de koelkast ruimte

- Onvoldoende koeling in de ruimte. Stel de thermostaat op de "Kouder" stand.
- Normaal gebruik van de koelkast. Stel de thermostaat op de "Midden" stand.

Belangrijk!

Hoge omgevingstemperaturen (bijv. op warme zomerdagen) en een koudere instelling van de thermostaat kunnen zorgen dat de compressor voortdurend of non-stop draait!

Dus wij adviseren de gebruiker om de temperatuur regelknop niet in te stellen op "Koud" of "Kouder" bij normaal gebruik.

Reden: wanneer de omgevingstemperatuur hoog is, moet de compressor voortdurend de lage temperatuur in het apparaat handhaven

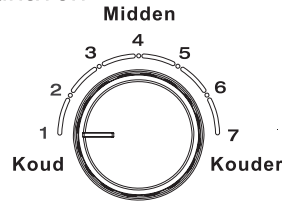

Koelkast Temp Controle

Thermostaat in vriezer ruimte

De thermostaat laat u toe de temperatuur in de vriezer te reguleren.

- In geval van te veel diepvriesproducten of het maken van ijs in de ruimte. Stel de temperatuur regelknop op de "Kouder" stand.
- Bij gebruik van de koelkast in de gebruikelijke stand. Stel de thermostaat in op stand "5".
- In geval van een kleine diepvriesproducten in de ruimte. Stel de thermostaat op de "Koud" stand.

Belangrijk!

Wij adviseren de gebruiker om de temperatuur via de regelknop niet in te stellen op "Kouder" of "Koud" bij normaal gebruik.

Wanneer u de regelknop op "Koud" zet, kan dit leiden tot meer energie-efficiëntie. Anders zou het kunnen leiden tot meer energie verbruik.

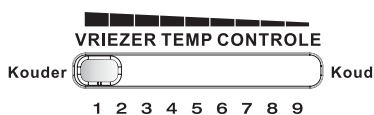

Belangrijk!

Zet geen levensmiddelen direct tegen de luchtopening of tegen de thermostaat in het ventilatiesysteem van de koelruimte, omdat het kan leiden tot het niet correct functioneren van het apparaat.

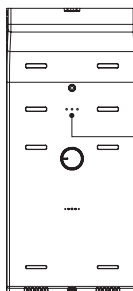

De luchtuitvoer van de thermostaat in het ventilatiesysteem van de koelruimte

Belangrijk!

Als de 4- en 2-sterren zijn gelabeld in de bovenste deur, dan bestaat het vriesvak uit 2 delen. Een daarvan is het 4-sterren gedeelte en de andere het 2-sterren gedeelte. Zoals getoond in het hieronder staande schema.

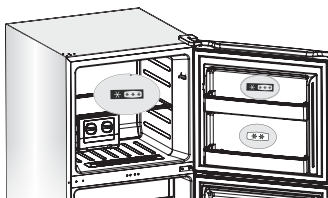

Gebruik van uw apparaat

Uw apparaat heeft de accessoires als de beschrijving van het apparaat toonde in het algemeen, met dit gedeelte over de instructies kunt u deze op de juiste manier gebruiken.

Deurschap

- Het is geschikt voor de

opslag van eieren, ingeblikte vloeistof, drank in flessen en

verpakt voedsel etc. Zet niet te veel zware dingen niet in de schappen.

- Het kleine schap in de onderste deur kan worden geplaatst op verschillende hoogtes volgens uw eigen wensen. Gelieve eerst het voedsel uit het schap halen voordat u deze verticaal tilt om het te verplaatsen.

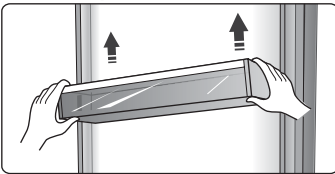

Opmerking: Er zijn eierrekken in het bovenste schap en een flessenrek in de onderste schap.

Plateau in de koelkast ruimte

- Er zijn plateaus in de koelkast ruimte en deze kunnen worden uitgenomen om deze te reinigen

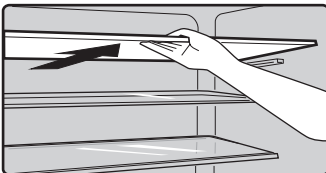

Verse voedsel lade

- De temperatuur is er ongeveer 2 ~ 3 °C lager dan andere gedeeltes in de koelkast ruimte.
- Het wordt gebruikt voor het opslaan van vis, vlees en andere kort houdbare voedingsmiddelen.

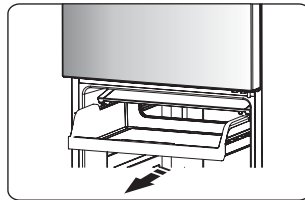

Groentelade

- Het is voor het regelen van de temperatuur van de groenten en om te vermijden dat de groenten vocht verliezen.

Vochtige lade voor verse groenten en fruit

- Het is geschikt voor de opslag van fruit en groente.

Groente and luchtvchtigheids controle

- De groentelade, gemonteerd op telescopische rails, wordt gebruikt voor het opslaan van groenten en fruit. U kunt de vochtigheid binnen

aanpassen met de glijdende rails.

- De glijdende rails op de groentelade deksel, glijden naar links en rechts en de luchtgat wordt min of meer relatief. Een groter lucht gat opening betekent minder vocht en meer vochtigheid.

- Wij raden u groenten op bewaren met meer vochtigheid en fruit met minder luchtvochtigheid.

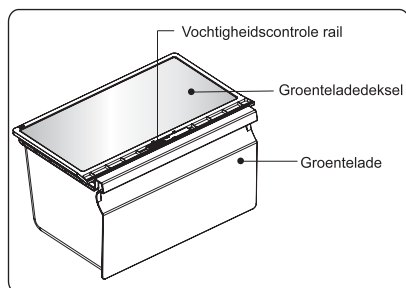

- Als u het groentelade wilt verwijderen, trekt deze naar voren, til de groentelade van de rails. Vergeet niet omeerst het voedsel uit de groentelade te halen. Zodra u de laden hebt verwijderd, zorgen dat de rails volledig terug naar achter worden geschoven.

Draaibare ijsblokjesbakje

Opmerking: Als de ijslade wordt gebruikt voor de eerste keer of niet is gebruikt voor een lange tijd, reinig het eerst voordat u het in gebruik neemt.

- De draaiende ijslade wordt gebruikt voor het maken van ijsblokjes. U moet het als volgt gebruiken.

1. Trek de draaibare ijslade uit het installatie rail.

2. Giet water in de ijsladenzorg ervoor dat het waterpeil niet hoger is dan de maximale aangegeven lijn.

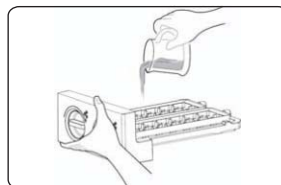

3. Plaats de gevulde ijslade terug in de rails.

4. Wanneer ijsblokjes gevormd zijn, draai de knoppen rechtsom en het ijs zal dan in het vriesvak vallen.

5. Ijsblokjes kunnen worden opgeslagen in het ijsvak, als je ze nodig hebt, kunt u de

ladevan het ijsvak uitnemen en de ijsblokjeseruit halen.

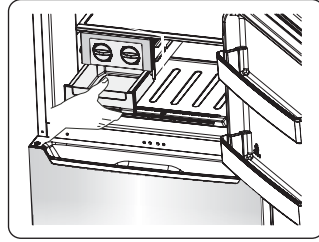

Nuttige aanwijzingen en tips

Tips voor energiebesparing

Wij raden u aan de onderstaande tips te volgen om energie te besparen.

- Probeer te vermijden om de deur open te laten staan voor lange periodes om zodoende energie te besparen.
- Houd het apparaat uit de buurt van warmtebronnen (Direct zonlicht, elektrische oven of kookfornuis etc)
- Stel de temperatuur niet kouder in dan nodig.
- Bewaar geen warm voedsel of verdampende vloeistof in het apparaat.
- Plaats het apparaat in een goed geventileerde, vochtvrije ruimte. Raadpleeg het hoofdstuk Installatie van uw nieuw apparaat.

- Als het schema de juiste combinatie voor de lades toont, groenteladeen plateaus, deze combinatie niet aanpassen daar deze is ontworpen om de energie-efficiënte configuratie te waarborgen.

Tips voor het koelen van voedsel

- Plaats geen warm eten direct in de koelkast of vriezer, de interne temperatuur zal stijgen waardoor de compressor harder moet werken en meer energie zal verbruiken.
- De levensmiddelen verpakken of inwikkelen, vooral als het een sterke geur heeft.
- Plaats de levensmiddelen zo, dat de lucht vrij eromheen kan circuleren.

Tips voor het koelen

- Vlees (Alle soorten)

Verpakken in plastic

Voedsel: deze verpakken en leg ze op de glazen plaat boven de groentelade. Houd u altijd aan voedsel opslag tijden en het gebruik door de data voorgesteld door fabrikanten.

- Gekookt voedsel, koude schotels., etc.:

Ze moeten worden afgedekt, en apart op een rooster geplaatst worden.

- Fruit en groenten:

Deze moeten worden bewaard in de speciale lade.

- Boter and kaas:

Moeten worden verpakt in luchtdichte folie of In folie verpakken.

- Melk flessen:

Met deksel en worden bewaard in de opbergvakken.

Tips voor het invriezen

- Bij de eerste ingebruikname of na een periode van buiten gebruik, laat het apparaat minstens 2 uur op een hoge instelling draaien alvorens voedsel in de ruimte.

- Bereid voedsel in kleine porties zodat het snel en volledig kan worden ingevroren en het mogelijk is om later alleen de vereiste hoeveelheid te ontdooien.

- Wikkel het voedsel in aluminiumfolie of plastic zakjes die luchtdicht zijn,

- Sta niet toe dat vers ontdooid voedsel aangeraakt wordt, dit om te vermijden dat het al ingevroren voedsel aan een temperatuurstijging onderhevig is.

- Bevroren producten als dit rechtstreeks uit het vriesvak geconsumeerd, zullen waarschijnlijk leiden tot brandwonden op de huid.

- Het wordt aanbevolen om alle diepgevroren verpakking te labelen en de te plastic zakjes voorzien van datum om zodoende de houdbaarheidsdatum bij te houden.

Tips voor het bewaren van diepgevroren voedsel

- Verzeker u ervan dat de

commercieel ingevroren levensmiddelen op geschikte wijze door de detailhandelaar werden opgeslagen.

● Als voedsel eenmaal ontdooid is, bederft het snel en kan het niet opnieuw worden ingevroren. Bewaar het voedsel niet langer dan de door de fabrikant aangegeven bewaarperiode.

Het uitzetten van uw apparaat

Als het apparaat moet worden uitgeschakeld gedurende een

langere periode, de volgende stappen moeten worden genomen om schimmel te voorkomen op het apparaat.

1. Al het voedsel verwijderen.
2. Haal de stekker uit het stopcontact.
3. Reinig en droog de binnen goed.
4. Zorg ervoor dat alle deuren geopend worden en vastgeklemd met iets om zodoende de lucht te laten circuleren.

Onderhoud en reiniging

Om hygiënische redenen dient het apparaat (inclusief de interne en externe accessoires) regelmatig te worden schoongemaakt ten minste elke twee maanden.

Waarschuwing! Het apparaat mag niet op het elektriciteitsnet zijn aangesloten tijdens het reinigen. Gevaar voor elektrische schok! Zet voor het schoonmaken het apparaat uit en haal de stekker uit het stopcontact

Reinigen van de buitenkant

Om een goede uitstraling van uw apparaat te behouden, moet u het regelmatig reinigen.

- Veeg het bedieningspaneel met een schone, zachte doek af.
- Spuit water op de doek in plaats van direct spuiten in de richting van het oppervlak. Dit verzekert een gelijkmatige verdeling van het vocht aan het oppervlak.
- Reinig de deuren, deurgripen de oppervlakken van de behuizing met een mild schoonmaakmiddel en daarna

afvegen droog met een zachte doek.

Waarschuwing!

-Gebruik geen scherpe voorwerpen gebruiken deze kunnen waarschijnlijk krassen op het oppervlak veroorzaken.

-Geen verfverdunner, auto wasmiddel, Clorox, etherische olie, schuurmiddelen of organische oplosmiddelen zoals benzeen gebruiken voor het reinigen. Zij kunnen het oppervlak van het apparaat beschadigen en brand veroorzaken.

Reinigen van de binnenkant

U moet de binnenkant van het apparaat regelmatig schoonmaken. Het zal gemakkelijker schoon te maken zijn wanneer de voedsel voorraden laag zijn. Veeg de binnenkant van de koelkast met vriesvak met een zwakke oplossing van natriumbicarbonaat schoon, en dan afspoelen met lauw water en een uitgewrongen spons of doek. Veeg het goed droog voor het vervangen van de Droog alle oppervlakken en

verwijderbare onderdelen goed af.

Hoewel dit apparaat automatisch ontdooit, een laag rijp kan zich voordoen op binnenwanden van het vriesvak, als de deur van de vriezer vaak wordt geopend of te lang openstaat. Als de rijp is te dik, kies een tijdstip waarop de levering van levensmiddelen voorraden laag zijn en ga als volgt verder:

1. Verwijder de bestaande voeding en accessoires schappen, haal de stekker uit het stopcontact en laat de deuren openstaan. Ventileer de ruimte goed om het ontdooien te versnellen.

2. Na het ontdooien, reinig uw diepvriezer zoals hierboven beschreven.

Waarschuwing! Gebruik geen scherpe voorwerpen om ijs van het vriesvak te verwijderen. Pas nadat de binnenkant volledig droog is moet het apparaat weer in ingeschakerld

worden en aangesloten op het stopcontact.

Deurafdichtingen

schoonmaken

Zorg ervoor om de deurrubbers goed schoon te houden. Kleverige eten en drinken kunnen plateaus en de schappen.

leiden tot het scheuren van de afdichtingen en de behuizing wanneer u de deur opent. Reinig de afdichting met een mild schoonmaakmiddel en warm water. Spoel en droog het grondig na het reinigen.

Waarschuwing! Pas nadat de deurrubbers volledig droog zijn moet het apparaat worden ingeschakeld.

Het vervangen van het LED-lampje:

Waarschuwing: Het LED-lampje mag niet worden vervangen door de gebruiker! Als het LED lampje is beschadigd, contact opnemen met de klant-helpdesk voor advies. Om het LED lampje te vervangen, de onderstaande stappen volgen:

1. Haal de stekker van het apparaat uit het stopcontact.
2. Verwijder de lampafdekking door dit naar omhoog en naar buiten duwen.
3. Houd de LED afdekking met één hand vasten trek met de andere hand terwijl u op de connectorvergrendeling drukt.
4. Vervang het LED lampje en klik deze correct op zijn plaats.

Problemen oplossen

Als u een probleem met uw apparaat ervaart of zorgen maakt dat het apparaat niet goed functioneert, kunt U een aantal eenvoudige controles uitvoeren voordat u belt voor onderhoud, zie hieronder. U kunt een aantal eenvoudige controles uitvoeren overeenkomstig deze sectie, voordat u service belt.

Waarschuwing! Probeer niet zelf het apparaat te repareren. Als het probleem zich blijft voordoen nadat u de onderstaande punten hebt gecontroleerd, neem contact op met een erkend elektricien, geautoriseerde servicemonteur of de winkel waar u het product hebt gekocht.

Probleem	Mogelijk oorzaak & Oplossing
Het apparaat functioneert niet correct	Controleer of het netsnoer goed is aangesloten op het stopcontact.
	Controleer de zekering of stroomonderbreker van uw voeding, indien nodig vervangen.
	De omgevingstemperatuur is te laag. Probeer de kamertemperatuur naar een kouder niveau te zetten om dit probleem op te lossen.
	Het is normaal dat de vriezer niet werkt tijdens de automatische ontdooicyclus, of een korte tijd nadat het apparaat is ingeschakeld om de compressor te beschermen.
Geuren van de compartimenten	De binnenkant moet worden schoongemaakt
	Voedsel, containers of verpakkingen veroorzaken de geuren.
Geluid van van het apparaat	Geluiden van beneden het apparaat zijn heel normaal: <ul style="list-style-type: none"> ● Compressor loopgeluiden. ● Luchtcirculatie geluid van de kleine ventilator motor in het vriesvak of andere compartimenten. ● Gorgelend geluid vergelijkbaar met kokend water. ● Knallend geluid tijdens automatische ontdooiing. ● Klikkend geluid voordat de compressor start.
	Andere ongewone geluiden zijn te wijten aan de volgende redenen en kan het nodig zijn om deze te controleren en actie ondernemen: De behuizing is niet waterpas. De achterkant van het apparaat raakt de wand. Flessen of containers zijn gevallen of rollen.
De motor draait continu	Het is normaal om regelmatig het geluid van de motor te horen, het zal meer moeten worden draaien in volgende omstandigheden: <ul style="list-style-type: none"> ● De thermostaat is lager ingesteld dan nodig. ● Grotere hoeveelheden warme voedsel zijn onlangs in van het apparaat opgeslagen. ● De temperatuur buiten het apparaat is te hoog. ● Deuren zijn te lang of te vaak open gehouden.

	<ul style="list-style-type: none"> • Nadat uw het apparaat heeft geïnstalleerd of het is uitgeschakeld geweest voor een lange tijd.
Een laag rijp vindt plaats in de ruimte	Controleer of de luchtafvoer niet worden geblokkeerd door voedsel en zorgen ervoor dat het voedsel wordt geplaatst binnen van het apparaat, zodat er voldoende ventilatie is. Zorg ervoor dat de deur volledig is gesloten. Om het ijs te verwijderen, verwijzen wij u naar het hoofdstuk onderhoud en reiniging.
De binnentemperatuur is te warm	U moet de deur niet te lang laten openstaan; of het apparaat heeft onvoldoende vrije ruimte aan de zijkant, achterkant en bovenkant.
De binnentemperatuur is te koud	Verhoog de temperatuur door het volgen van het hoofdstuk "Display controle"
De deur laat zich niet makkelijk sluiten	Controleer of de bovenkant van de koelkast teruggekanteld werd met 10-15mm om de deuren zichzelf te sluiten. of iets binnen in het sluiten van de deuren verhindert
Water druppelt op de vloer	Het waterreservoir (welke zicht bevindt op de onderkant van de behuizing) staat mogelijk niet goed waterpas, of de aftap tuit (aan onder de onderkant van de compressor depot) is mogelijk niet goed gepositioneerd om direct water in deze pan te laten vloeien, of de aftap tuit is geblokkeerd. Mogelijk moet u de koelkast wegtrekken van de wand en de pan en de tuit controleren.
Het lampje werkt niet	<ul style="list-style-type: none"> • Het LED lampje kan beschadigd zijn. Wij verwijzen u voor het vervangen van het LED lampje en het reinigen van deze naar het hoofdstuk over onderhoud en reiniging. • Het besturingssysteem heeft de lichten uitgeschakeld omdat de deur te lang werd opgehouden. De deur dichtdoen en heropenen om de lichten te activeren.

Afvoeren van het apparaat

Het is verboden om dit apparaat via huishoudelijk afval af te voeren.

Verpakkingsmaterialen

Verpakkingsmaterialen met het recycle symbool zijn recyclebaar. Gooi de verpakking in een geschikte opvangbak om het te recyclen

Voor het afvoeren van het apparaat.

1. Trek de stekker uit het stopcontact.
2. Snijd het netsnoer doorbij de aansluiting met het apparaat en gooi het weg.

Waarschuwing! Koelkasten bevatten koelmiddel en gassen in de isolatie. Koelmiddel en gassen moeten professioneel worden afgevoerd daar zij letsel of ontsteking aan de ogen kunnen veroorzaken.

Zorg ervoor dat leidingen van het koelcircuit niet beschadigt zijn voorafgaand aan correcte verwijdering.

	Correcte verwijdering van dit product
	<p>Deze markering geeft aan dat dit product niet mag weggegooid worden met ander huishoudelijk afval in de EU. Om mogelijke schade aan het milieu of de menselijke gezondheid door ongecontroleerde afvalverwijdering te voorkomen, moet u dit product op een verantwoorde manier recyclen, zodat het duurzame hergebruik van materiaalbronnen wordt bevorderd. Om uw gebruikte apparaat in te leveren, gebruik alstublieft het terugbreng- en verzamel systeem of neem contact op met de winkel waar het product is gekocht. Zij kunnen dit product terugnemen voor milieuvriendelijke recycling.</p>

Hisense

life reimagined

MANUAL DE OPERAÇÃO DO UTILIZADOR

Antes de utilizar o aparelho, leia este manual cuidadosamente e guarde as instruções para usar no futuro.

Português

Conteúdo

Informações de segurança e aviso-----2	Sugestões e dicas úteis -----18
Instalação do seu novo aparelho -----8	Limpeza e conservação -----21
Descrição do aparelho -----13	Solução de problemas -----23
Painel de controle -----14	Disposição do aparelho -----25
Usar o seu aparelho -----16	



Este aparelho está em conformidade com as seguintes disposições da União Europeia: 2006/95/EC e 2004/108/EC e 2009/125/EC e EC.643/2009 e 2002/96/EC

Informações de segurança e aviso

Para a sua segurança e o uso correto, antes de instalar e usar o aparelho, leia este manual do usuário com atenção, incluindo as suas sugestões e advertências. Para evitar erros e acidentes desnecessários, é importante certificar-se de que todas as pessoas que utilizam o aparelho conheçam o seu funcionamento e as características de segurança. Guarde estas instruções e certifique-se de que elas acompanham o aparelho em caso de transferência ou venda, para que o uso dela durante toda a sua vida será devidamente informado sobre

o seu uso correto e a segurança.

Para a segurança de vidas e propriedades, preste atenção às precauções de instruções do usuário porque o fabricante não é responsável por danos causados por omissão.

Segurança para crianças e outras que são pessoas vulneráveis

- Este aparelho pode ser usado por crianças com idades de 8 anos e acima e pessoas com deficiências físicas, sensoriais ou mentais ou falta de experiência e conhecimento se eles têm recebido supervisão ou instruções relativas à utilização do

aparelho de forma segura e compreenderam os perigos envolvidos. As crianças não devem brincar com o aparelho. Limpeza e manutenção não podem ser feitas por crianças sem supervisão.

- Mantenha todas as embalagens fora do alcance das crianças porque há o risco de asfixia.

- Se você está descartando o aparelho, retire o plugue a partir da tomada, corte o cabo de conexão (o mais próximo do aparelho possível) e retire a porta para evitar que as crianças sofram um choque elétrico ou fechem-se no interior.

- Se este aparelho, com a vedação magnética de porta, será usado para substituir um aparelho mais velho que tem um fecho de mola (trava) na porta ou tampa, certifique-se de deixar o fecho de mola inutilizável antes de descartar o aparelho antigo. Isso vai impedir que a trava se torne

uma armadilha mortal para uma criança

Segurança geral



- **AVISO**-Este aparelho é destinado para ser usado em

casa ou aplicações similares, tais como -áreas de cozinha em lojas, escritórios e outros ambientes de trabalho;

-fazenda e por clientes em hotéis, motéis e outros tipos de ambientes residenciais;

-ambientes de cama e café da manhã;

-restauração e aplicações não-varejo semelhantes

- **AVISO** - Não guarde substâncias explosivas, tais como latas de aerossol com um propulsor inflamável neste aparelho.

- **AVISO** - Se o cabo de alimentação estiver danificado, ele deve ser substituído pelo fabricante, pelo agente autorizado ou pessoal qualificado para evitar um perigo.

- **AVISO** - Mantenha as

aberturas de ventilação na caixa do aparelho ou na estrutura interna sem obstruções.

● AVISO - Não utilize dispositivos mecânicos ou outros meios para acelerar o processo de descongelação, exceto os recomendados pelo fabricante.

● AVISO - Não danifique o circuito de refrigeração.

● AVISO - Não utilize aparelhos elétricos no interior dos compartimentos de armazenamento de alimentos do aparelho, a menos que sejam do tipo recomendado pelo fabricante.

● AVISO - O refrigerante e o gás de isolamento são inflamáveis. Ao descartar o aparelho, faça-o apenas em um centro autorizado de eliminação de resíduos. Não exponha-o ao fogo.

Refrigerante

O refrigerante isobuteno (R600a), um gás natural com um elevado nível de

compatibilidade com o ambiente, está contido dentro do circuito de refrigerante do aparelho que é inflamável. Durante o transporte e a instalação do aparelho, assegure que nenhum dos componentes do circuito de refrigeração se torna danificado.

O refrigerante (R600a) é inflamável.



Aviso:

Perigo de incêndio

Se o circuito de refrigeração deve ser danificado:

-Evite chamas e fontes de ignição.

-Ventile completamente a sala em que se fixa o aparelho.

É perigoso alterar as especificações ou modificar este produto de qualquer forma. Qualquer dano ao cabo pode causar um curto-circuito, incêndio e/ou choque elétrico.



Segurança elétrica

1. O cabo de alimentação não

deve ser prolongado.

2. Certifique-se de que a ficha não está esmagada ou danificada. A ficha esmagada ou danificada pode superaquecer e causar um incêndio.

3. Certifique-se que você pode acessar a ficha principal do aparelho.

4. Não puxe o cabo principal.

5. Se a tomada da ficha de alimentação estiver solta, não introduza a ficha de alimentação. Existe o risco de choque elétrico ou incêndio.

6. Você não deve operar o aparelho sem a tampa da lâmpada de iluminação interior.

7. O frigorífico é aplicada somente com a fonte de energia de corrente alternada da fase única de 220 ~ 240V/50Hz. Se a flutuação de tensão no distrito de usuário é tão grande que a tensão ultrapassa a faixa acima, por razões de segurança, não se esqueça de aplicar o regulador automático de tensão AC de

mais de 350W para a geladeira. O frigorífico deve usar uma tomada especial em vez de um comum com outros aparelhos elétricos. A sua ficha deve corresponder à tomada com fio terra.

Uso diário

- Não guarde gases ou líquidos inflamáveis no aparelho, há risco de explosão.

- Não opere qualquer aparelho elétrico no aparelho (p.ex. máquinas de gelado, misturadores etc.)

- Ao desligar o aparelho, sempre coloque o plugue fora da tomada, não puxe o cabo.

- Não coloque objetos quentes perto dos componentes plásticos deste aparelho.

- Não coloque alimentos directamente contra a saída de ar na parede traseira.

- Guarde alimentos congelados pré-embalados em conformidade com as instruções do fabricante sobre alimentos congelados.

● Recomendações de armazenamento do fabricante de aparelhos devem ser rigorosamente respeitados para se referir às instruções relevantes sobre o armazenamento.

● Não coloque bebida gaseificada no compartimento de congelamento porque se cria a pressão no recipiente, o que pode fazê-la explodir, resultando em danos ao aparelho.

● Os alimentos congelados podem causar queimaduras de geadas se forem consumidos diretamente a partir do congelador.

● Não coloque o aparelho num lugar exposto à luz solar diretamente.

● Mantenha velas, lâmpadas e outros objetos com chamas expostas longe do aparelho para que não se deixe o aparelho em chamas.

● O aparelho tem como objetivo conservar alimentos e/ou bebidas em casa normal,

como explicado neste manual de instruções.

● O aparelho é pesado. Cuidados devem ser tomados ao deslocá-lo.

● Não retire nem toque itens do congelador se suas mãos estão húmidas/molhadas, pois isso pode causar abrasões na pele ou queimaduras de geadas.

● Nunca utilize a base, gavetas, portas etc, para ficar de pé ou como suportes.

● Os alimentos congelados não devem ser novamente congelados uma vez que foram descongelados.

● Não consuma picolés de gelo ou cubos de gelo diretamente do congelador, pois isso o gelo pode causar queimaduras a boca e lábios.

● Para evitar a queda de itens que pode causar ferimentos ou danos ao equipamento, não sobrecarregue as prateleiras da porta ou coloque muita comida nas gavetas.

Cuidado!

Manutenção e limpeza

● Antes da manutenção, desligue o aparelho e desconecte o plugue principal a partir da tomada.

● Não limpe o aparelho com objetos de metal, limpeza a vapor, óleos etéreos, solventes orgânicos ou produtos de limpeza abrasivos.

● Não use objetos pontiagudos para remover o gelo do aparelho. Use uma espátula de plástico.

Instalação Importante!

● Para a ligação elétrica com cuidado, siga as instruções dadas neste manual.

● Desembale o aparelho e verifique se há danos no aparelho. Não ligue o aparelho se ele estiver danificado. Apresente danos possíveis imediatamente para o lugar onde você o comprou. Neste caso, retenha a embalagem.

● É aconselhável esperar pelo menos quatro horas antes de ligar o aparelho para permitir que o petróleo flua de volta ao compressor.

● A circulação de ar adequada deve ser em torno do aparelho, a falta disso leva a sobreaquecimento. Para obter uma ventilação suficiente, siga as instruções relevantes para a instalação.

● Sempre que possível, a parte traseira do produto deve ser contra a parede para evitar o contato das partes quentes (compressor, condensador) para prevenir o risco de incêndio, siga as instruções relevantes para a instalação.

● O aparelho não deve ser localizado perto de radiadores ou fogões.

● Certifique-se de que a ficha elétrica está acessível após a instalação do aparelho.

Serviço

● Qualquer trabalho elétrico necessário para fazer a manutenção do aparelho deve ser feito por eletricista qualificado ou pessoa competente.

● Este produto deve ser reparado por um Centro de

Assistência autorizado, e apenas peças originais devem ser usados.

- 1) Se o aparelho é Frost Free.
- 2) Se o aparelho contém congelador.

Instalação do seu novo aparelho

Antes de utilizar o aparelho pela primeira vez, você deve ser informado sobre as seguintes dicas.

Ventilação do aparelho



A fim de melhorar a eficiência do sistema de refrigeração e economizar a energia, é necessário manter uma boa ventilação à volta do aparelho para a dissipação de calor. Por esta razão, o espaço livre suficiente deve estar disponível em torno do refrigerador. Sugestão: É aconselhável manter pelo menos 75 milímetros de espaço a partir da parte traseira à parede, pelo menos 100 milímetros a partir do seu topo, e finalmente pelo menos 100 milímetros do seu lado para a parede e um espaço livre em frente para permitir que as portas se abram por 135°. Como se mostra nos seguintes esquemas.

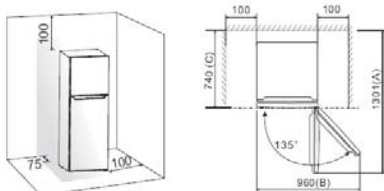

Nota:

Este aparelho tem um bom desempenho dentro do clima que se classifica de N a T mostrado na tabela abaixo.

Modelo	A	B	C
RT417N4DW1 RD-43WR4SHA/CPA1	1301	960	740
RT326N4DG1 RT326N4EW1 RD-34WR4SHA/CPA1	1172	938	670
RT417N4DC1 RD-43WR4SHA/CLA1	1301	960	740

Ele pode não funcionar corretamente se for deixado a uma temperatura acima ou abaixo da faixa indicada por um longo período.

Classe Climática	Temperatura do ambiente
SN	+10°C to +32°C
N	+16°C to +32°C
ST	+16°C to +38°C
T	+16°C to +43°C

- Coloque o seu aparelho em um local seco para evitar a alta umidade.

- Mantenha o aparelho fora da luz direta, chuva ou geada. Coloque o aparelho longe de fontes de calor, como fogões, incêndios ou aquecedores.

Nivelamento do aparelho

- Para o nivelamento e a circulação suficiente na secção inferior e traseira do aparelho, os pés de fundo têm de ser ajustados. Você pode ajustá-los manualmente à mão ou usar uma chave adequada.

- Para permitir a função de fechar automática das portas, incline a parte superior para trás por cerca de 10 mm.

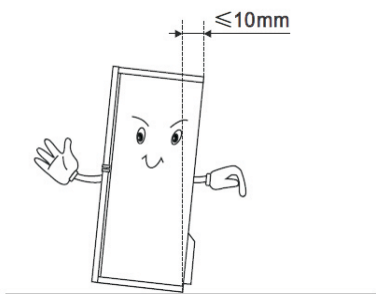

Inverter a porta

O lado em que a porta se abre pode ser alterado a partir do lado direito (como

fornecido) para o lado esquerdo se o local de instalação requer.

Aviso! Ao inverter a porta, o aparelho não deve ser ligado à corrente elétrica. Certifique-se de que o plugue é retirado da tomada.

Ferramentas que você precisa

8mm chave de caixa		Chave de fenda	
Chave de fenda de lâmina fina	Chave inglesa	8mm chave	

Nota: Antes de começar a colocar a geladeira pela parte posterior, a fim de obter o acesso à base, você deve colocá-la na embalagem de espuma macia ou material similar para evitar danificar a palca de geladeira. Para inverter a porta, as seguintes etapas são geralmente recomendadas.

1. Coloque a geladeira verticalmente. Abra a porta superior para tirar todas as prateleiras da porta (para evitar danos às prateleiras) e feche a porta.

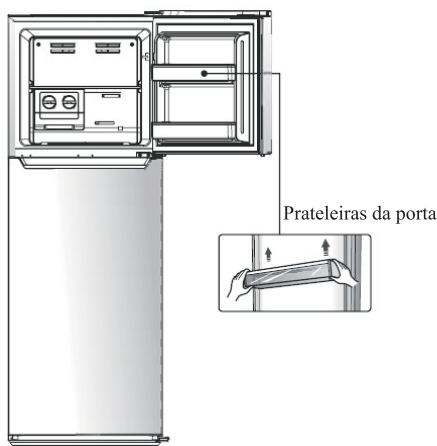

2. Coloque o refrigerador verticalmente, retire primeiro a tampa do parafuso ①, solte o parafuso ② e desaperte a tampa da dobradiça superior ③ que está no canto superior direito da geladeira, e use uma betumadeira ou chave de fenda com a lâmina fina para colocar a tampa do buraco de parafuso ④ que está no canto superior à esquerda da geladeira.

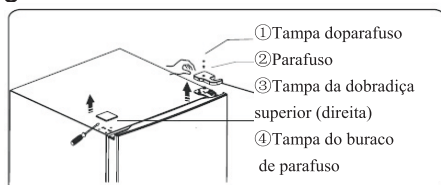

3. Solte os parafusos do flange ① que são utilizados para fixar a parte da dobradiça superior à direita ②. Levante a porta

superior e coloque-a em uma superfície suave para evitar que seja coçada.

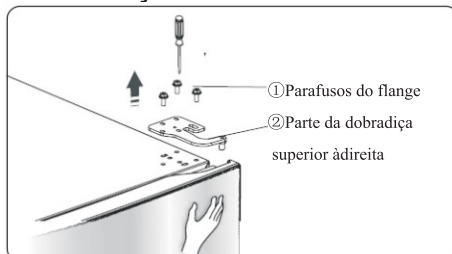

Nota: Por favor, mantenha a porta superior à mão durante a etapa 3 para prevenir a queda da porta.

4. Remova a porta superior e coloque-a sobre uma superfície lisa com o painel em cima. Solte os parafusos ②, retire a parte ①, em seguida, instale a parte ① para o lado esquerdo com parafusos ②.

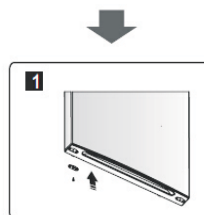
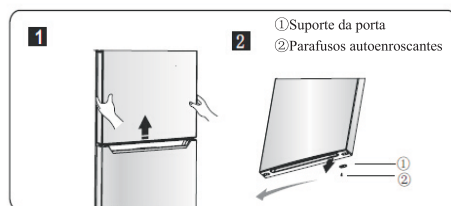

5. Solte os parafusos utilizados

para fixar a dobradiça média e retire a dobradiça do meio. Em seguida, retire a porta inferior.

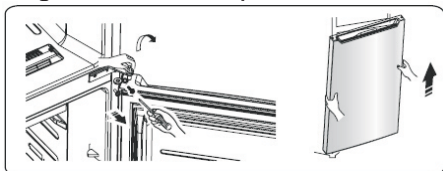

6. Coloque a porta inferior em uma superfície lisa com o painel em cima. Solte parafusos ② e retire a parte ①. Em seguida, instale a parte ① para a posição correspondente no lado esquerdo em conjunto com parafusos ②. Retire a parte ② e a parte ①.

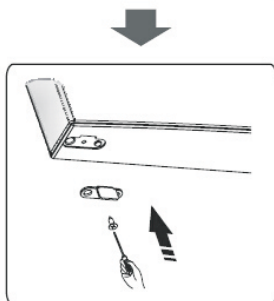
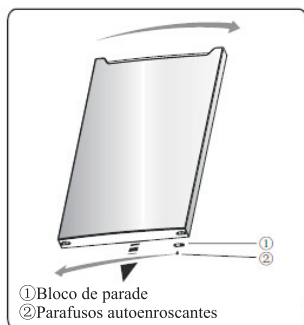

7. Mude tampas dos buracos de parafuso na chapa de cobertura média da esquerda para a direita (como mostrado na figura abaixo).

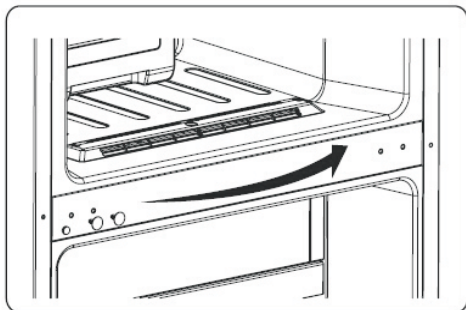

8. Coloque a geladeira na superfície plana, retire a parte ③ e solte parafusos soltos ④. Retire a parte ② e a parte ①.

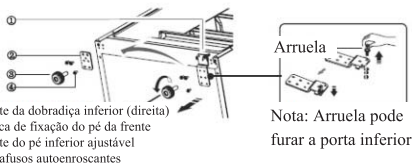

9. Solte a dobradiça inferior, altere-a para o local perto do buraco, e depois aperte-a e instale a arruela.

10. Remonte ao passo 8, mude parte ① para a esquerda e a parte ② para a direita e, em seguida, fixe-as com parafusos ④. Finalmente instale a parte ③.

Parte da dobradiça inferior (esquerda)

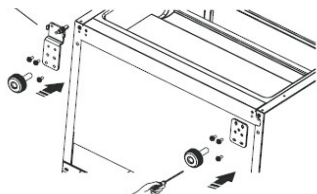

11. Mova a porta inferior e ajuste sua posição para alinhar o furo inferior e o eixo da dobradiça superior. Gire a dobradiça do meio por 180, mude a arruela no eixo para o lado superior, ajuste a dobradiça do meio para a posição apropriada e, em seguida, instale-a.



Nota: Arruela pode furar a porta inferior

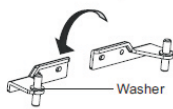

12. Solte o eixo da dobradiça superior, vire a dobradiça superior e fixe o eixo nele. Em

seguida, coloque-a ao lado para uso.

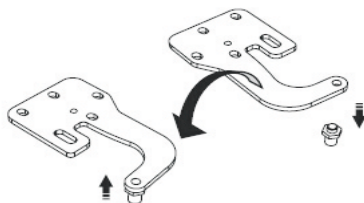

13. Remontar ao passo 2, altere a tampa da dobradiça superior ③ para a esquerda e fixe-a com parafusos ② e depois instale a tampa do parafuso ①. Finalmente, mude a tampa do buraco de parafuso ④ para a direita.

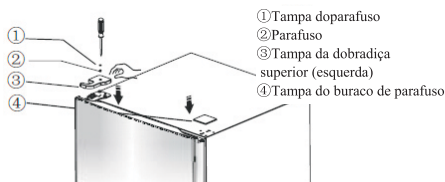

① Tampa do parafuso
② Parafuso
③ Tampa da dobradiça superior (esquerda)
④ Tampa do buraco de parafuso

14. Abra a porta superior, monte prateleiras da porta e, em seguida, feche-a.

Descrição do aparelho

1. Cobertura do canal de vento no congelador
2. Regulador de temperatura do congelador
3. Prateleira do congelador
4. Bandeja de gelo
5. Caixa de armazenamento de gelo
6. Lâmpada de LED
7. Cobertura da zona fresca
8. Gaveta da zona fresca
9. Cobertura do canal de vento na geladeira
10. Controlador de temperatura (na câmara frigorífica)
11. Caixa desinfetante
12. Prateleira frigorífica
13. Bloco deslizante de controle de umidade
14. Cobertura da gaveta
15. Gaveta da umidade fresca
16. Pés ajustáveis
17. Porta do congelador
18. Interruptor da porta superior
19. Prateleira na porta superior
20. Vedação da porta do congelador
21. Vedação da porta do refrigerador
22. Prateleira superior
23. Bandeja de ovos (interior)
24. Prateleira pequena
25. Interruptor de porta inferior
26. Prateleira média
27. Prateleira inferior
28. Porta da geladeira

Vista 1 do aparelho RD-43WR4SHA/CPA1

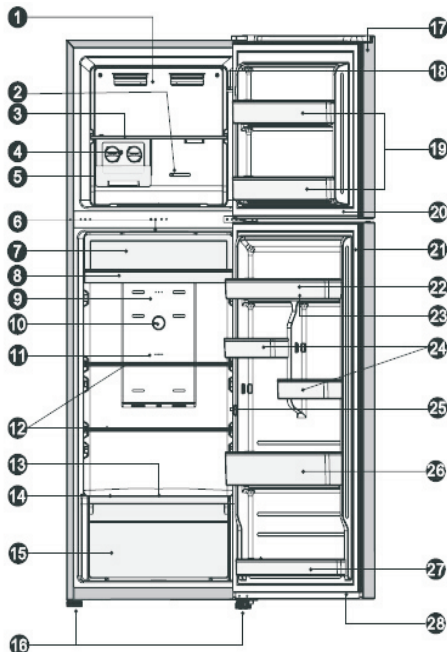

Lista de peças opcionais

Modelo Parte	RD-34WR4SHA/CPA1 RT326N4DG1	RD-43WR4SHA/CPA1 RT417N4DW1	RD-43WR4SHA/CLA1 RT417N4DC1	RT326N4EW1
Lâmpada de LED	√	√		√
Bandeja de gelo	×	√		×
Cobertura da zona fresca	√	√		×
Gaveta da zona fresca	√	√		×
Caixa desinfetante	×	×		×
Bloco deslizante de controle de umidade	√	√		√
Prateleira superior	√	√		√
Maçaneta	×	×		×

Nota: Devido à modificação incessante de nossos produtos, sua geladeira pode ser ligeiramente diferente deste manual de instruções, mas os métodos de funções e utilizações permanecem os mesmos.

Painel de controle

Use o seu aparelho de acordo com os seguintes regulamentos de controle, o aparelho tem as funções correspondentes como mostrados nos painéis de controle nas fotos abaixo.

Regulador de temperatura em câmara frigorífica

- Refrigeração insuficiente na câmara. Defina o controlador de temperatura no "Mais Frio".
- Use a geladeira em normal. Defina o controlador de temperatura no "Meio".

Importante!

A temperatura de ambiente elevada (por exemplo, em dias quentes de verão) e a configuração mais fria no regulador de temperatura pode deixar o compressor funcionar continuamente ou até sem parar!

Por isso, nós não aconselhamos que o usuário defina o botão de controle de

temperatura em "Mais Frio" ou "Frio" normalmente.

Razão: quando a temperatura do ambiente for elevada, o compressor deve funcionar continuamente para manter a temperatura do aparelho baixa.

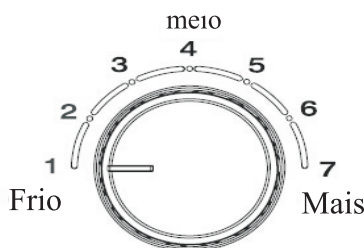

Regulador de temperatura do refrigerador

Regulador de temperatura na câmara de congelador

O regulador de temperatura permite o ajustada temperatura no interior do congelador.

- Em caso de muita comida congelada ou gelo na câmara, por favor coloque o botão de controle de temperatura na posição "Mais Frio".
- No caso de utilizar o refrigerador no estado normal, por favor, configure o regulador de temperatura em "5".

No caso de um pouco de comida congelada na câmara, por favor, defina o controlador de temperatura na posição "Frio".

Importante!

Por isso, nós não aconselhamos que o usuário defina o botão de controle de temperatura em "Mais Frio" ou "Frio" normalmente.

Quando você gira o botão para "Frio", o que pode levar à maior eficiência energética. Caso contrário, a configuração vai resultar em maior consumo energético.

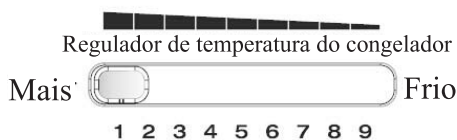

Importante!

Não coloque muita comida diretamente contra a saída do ar da parte do sensor de temperatura na cobertura do canal de vento do compartimento frigorífico, o que vai levar a que o aparelho

não pode funcionar corretamente.

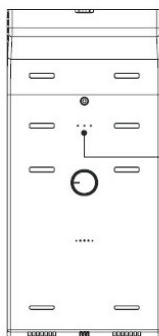

A saída do ar da parte do sensor de temperatura na cobertura do canal de vento do compartimento frigorífico

Importante!

Se o 4-estrelas e 2-estrelas são marcadas dentro da porta superior, então, o congelador será composto de duas seções. Uma delas é a seção de 4 estrelas, e a outra é a seção de 2 estrelas como mostradas no seguinte esquema.



Usar o seu aparelho

O seu aparelho tem os acessórios como mostrados no capítulo "Descrição do aparelho" em geral, com esta parte de instrução você pode ter a forma correta de usá-los.

Prateleira da porta

● Esta é adequada para o armazenamento de ovos, líquidos enlatados, bebidas engarrafadas e alimentos embalados, etc. Não coloque demasiadas

coisas pesadas nas prateleiras.

● A prateleira pequena na parte inferior da porta pode ser colocada em diferentes alturas de acordo com suas necessidades. Por favor, retire a comida na prateleira antes de a levantar verticalmente para a nova posição.

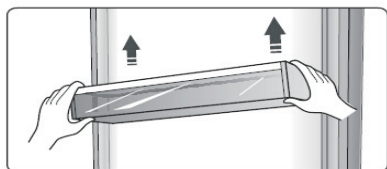

Nota: Há bandejas de ovos no suporte de prateleira e suporte para garrafas na prateleira inferior

Prateleira na câmara do refrigerador

● Há prateleiras na câmara

frigorífica que podem ser retiradas para ser limpas.

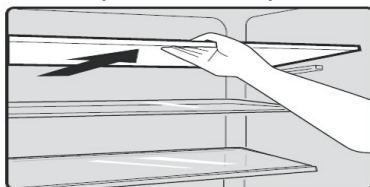

Gaveta da zona fresca

● A temperatura lá está cerca de 2 ~ 3 °C mais baixa que a das outras regiões na câmara da geladeira

● É usada para o armazenamento de peixe, carne e outros alimentos propensos à erosão.

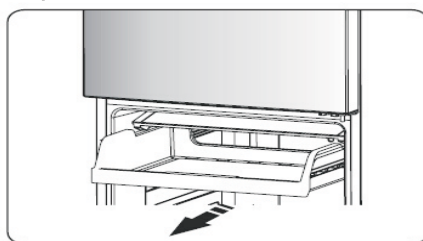

Cobertura de gavetas

● É usada para controlar a temperatura de gavetas e evitar a perda de umidade de vegetais.

Gaveta da umidade fresca

- É adequada para o armazenamento de frutas e vegetais.

Gaveta e controle de umidade

- A caixa montada em lâminas de extensão telescópica é usada para o armazenamento de frutas e legumes. Você pode ajustar a umidade dentro através de usar o bloco de deslizamento.

- O bloco deslizante na capa da gaveta pode deslizar para a esquerda ou para a direita e o buraco do ar tornar-se mais ou menos relativamente. A abertura do buraco de ar maior significa menos umidade e menor significa mais umidade.

- É recomendável que você armazene legumes com mais umidade e frutas com menos umidade.

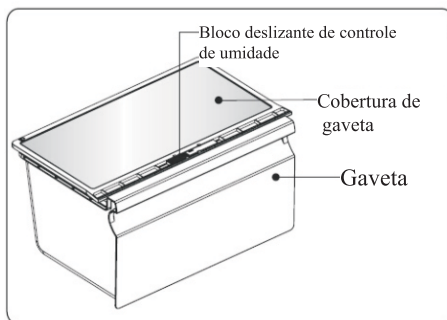

- Quando você remove a gaveta, retire-a para a frente, em seguida, levante a gaveta fora dos escorregadores. Lembre-se de esvaziar alimentos na caixa em primeiro lugar. Depois de ter removido as gavetas, certifique-se de que os escorregadores são empurrados de volta completamente.

Bandeja de gelo

Nota: Se a bandeja de gelo é usada pela primeira vez ou não foi usada por muito tempo, por favor, limpe-a antes da utilização.

- A bandeja de gelo é usada para fazer e colocar cubos de gelo. Você deve usá-la de acordo com a seguinte maneira.

1. Retire a bandeja de gelo do suporte de instalação.
2. Despeje água na bandeja de gelo eo nível da água não deve ultrapassar a linha de máximo.



3. Coloque a bandeja de gelo cheia para o suporte.
4. Quando os cubos de gelo formam, torçaos botões no sentido horário eo gelo vai cair na caixa de gelo abaixo.

5. Os cubos de gelo podem ser armazenados na caixa de gelo, se você precisar deles, você pode retirar a caixa de gelo e levá-los para fora.

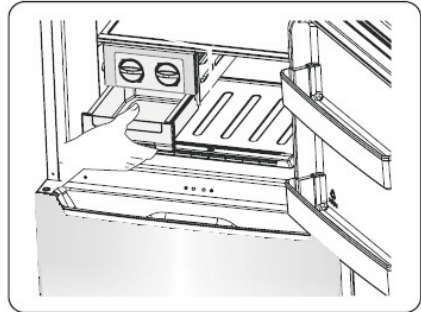

Sugestões e dicas úteis

Dicas de economizar a energia

Recomendamos que você siga as dicas abaixo para economizar a energia.

- Tente evitar deixar a porta aberta por longo período a fim de economizar energia.
- Certifique-se de que o aparelho está longe de qualquer fonte de calor (luz solar direta, forno elétrico ou fogão etc.)

- Não defina a temperatura mais baixa do que a necessária.
- Não guarde alimentos quentes ou líquido que está evaporando no aparelho.
- Coloque o aparelho em um local bem ventilado sem humidade. Por favor, consulte o capítulo de instalação do seu novo aparelho.
- Se o diagrama mostra a combinação correta para

gavetas e prateleiras, não ajuste a combinação porque essa é projetada para ser a configuração mais eficiente da energia.

Sugestões para a refrigeração de alimentos frescos

- Não coloque alimentos quentes no refrigerador ou no congelador diretamente, a temperatura interna aumentará, resultando em que compressor tem que trabalhar mais e vai consumir mais energia.

- Não cubra ou embrulhe a comida, especialmente se ela tem um sabor forte.

- Coloque os alimentos adequadamente para que o ar possa circular livremente em torno dele.

Dicas para refrigeração

- Alimentos como carne (todos os tipos) embrulhada em polietileno: Embrulhe e coloque-a na prateleira de vidro em cima da gaveta de legumes. Siga sempre o tempo determinado de armazenamento de alimentos e

use-o antes da data sugeridas pelos fabricantes.

- Alimentos cozidos, pratos frios, etc.:

Eles devem ser cobertos e podem ser colocados em qualquer prateleira.

- Frutas e legumes:

Eles devem ser armazenados na gaveta fornecida especialmente.

- Manteiga e queijo:

Devem ser embrulhados em papel alumínio ou embalagem plástica.

Embalagem plástica

- **Garrafas de leite:**

Garrafas devem ter tampas e ser armazenadas nas prateleiras da porta.

Dicas para o congelamento

- Quando a primeira configuração ou após um período de uso, deixe o aparelho funcionar pelo menos 2 horas nas configurações mais altas antes de colocar alimentos no compartimento.

- Prepare alimentos em pequenas porções para que sejam congelados rapidamente e completamente e para tornar

o descongelamento subsequente da quantidade necessária possível.

- Enrole o alimento em papel alumínio ou embalagens de polietileno para alimentos que são herméticas,

- Não permita o contato do alimento fresco e descongelado com o alimento que já é congelado para evitar o aumento da temperatura dele.

- produtos gelados, se são consumidos imediatamente logo depois que sejam retirados do congelador, vão provavelmente tornar pele queimada por geada.

- É recomendado fazer etiquetas de datas de cada pacote congelado a fim de manter o controle do tempo de armazenamento.

Sugestões para o armazenamento de alimentos congelados

- Certifique-se de que o alimento congelado seja armazenado corretamente pelo retalhista de alimentos

- Uma vez que seja descongelado, o alimento irá deteriorar-se rapidamente e não deve ser re-congelado. Não exceda o período de armazenamento indicado pelo fabricante de alimentos.

Desligar o aparelho

Se o aparelho precisa de ser desligado por um longo período, as seguintes medidas devem ser tomadas para evitar mofo no aparelho

- 1.Retire todos os alimentos.
- 2.Retire o plugue da tomada de alimentação.
- 3.Limpe e seque o interior completamente.
- 4.Certifique-se de que todas as portas são ligeiramente abertas para permitir o circuito do ar.

Limpeza e conservação

Por razões de higiene, o aparelho (incluindo acessórios exteriores e interiores) deve ser limpo regularmente pelo menos a cada dois meses.

Cuidado! O aparelho não deve ser ligado durante a limpeza. Perigo de choque elétrico! Antes de limpar, desligue o aparelho e retire o plugue da tomada de alimentação.

Limpeza exterior

Para manter a boa aparência do seu aparelho, você deve limpá-lo regularmente.

-Limpe o painel digital e a tela com um pano limpo e macio.

-Pulverize a água no pano de limpeza em vez de pulverizar diretamente sobre a superfície do aparelho. Isto ajuda a assegurar uma distribuição uniforme da humidade para a superfície.

-Limpe as portas, maçanetas e superfícies do gabinete com um detergente suave e limpe e seque-as com um pano macio.

Cuidado!

-Não use objetos pontiagudos porque eles podem arranhar a superfície.

-Não use o Tíner, detergente de carro, Clorox, óleo etéreo, produtos de limpeza abrasivos ou solventes orgânicos como o benzeno para a limpeza. Eles podem danificar a superfície do aparelho e podem causar incêndio.

Limpeza Interior

Você deve limpar o interior do aparelho regularmente. Será mais fácil de limpar quando estoques de alimentos estão baixos. Limpe o interior do frigorífico com uma solução fraca de bicarbonato de sódio, e em seguida, lavar com água quente através de uma esponja ou um pano bem torcido. Limpe e seque-o completamente antes de substituir as prateleiras e cestas.

Seque completamente todas as superfícies e peças removíveis.

Embora este aparelho descongele automaticamente, uma camada de geada pode ocorrer em paredes interiores do compartimento do congelador, se a porta do congelador é aberta frequentemente ou mantida aberta por muito tempo. Se a geada é muito grossa, escolha um momento em que estoques de alimentos estão baixos e faça o seguinte:

1. Retire alimentos existentes e cestas de acessórios, desligue o aparelho e deixar as portas abertas. Ventile o ambiente completamente para acelerar o processo de descongelamento.

2. Quando a descongelação é concluída, limpe o congelador como descrito acima. **Cuidado!** Não use objetos pontiagudos para remover a geada do congelador. Apenas depois que o interior está completamente seco, o aparelho pode ser ligado novamente e ligado à tomada.

Limpeza da vedação da porta

Tome cuidado para manter a borracha de vedação limpa. Alimentos viscosos e bebidas podem deixar a vedação ser colada ao gabinete e rasgar quando você abre a porta. Lave a vedação com um detergente neutro e água quente. Lave e seque-a completamente após a limpeza.

Cuidado! Apenas depois que a vedação de porta seja completamente seca, o aparelho pode ser ligado.

Substituir a lâmpada de LED:

Aviso: A lâmpada de LED não deve sersubstituída pelo usuário! Se a lâmpada de LED estiver danificada, contacte a linha de apoio ao cliente para obter assistência. Para substituir a lâmpada LED, as etapas a seguir podem ser seguidas:

1. Desligue o aparelho.
2. Remova a tampa da lâmpada através de a empurrar para cima e para fora.
3. Segure a tampa de LED com uma mão e puxe-a com a outra

mão ao pressionar a trava do conector.

4. Substitua a lâmpada de LED e encaixá-la corretamente no lugar adequado.

Solução de problemas

Se você tiver um problema com o seu aparelho ou estiver preocupado que o aparelho não está funcionando corretamente, você pode realizar algumas verificações fáceis antes de chamar a assistência técnica, por favor, veja abaixo. Você pode realizar algumas verificações fáceis de acordo com esta seção antes de chamar a assistência técnica.

Aviso! Não tente reparar o aparelho por si próprio. Se o problema persistir depois que você tem feito as verificações citadas abaixo, entre em contato com um electricista qualificado ou um engenheiro de serviço autorizado ou a loja onde você adquiriu o produto.

Problema	Causa e solução possíveis
O aparelho não está funcionando corretamente	Verifique se o cabo de alimentação está conectado à tomada de energia adequadamente.
	Verifique o fusível ou o circuito de alimentação e substitua-o se for necessário.
	A temperatura do ambiente está muito baixa. Tente configurar a temperatura da câmara para um nível mais baixo para resolver este problema.
	É normal que o congelador não estiver a funcionar durante o ciclo de descongelação automática, ou por um curto período depois que o aparelho esteja ligado para proteger o compressor.
Odores dos compartimentos	Theinteriormayneedtobecleaned
	Somefood,containersorwrappingcauseodours.
Ruído do aparelho	Os sons abaixo são normais: ● Ruídos do compressor em funcionamento.

	<ul style="list-style-type: none"> ● Ruído de movimento do ar do motor do pequeno ventilador no compartimento de congelador ou outros compartimentos. ● Som semelhante ao de ebulição da água. ● Ruído durante a descongelação automática. ● Barulho de clique antes do início do compressor. <p>Outros barulhos incomuns são devido às razões abaixo e você precisa de fazer verificação e tomar medidas:</p> <p>O gabinete não está nivelado. A parte traseira do aparelho toca na parede. Queda e rotação de garrafas ou outros recipientes</p>
O motor funciona continuamente	<p>É normal ouvir o som do motor frequentemente, ele terá de correr mais nas seguintes circunstâncias:</p> <ul style="list-style-type: none"> ● Temperatura é definida mais baixa do que a necessária ● Grande quantidade de comida quente foi recentemente armazenada dentro do aparelho. ● A temperatura no exterior do aparelho é muito alta. ● As portas são mantidas abertas por muito tempo ou com uma frequência alta. ● Após a sua instalação do aparelho ou o aparelho tenha sido desligado por um tempo longo.
Uma camada de geada ocorre no compartimento	<p>Verifique se as saídas de ar não estão bloqueadas por alimentos e garanta que o alimento é colocado dentro do aparelho para permitir uma ventilação suficiente. Certifique-se de que a porta está totalmente fechada. Para remover a geada, por favor consulte o capítulo de limpeza e cuidado.</p>
A temperatura no interior é muito alta	<p>Você pode ter deixado as portas abertas por muito tempo ou frequentemente; ou as portas são mantidas abertas por algum obstáculo; ou o aparelho fica num lugar com espaço insuficiente nos seus lados, na parte de trás e em cima</p>
A temperatura no interior é muito baixa	<p>Aumente a temperatura através de seguir o capítulo "Controles da tela".</p>

Portas não podem ser fechadas facilmente	Verifique se a parte superior da geladeira é inclinada para trás por 10-15mm para permitir que as portas se fechem automaticamente, ou se algo dentro está impedindo a fechamento das portas.
A água no chão	A panela de água (localizada na parte inferior traseira do gabinete) pode não estar bem nivelada, ou o bico de drenagem (localizado abaixo do topo do depósito de compressor) pode não estar bem posicionado para a água direta nesta panela, ou a saída de água está bloqueada. Você precisa de puxar a geladeira longe da parede para verificar a panela e o bico.
A luz não está funcionando	<ul style="list-style-type: none"> ● A luz de LED pode ser danificado. Consulte o capítulo de substituição das luzes LED durante a limpeza. ● O sistema de controle desativou as luzes devido a que a porta é mantida aberta por muito tempo, feche e reabra a porta para reativar as luzes.

Disposição do aparelho

É proibido eliminar este aparelho como o lixo doméstico.



Materiais de embalagem

Os materiais de embalagem com o símbolo de reciclagem são recicláveis. Descarte a embalagem num recipiente de coleta de lixo adequado para reciclá-la.

Antes da disposição do aparelho

1. Retire o plugue principal da tomada.
 2. Desligue o cabo de alimentação e descarte com o plugue
- Aviso! Frigoríficos contém refrigerantes e gases no isolamento. Refrigerantes e gases devem ser eliminados profissionalmente, pois podem causar ferimentos nos olhos ou ignição. Certifique-se de que os tubos do circuito de refrigeração não são

danificados antes da disposição adequada.

	Disposição adequada do produto
 	<p>Este símbolo indica que o produto não deve ser descartado com outros resíduos domésticos em toda a UE. Para impedir danos ao ambiente ou à saúde humana causados pela eliminação incontrolada de resíduos, recicle-o de forma responsável para promover a reutilização sustentável dos recursos materiais. Para retornar o dispositivo utilizado, utilize os sistemas de recolha ou contacte o revendedor onde o produto foi adquirido. Eles podem levar este produto para a reciclagem segura ambiental.</p>

Hisense
life reimagined

1638170