

Hisense

USER'S OPERATION MANUAL

DE	Bedienungsanleitung	1
EN	User's manual	12
ES	Manual del usuario	24
FR	Manuel d'utilisation	36
IT	Manuale dell'utente	48
NL	Gebruikershandleiding	60
PT	Manual do utilizador	72

FC186D4AW2
FC325D4AW2
FC189D4AW1
FC325D4AW1
FC403D4AW1

FC127D4AW2
FC264D4AW2
FC130D4AW1
FC267D4AW1
FC-40DD4SHB1

Hisense

USER'S OPERATION MANUAL

EN User's manual

CONTENTS

SAFETY AND WARNING INFORMATION _____	1-4	PARTS NAME AND FUNCTION _____	9
HOW TO USE _____	5	TEMPERATURE ADJUSTMENT AND DISCRIPTION OF APPLIANCE _____	10
DEFROSTING / FIRST USE AND INSTALLATION _____	6	DISPOSAL OF THE APPLIANCE _____	11
IN CASE THE FOLLOWING OCCURS _____	7-8		



This appliance is in accordance with the following EU guidelines:
2006/95/EC and 2004/108/EC and 2009/125/EC and EC.643/2009.



SAFETY AND WARNING INFORMATION

For your proper usage, please thoroughly study these SAFETY PRECAUTIONS before using it.

The purpose of the safety precautions in this manual is to ensure the safe and correct use of the unit and to minimize risks that could cause serious damage and injury to you or other persons.

The safety precautions are divided into WARNINGS and CAUTIONS. (Cases where improper handling of the unit could lead to death or serious injury are listed under the "CAUTION" heading and could also lead to serious results. For safety, adhere strictly to both types of safety precautions.")

WARNING Improper handling of the unit could lead to death or serious injury.

CAUTION Improper handling of the unit could lead to serious results depending on the circumstances

Text highlighted by the exclamation mark contains information that should be strictly adhered to.

After reading the instruction manual, store it at an easily accessible place where the user(s) can easily find it.

WARNING

- All repairs, disassembly and modifications should be performed only by qualified technicians. Attempting to perform these by yourself could result in a fire, malfunction, or injury.
- Never put flammable or volatile substances into the unit for explosion and fire may be caused.
- Use a dedicated wall outlet. Do not use extension cords or convenience receptacles as this could result in electrical shock, overheating or a fire.

- Never splash water directly onto the product or wash with water as short-circuit and electrical leakage may occur.
- Do not damage, modify, excessively bend, strain, twist or bundle up the power cord. Also, placing heavy objects on the power cord or squeezing it in a tight place could damage it and possibly result in electrical shock or fire.
- Never use flammable spray cans or leave flammable substances near the unit. Sparks from electrical switches could result in explosion and fire.

SAFETY FOR CHILDREN AND VULNERABLE PEOPLE

- This appliance can be used by children aged from 8 years and above and persons with reduced physical, sensory or mental capabilities or lack of experience and knowledge if they have been given supervision or instruction concerning use of the appliance in a safe way and understand the hazards involved. Children shall not play with the appliance. Cleaning and user maintenance shall not be made by children without supervision.

- Keep all packaging away from children as there is risk of suffocation.
- If you are discarding the appliance, pull the plug out of the socket, cut the connection cable (as close to the appliance as you can) and remove the door to prevent children from suffering an electric shock or from closing themselves inside it. If this appliance, featuring magnetic door seals, is to replace an older appliance having a spring lock (latch) on the door or lid, be sure to make the spring lock unusable before you discard the old appliance. This will prevent it from

becoming a death trap for a child.

**Caution: Risk of fire!**

The refrigerant isobutene (R600a) is contained within the refrigerant circuit of the appliance, a natural gas with a high level of environmental compatibility, which is nevertheless flammable.

During transportation and installation of the appliance, be certain that none of the components of the refrigerant circuit become damaged.

-avoid open flames and sources of ignition.

-thoroughly ventilate the room in which the appliance is situated.

- It is dangerous to alter the specifications or modify this product in any way. Any damage to the cord may cause a shortcircuit, fire, and/or electric shock.
- The freezer is intended for storage of deep frozen food. Do not use for any other purpose as this could adversely affect items placed in the unit.

- For indoor use only. Using the unit in a location exposed to rain may result in electrical leakage and electrical shock.
- Install the unit in a location where the floor is sturdy enough to support the load of the unit. If the floor is not sturdy enough or installation is incorrectly performed, the unit could tip over so that falling shelves and products could cause personal injury.
- Leave disassembly and disposal of the unit to qualified experts.
- Never place heavy objects or items containing water on the top of the unit. Objects could fall down and cause injury, and spilled water could deteriorate the insulation of electrical components and result in electrical leakage.
- If you find gas leakage, please don't touch the chest freezer, close the gas and open the door for ventilation. Gas leakage may cause explosion, fire and fire injury.

- Away from hot air sources the cooling performance is reduced if the unit is placed near heat sources such as hot plates and stoves and if it is exposed to direct sunlight.
 - Should the unit need temporary storage, make sure the unit is in a location where the potential for personal injury is labeled. Precautions so that the door cannot be completely closed. This will minimize the risk that a child becomes trapped inside the unit.
 - If installation in a damp location is unavoidable, it is necessary to install an electrical leakage circuit breaker. If no electrical leakage circuit breaker is installed, electrical shock could result.
 - Never hang from the door or climb onto the unit. The unit could tip over or fall and that could cause material damage or injury.
 - When disconnecting the power cord plug from the wall outlet, grasp the main body of the plug close to the outlet. Pulling the cord could cause wire breakage, possibly resulting in overheating and fire.
 - Never touch the power cord plug, other electrical components, or operate the switch with wet hands. Electrical shock could result.
 - Disconnect the power cord plug from the wall outlet before moving the unit and make sure that the power cord is not damaged during transportation. A damaged power cord could result in electrical shock and/or fire.
 - Make sure that the unit does not tip over or fall when it is moved. A falling unit could cause serious injury.
 - Never use if the power cord or plug is damaged or if the plug cannot be firmly seated in the receptacle sockets as electrical shock, short-circuit and fire could.
 - Do not store explosive substances such as aerosol cans with a flammable propellant in this appliance.
- Keep ventilation openings, in the appliance enclosure or in the built-in structure, clear of obstruction.



HOW TO USE

This appliance is intended to be used in household and similar applications such as

- staff kitchen areas in shops, offices and other working environments;
- farm houses and by clients in hotels, motels and other residential type environments;
- bed and breakfast type environments;
- catering and similar non-retail applications

BEFORE USE

- Remove shipping package, tape, etc. and leave doors open for a while in order to ventilate the appliance.
- The unit is cleaned before shipment. However, it is recommended to clean the compartment interior once after delivery.
- Please insert power supply plug into the wall outlet, type "grounded single-phase 220-240 V".
- Allow the unit to operate for about 1 hour to cool the compartment before placing items into the appliance.

WAIT 5 MINUTES OR MORE BEFORE RE-STARTING

- Restarting the unit immediately after it has been turned off may cause fuses to blow and activate the circuit-breaker, the compressor may become overloaded, and/or other damage may occur.

EFFICIENT USE

Please follow the following instructions, in order to save energy consumption.

- To prevent cold air escaping from the chest freezer, open and close the door quickly and keep the door opened for as short time period as possible.
- Please install the unit in a well-ventilated location.
- Do not use the unit to store water or food that requires water as a storage medium. Never place fresh seafood containing water directly into the unit.

CHECKS

To ensure the safety, perform the following checks after cleaning the unit:

- Is the power cord plug firmly inserted into a dedicated wall outlet? Confirm that the plug is not abnormally hot.
- Check the power cord for cracks and damage. Should the slightest irregularity be observed, contact the dealer from whom you purchased this unit or our customer service department.

CLEANING AND DEFROSTING

To prevent any electrical shock hazards or injury by the rotating circulation fan, disconnect the power cord plug from the wall outlet before cleaning.

EXTERIOR

Wipe with a soft, dry cloth. If very soiled, wipe with a cloth that has been moistened with detergent. Then wipe with a cloth that has been dipped in clean water.

WARNING:

Do not splash water directly onto the chest freezer and do not wash with water. A short-circuit and/or electrical shock could be caused.

- Clean the cooler regularly to keep it clean at all times.
- Never use polishing powder, soap powder, benzine, oil or hot water as these will damage the painting and plastic components.
- Keep ventilation openings, in the appliance enclosure or in the built-in structure, clear of obstruction.
- Open the door and wipe clean with a dry cloth.

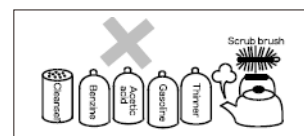

DEFROSTING/FIRST USE AND INSTALLATION

You should defrost the freezer compartment two or three times a year when the ice is about 4 mm thick. To defrost, follow these steps:

- Set the thermostat to “Colder” at least 12 hours before defrosting.
- After this period has elapsed, switch off the freezer compartment by removing the plug from the main power supply.
- Remove all food from the freezer and wrap them in paper and store them in a cold place and leave the door open.
- When the defrosting is finished, the compartment must be cleaned and wiped dry.
- Switch the appliance back on using the thermostat set to “Colder” and, wait at least one hour before replacing the foodstuffs.
- After a few hours the thermostat can be set back to the original position.

WARNING:

Do not use mechanical devices or other artificial means to accelerate the defrosting process, other than those recommended by the manufacturer.

WARNING:

Do not use electrical appliance inside the food storage compartment of the appliances, unless they are of the type recommended by the manufacturer.

Cleaning before use

Before using the appliance for the first time, wash the interior and all internal accessories with lukewarm water and some neutral soap so as to remove the typical smell of a brand new product, then dry thoroughly.

Important! It is necessary to have good ventilation around the freezer to allow for the dissipation of heat, high efficiency, and low power consumption. For this reason, sufficiently cleared space should be available around the freezer. It is advisable for there to be 75mm separating the back of the freezer to the wall and at least 100mm of space on its two sides, a height of over 100mm from its top.

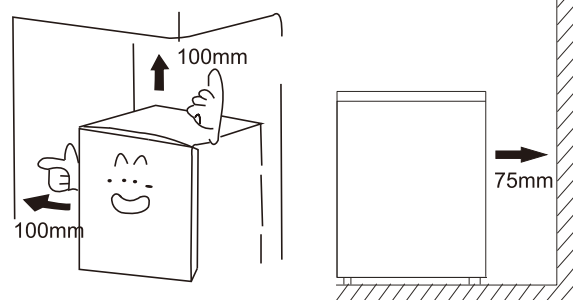

Climate class	Ambient temperature
SN	+10°C to +32°C
N	+16°C to +32°C
ST	+16°C to +38°C
T	+16°C to +43°C

Appliances must not be exposed to rain. Sufficient air must be allowed to circulate in the lower rear section of the appliance, as poor air circulation can affect performance. Built-in appliances should be positioned away from heat sources such as heaters and direct sunlight.

Leveling

The appliance should be level in order to eliminate vibration. To make the appliance level, it should be upright and both adjusters should be in stable contact with the floor. You can also adjust the level by unscrewing the appropriate level adjustment in the front (use your fingers or a suitable spanner).

IN CASE THE FOLLOWING OCCURS



Warning! Before trouble-shooting, disconnect the power supply. Only a qualified electrician or

other person must carry out the trouble-shooting that is not in the manual.

Important!

Repairs to the appliance may only be performed by competent service engineers. Improper repairs can give rise to significant hazards for the user. If your appliance needs repairing, please contact your specialist dealer or your local Customer Service Center.

Problem	Solution
POWER FAILURE	Keep the opening and closing of the door for a minimum time to prevent cold air from escaping.
	Avoid placing new items in the cooler as this will raise the temperature inside the compartment.
	In case of a long power suspension, place dry ice in the freezer
POWER CORD PROBLEMS	If the supply cord is damaged. It must be replaced by a special cord or assembly available from the manufacturer or the service agent.
	The showcase must be positioned so that the plug is accessible to the wall outlet.
WHEN NOT USED FOR A LONG PERIOD	Remove all items from the compartment and disconnect the power cord plug from the wall outlet.
	Clean the compartment interior and wipe away all water.
	To prevent mold formation and foul odors, leave the door open to dry the compartment completely.
TRANSPORTATION	Disconnect the power cord plug from the wall outlet.
	When moving the appliance, make sure that the feet do not damage the power cord.
	Do not let the feet hit against floor steps, thresholds, etc.
TEMPORARY STORAGE	Put piece of wood or other similar item between, the door and main unit to prevent complete closing of the door.
	Be sure not to store the unused chest freezer in a location where children play.
	Should a child enter the compartment and the door is closed, the child may not be able to open the door from the inside.

Please check the following if you encounter problems with the unit. If the problem continues after taking the proper remedial actions, disconnect the power cord plug from the wall outlet. Transfer the items stored in the cooler to a box or other container. Then contact the dealer from whom you purchased this unit, and be ready to provide information as listed in the **"REQUIRED INFORMATION"** below.

To prevent any electrical shock hazards, do not disconnect the power cord plug from the wall outlet with wet hands.

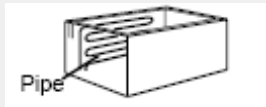
No refrigeration at all	Is the power supply interrupted?
	Is the power cord plug disconnected from the wall outlet?
	Are the shop's power fuses blown and/or the circuit breaker activated?
	Is the temperature control turned to OFF?
Inadequate refrigeration	Is the place of installation ventilated?
	Is the freezer exposed to direct sunlight, placed near a heater or stove?
	Are the lids opened and closed frequently?
	Are items stocked beyond the load line?
	Is the temperature control dial in the direction of Colder. If it is too cold, turn dial in direction of Cold.
	Is a lot of frost forming in the freezer compartment?
Excessive noise	Is the floor underneath the freezer sturdy enough?
	Is the unit shaking and/or rattling?
	Is the rear panel of the unit in contact with a wall, etc.?
	Is there a container or something behind the freezer? The compressor will generate a rather loud sound for a while after operation is started. The noise will cease together with refrigeration.
Condensation on cooler exterior	Condensation may condense on the exterior of the unit and the door during hot and humid days or depending on the place of installation. This occurs when the humidity is high and water particles in the cold surfaces. This is normal. Wipe away condensation with a dry cloth.
The circumference of chest freezer feels hot	Especially in summer or in the period of starting running, the circumference of the chest freezer feels hot because the Chest freezer inside has a pipe for radiating and preventing condensation. The heat does not affect inside goods. <div style="text-align: right;">  </div>

PARTS NAME AND FUNCTION

Model NO: **FC186D4AW2** **FC127D4AW2**
FC325D4AW2 **FC264D4AW2**
FC189D4AW1 **FC130D4AW1**
FC325D4AW1 **FC267D4AW1**
FC403D4AW1 **FC-40DD4SHB1**

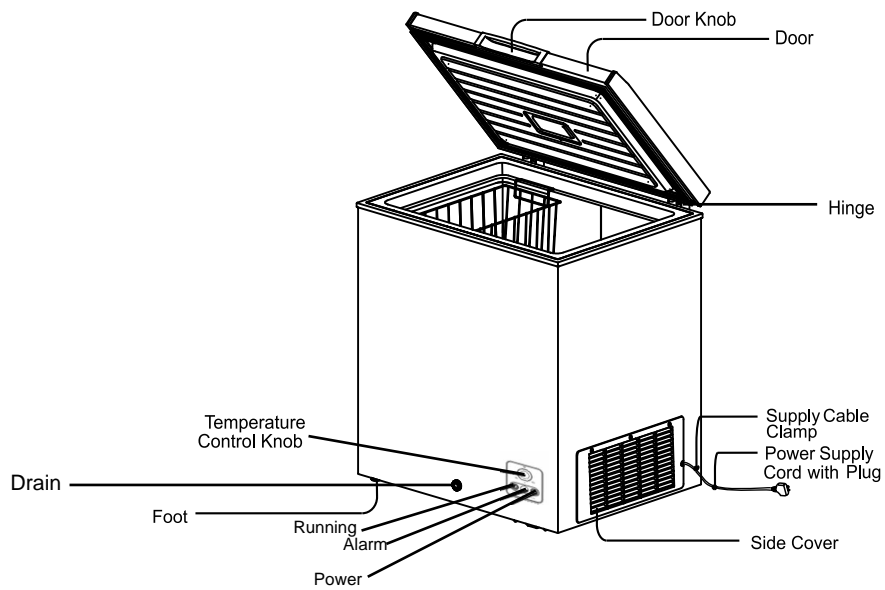

Never touch the interior of the freezer chamber or frozen foods in the compartment with wet hands as this could result in frostbite.

The above image is for reference only; configuration is subject to the actual product.

TEMPERATURE ADJUSTMENT AND DISCRPTION OF APPLIANCE

TEMPERATURE ADJUSTMENT

- To adjust the temperature inside the freezer compartment, adjust the temperature control dial on front-bottom side of the chest freezer. Normally use chest freezer with temperature MID.

If the cooling performance is inadequate, turn the temperature control dial in the direction of **Colder**. If it is too cold, turn the dial in the direction of **Cold**.

- When you need the unit to stop running temporarily, please turn the temperature control dial in the direction of **OFF**.

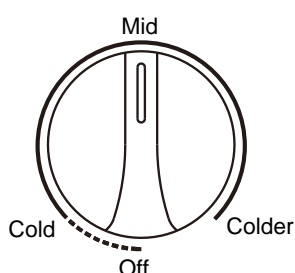

DISCRPTION OF APPLIANCE

Installation Any electrical work that is required to install this appliance **MUST** be carried out by a qualified electrician

Warning: THIS APPLIANCE MUST BE GROUNDED

Before making any electrical connections, ensure the following:

Electrical connection

Electrical safety is only guaranteed when the grounding system of your house is in accordance with the related local regulations.

Do not damage the refrigerant circuit.

Do not bend, stretch or pull the supply cable to avoid electric shock.

Do not use electrical appliances inside the food storage compartments of the appliance, unless they are of the type recommended by the manufacturer.

Ensure the power socket is suitable for the maximum power of the machine (fuses in the power circuit must be 13 amp).

The supply voltage should be the same as that indicated in the technical specifications and the appliance rating plate.

The appliance should be grounded and in compliance with the applicable laws.

When installed, the power socket must be within easy reach.

If the socket outlets in your home are not suitable for the plug supplied with this unit check with a qualified electrician for replacement.

The use of adapters, multiple connectors or extension cables is not recommended.

The appliance must be connected to a 220-240 volt 50Hz AC supply by means of a three-pin socket, suitably grounded and protected by a 13 amp fuse.

Should the fuse need to be replaced, a 13 amp fuse approved to BS1363/A standards must be used.

The plug contains a removable fuse cover that must be refitted when the fuse is replaced. If the fuse cover is lost or damaged, the plug must not be used until a replacement cover has been fitted or the plug is replaced.

A damaged plug should be cut off as close to the plug body as possible, the fuse should be removed and the plug disposed of safely.

Plug replacement (UK & Ireland only)

Should you need to replace the plug, the wires in the power cable are coloured in the following way:

Blue – Neutral 'N'

Brown – Live 'L'

Green & Yellow – Earth 'E'

As the colours of the wires in the power cable may not correspond with the coloured markings identifying the terminals in your plug, and proceed as follows:

The green & yellow wire must be connected to the terminal in the plug that is marked with the letter E or by the earth symbol.

The blue wire must be connected to the terminal that is marked with the letter 'N'.

The brown wire must be connected to the terminal that is marked with the letter 'L'.

If power supply cord is damaged, it must be replaced by the manufacturer or its service agent or a similar qualified person in order to avoid a hazard.

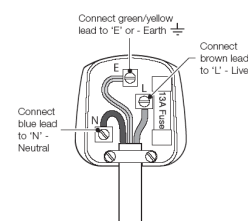

The specifications may change, please refer to the circuit name plate on the back of your chest.

DISPOSAL OF THE APPLIANCE

It is prohibited to dispose of this appliance in domestic household waste.

Packaging materials

Packaging materials with the recycle symbol are recyclable. Dispose of the packaging in a suitable waste collection container to recycle it.

Before disposal of appliance.

1. Disconnect the main plug from the main socket.
2. Cut off the main cable and discard it.

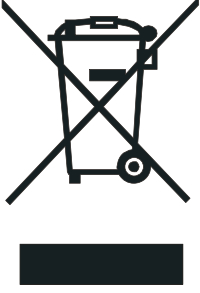
	Correct disposal of this product
	<p>This symbol on the product, or in its packaging, indicates that this product may not be treated as household waste. Instead, it should be taken to the appropriate waste collection point for the recycling of electrical and electronic equipment. By ensuring this product is disposed of correctly, you will help prevent potential negative consequences for the environment and human health, which could otherwise be caused by the inappropriate waste handling of this product. For more detailed information about the recycling of this product, please contact your local council, your household waste disposal service, or the store where you purchased the product.</p>

Hisense

USER'S OPERATION MANUAL

FR Manuel d'utilisation

Table des matières

INFORMATIONS DE SÉCURITÉ ET AVERTISSEMENTS	1-4	NOM DES PIÈCES ET FONCTION	9
UTILISATION	5	RÉGLAGE DES TEMPÉRATURES ET	
DÉGIVRAGE/PREMIÈRE MISE EN ROUTE ET		DESCRIPTION DE L'APPAREIL	10
INSTALLATION	6	MISE AU REBUT DE L'APPAREIL	11
SI L'UN DES CAS SUIVANTS SURVIENT	7-8		



Cet appareil est conforme aux directives européennes
2006/95/EC 2004/108/EC et 2009/125/EX et EC.643/2009



INFORMATIONS DE SÉCURITÉ ET AVERTISSEMENTS

Lisez entièrement ces précautions de sécurité avant d'utiliser l'appareil.

L'objet de ces précautions de sécurité dans ce manuel est de garantir d'utiliser correctement l'appareil et en toute sécurité afin de minimiser les risques qui l'endommager sérieusement et les risques de blessure personnelles ou sur d'autres personnes.

Les précautions de sécurité sont réparties en deux points : AVERTISSEMENTS ET MISES EN GARDE. (Cas où une mauvaise manipulation pourrait provoquer le décès ou une blessure grave indiqués dans la partie « MISE EN GARDE » et pourrait donner lieu à des conséquences graves. Pour votre sécurité, suivez strictement ces deux types de précautions de sécurité.)

ATTENTION une mauvaise manipulation de l'unité pourrait provoquer le décès ou une blessure grave.

MISE EN GARDE Toute mauvaise manipulation de l'unité pourrait donner lieu à des conséquences graves en fonction des circonstances.

Le texte marqué d'un point d'exclamation contient des informations que vous devez strictement suivre.

Après avoir lu ce manuel d'instructions, rangez-le dans un endroit facilement accessible.

AVERTISSEMENT

- Tout(e) réparation, démontage et modification doit être effectué(e) uniquement par des techniciens qualifiés. Toute tentative par vos propres moyens pourrait provoquer un incendie, un dysfonctionnement ou une blessure.
- Ne placez jamais de substances inflammables ou volatiles dans l'unité qui pourraient provoquer une explosion ou un incendie.
- Utilisez une prise murale dédiée à l'appareil seulement. N'utilisez pas de rallonge électrique ni prise électrique de commodité pour éviter tout risque d'électrocution, de surchauffe ou d'incendie.

- N'immergez jamais le produit directement dans l'eau et n'utilisez jamais d'eau pour le nettoyer pour éviter tout court-circuit ou fuite électrique.
- N'endommagez, ne modifiez, ne pliez, ne tournez et n'enroulez pas le cordon électrique. Ne placez aucun objet lourd sur le cordon électrique et ne le placez pas dans un endroit trop étroit qui pourrait l'endommager et provoquer une électrocution ou un incendie.
- N'utilisez jamais d'aérosols inflammables et n'approchez jamais de substances inflammables à proximité de l'unité. Les étincelles émises des interrupteurs électriques pourraient provoquer une explosion ou incendie.

SÉCURITÉ ENFANTS ET PERSONNES VULNÉRABLES

- Ce système peut être utilisé par des enfants âgés de 8 ans et plus et par des personnes à capacités réduites sur le plan physique, sensoriel ou mental, ou n'ayant pas appris à utiliser l'appareil, dans le cadre où ils sont encadrés par une personne informée et ayant conscience des risques impliqués. Les enfants ne doivent pas jouer avec l'appareil. Le nettoyage et l'entretien ne doivent en aucun cas être effectués par des enfants sans surveillance.

- Il existe un risque de suffocation, placez tous les emballages hors de portée des enfants.
- Si vous souhaitez vous débarrasser de l'appareil, débranchez le cordon d'alimentation, rangez bien les câbles et retirez la porte (dans la mesure du possible), afin d'empêcher les enfants de jouer avec cette dernière, ce qui pourrait provoquer une électrocution ou présenter le risque de s'y enfermer. Si l'appareil est doté d'une fermeture magnétique, remplacez-la par un système plus ancien (loquet de sécurité), afin d'être certain que la porte ne pourra pas être ouverte. Ceci permet de mettre les enfants hors de danger.



Attention: Risque d'incendi !

De l'isobutane réfrigérant (R600a) est utilisé dans le circuit réfrigérant du système ; Il s'agit d'un gaz naturel hautement inflammable, et donc dangereux pour l'environnement.

Pendant les phases de transport et d'installation de l'appareil, prenez soin de vérifier qu'aucun composant du circuit réfrigérant n'est endommagé.

- évitez les flammes nues et de sources d'ignition.
- ventilez bien la pièce dans laquelle doit être installé l'appareil.

- Il est dangereux de modifier ce produit. Toute détérioration du cordon d'alimentation peut être provoquer un court-circuit, un incendie et/ou une électrocution.
- Le congélateur a pour fonction de conserver les aliments surgelés.
- A utiliser uniquement en intérieur. L'utilisation de l'unité dans un endroit exposé à la pluie provoquer une perte électrique et une électrocution.

- Installez l'unité dans un endroit où le sol est suffisamment robuste pour supporter l'appareil. Si le sol n'est pas assez solide ou si l'installation n'est pas effectuée correctement, l'unité pourrait tomber entraînant les étagères et les produits et provoquer des blessures corporelles.
- Le démontage et la mise au rebut doivent être effectués par des experts qualifiés.
- Ne placez jamais d'objets lourds ou contenant de l'eau sur l'unité. Ils pourraient tomber et provoquer des blessures et l'eau déversée pourrait endommager l'isolation des composants électriques et provoquer une perte électrique.
- En cas de fuite de gaz, ne touchez pas le coffre du congélateur, fermez le gaz et ouvrez la porte pour aérer. Une fuite de gaz peut provoquer une explosion et des blessures dues au feu.
- A distances des sources d'air chaud la performance de refroidissement est réduite si l'unité est placée à

proximité de sources de chaleur telles que les plaques électriques ou gazinières et si elle est exposée à la lumière directe du soleil.

- Si l'unité doit être temporairement stockée, assurez-vous de l'endroit de stockage pour éviter les blessures corporelles potentielles de mises en garde afin que la porte ne soit pas complètement fermée. Ceci afin de minimiser le risque pour un enfant de rester bloqué à l'intérieur.
- Si l'installation dans un endroit humide est inévitable, il est nécessaire d'installer un coupe-circuit, sinon il y a risque d'électrocution.
- Ne vous accrochez jamais à la porte et ne montez pas dessus. L'unité pourrait basculer et provoquer en tombant des dommages matériels et blessures.
- Pour débrancher le cordon électrique de la prise murale retirez la prise en la tirant au plus proche de la prise murale. En tirant le cordon les fils pourraient se casser et provoquer une surchauffe et prendre feu.
- Ne touchez jamais la prise du cordon électrique ni les composants électriques et ne touchez pas l'interrupteur les mains mouillées risque d'électrocution.

- Débranchez le prise du cordon électrique de la prise murale avant de déplacer l'appareil et assurez-vous que le cordon électrique n'est pas endommagé durant le transport. Un cordon électrique endommagé pourrait provoquer une électrocution/un incendie.
- Assurez-vous de ne pas faire basculer ou tomber l'appareil en le déplaçant. Risque de blessure grave.
- N'utilisez jamais un cordon électrique ou une prise endommagée ou une prise qui ne peut pas être correctement insérée dans la prise électrique risque d'électrocution, de court-circuit ou d'incendie.
- ATTENTION — Ne rangez jamais de substances inflammable tels que des aérosols à l'intérieur de cet appareil, car elles pourraient s'y déverser.
- ATTENTION — Maintenez les ventilations biens ouvertes, et vérifiez bien que l'air peut circuler par les ouvertures, surtout si l'appareil est encastré dans le mur.



UTILISATION

Cet appareil est conçu pour fonctionner dans un domestique et dans les environnements de type suivant

- locaux de cuisine et équipements vendus dans le foyer commerce, environnements de travail et bureaux ;
- structures de type Bed and Breakfast
- bâtiments de ferme et hôtels, motels et autres organismes accueillant des clients ;
- cuisine industrielle et autres applications non destinées à la vente

AVANT L'UTILISATION

- Retirez l'emballage, le ruban adhésif et laissez les portes ouvertes pendant un moment pour aérer l'appareil.
- L'unité a été lavée avant l'expédition, toutefois il est recommandé de laver le compartiment intérieur à la livraison.
- Insérez la prise d'alimentation dans la prise murale de type « prise de terre monophasée 220-240 V ».
- Laissez l'unité fonctionner 1 heure environ pour refroidir le compartiment avant de placer les aliments à l'intérieur.

PATIENTEZ AU MOINS 5 MINUTES AVANT LA REMISE EN ROUTE

- Le redémarrage de l'appareil immédiatement après l'avoir éteint peut provoquer le grillage des fusibles et l'activation du coupe-circuit, le compresseur peut être en surcharge et/ou tout autre dommage.

UTILISATION EFFICACE

Suivez les instructions suivantes pour économiser la consommation d'énergie.

- Pour éviter la perte d'air froid du congélateur armoire ouvrez et refermez la porte rapidement et laissez la porte ouverte le moins longtemps possible.
- Installez l'appareil dans un endroit bien aéré.

- N'utilisez pas l'unité pour conserver de l'eau ou des aliments qui nécessitent de l'eau comme moyen de conservation. Ne placez jamais de fruits de mer contenant de l'eau directement dans l'appareil.

VÉRIFICATIONS

Pour assurer la sécurité, effectuez les vérifications suivantes après avoir nettoyé l'unité :

- Le cordon électrique est-il fermement inséré dans la prise murale dédiée ? Vérifiez que la prise n'est pas anormalement chaude.
- Vérifiez l'état du cordon électrique, sans coupure et en bon état. Si la moindre irrégularité est observée, contactez votre revendeur ou notre département du service clients.

NETTOYAGE ET DÉGIVRAGE

Pour éviter tout risque d'électrocution ou de blessure par la rotation du ventilateur de circulation, débranchez la prise du cordon électrique de la prise murale avant le nettoyage.

EXTÉRIEUR

Nettoyez avec un chiffon doux et sec. S'ils sont très sales, nettoyez avec un chiffon humidifié avec un détergent. Essayez ensuite avec un chiffon trempé dans de l'eau claire.

AVERTISSEMENT :

Ne versez pas d'eau directement dans le congélateur armoire et ne le nettoyez pas avec de l'eau. Risque de court-circuit et/ou d'électrocution.

- Nettoyez le congélateur armoire régulièrement qui doit être toujours tenu propre.
- N'utilisez jamais de poudre à cirer, poudre à savon ou benzine, d'huile ou d'eau chaude qui pourraient endommager la peinture et les composants en plastique.
- Ouvrez la porte et nettoyez-la avec un chiffon sec.

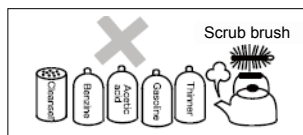

DÉGIVRAGE/PREMIERE MISE EN ROUTE ET INSTALLATION

Le congélateur doit être dégivré deux ou trois fois par an lorsque l'épaisseur de la glace atteint environ 4 cm. Pour dégivrer, suivez ces étapes :

- Mettez le thermostat sur « Colder » 12 heures au moins avant le dégivrage.
- Après cette période, éteignez le compartiment congélateur en retirant la prise de l'alimentation électrique principale.
- Une fois le dégivrage terminé, le compartiment doit être nettoyé et séché.
- Rebranchez l'appareil en mettant le thermostat sur « Colder » et patientez une heure au moins avant de replacer les aliments.
- Après quelques heures, le thermostat peut être remplacé dans sa position d'origine.

AVERTISSEMENT :

N'utilisez aucun appareil mécanique ou autres moyens artificiels pour accélérer le processus de dégivrage autres que ceux recommandés par le fabricant.

AVERTISSEMENT :

N'utilisez aucun appareil électrique à l'intérieur du compartiment de conservation des aliments de l'appareil sauf s'ils sont de type recommandés par le fabricant.

Nettoyage avant l'usage

Avant d'utiliser l'appareil pour la première fois, nettoyez l'intérieur ainsi que tous les accessoires intérieurs, au moyen d'eau tiède savonneuse afin de supprimer l'odeur typique des produits neufs, puis séchez entièrement.

Important ! Une bonne aération autour du réfrigérateur est nécessaire pour dissiper la chaleur, pour permettre une grande efficacité et une consommation électrique faible. Pour cette raison, laissez un espace suffisant autour du réfrigérateur. 7,5 cm sont conseillés entre le mur et l'arrière du réfrigérateur, 10 cm au moins sur les deux côtés, et 10 mm en hauteur depuis le haut de l'unité.

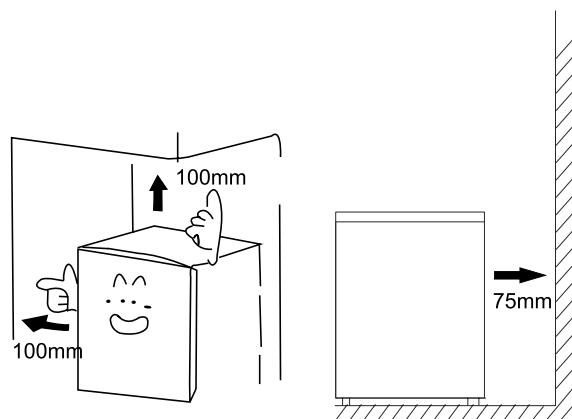

Type de climat	Catégories de températures
SN	+10°C à +32°C
N	+16°C à +32°C
ST	+16°C à +38°C
T	+16°C à +43°C

Ne jamais exposer l'appareil à la pluie. Un espace suffisant doit être laissé à l'arrière de l'appareil, afin de faciliter la circulation de l'air. Un manque de ventilation peut détériorer le fonctionnement de l'appareil. L'appareil doit être placé à distance des sources de chaleur ou des rayons directs du soleil.

Mise à niveau

Pour éliminer les vibrations, cet appareil doit être à niveau. Pour cela, il doit être installé bien droit et les deux pieds de mise à niveau doivent être fermement en contact avec le sol. Vous pouvez également le mettre à niveau manuellement au moyen d'une cale à l'avant ou à l'arrière (si le sol est incliné).

SI L'UN DES CAS SUIVANTS SURVIENT

Avertissement ! Avant de rechercher la panne, débranchez l'alimentation électrique. Seul un technicien qualifié ou personne compétente peut effectuer la recherche d'une panne qui n'est pas référencé dans le manuel.

Important !

Les réparations sur l'appareil ne peuvent être effectuées que par des ingénieurs de maintenances compétents. Toute mauvaise réparation peut présenter des risques pour l'utilisateur. En cas de besoin de réparation, contactez votre revendeur spécialiste ou votre centre de service clients local.

Problème	Solution
COUPURE DE COURANT	Ouvrez et fermez la porte le plus rapidement possible pour éviter que l'air froid ne s'échappe
	Eviter de placer des nouveaux aliments dans le réfrigérateur. Ce qui élève la température à l'intérieur du compartiment.
	En cas de coupure électrique prolongée, placez de la glace sèche dans le compartiment congélateur.
PROBLEMES DE CORDON ELECTRIQUE	Si le cordon d'alimentation électrique est endommagé, il doit être remplacé par un cordon spécial ou montage du fabricant ou de votre agent de maintenance.
	La pièce doit être positionnée de manière à ce que la prise soit accessible a la prise murale.
LORSQUE L'APPAREIL N'EST PAS UTILISÉ DURANT UNE LONGUE PÉRIODE	Retirez tous les produits du compartiment et débranchez le cordon électrique de la prise murale
	Nettoyez le compartiment intérieur et séchez l'eau qui s'y trouverait.
	Pour éviter la formation de moisissures, laissez la porte ouverte pour assécher entièrement le compartiment.
TRANSPORT	Débranchez le cordon électrique de la prise murale.
	Lors du déplacement de l'appareil, assurez-vous que les pieds n'endommagent pas le cordon électrique.
	Ne cognez pas les pieds contre les marches au sol, barres de seuils etc.
STOCKAGE TEMPORAIRE	Placez un morceau de bois ou pièce similaire entre la porte et l'unité pour éviter qu'elle ne se ferme complètement.
	Assurez-vous de stocker le réfrigérateur dans un endroit sur la ou les enfants ne jouent pas.
	Si un enfant s'enferme dans le congélateur armoire, il se peut qu'il ne puisse ouvrir la porte de l'intérieur.

Vérifiez ce qui suit en cas de problèmes. Si le problème persiste après avoir pris les bonnes mesures, débranchez le cordon électrique de la prise murale.

Videz le contenu du réfrigérateur dans un carton au autre réfrigérateur. Contactez ensuite votre revendeur et donnez-lui les « **INFORMATIONS NECESSAIRES** » indiquées ci-dessous.

Pour éviter tout risque d'électrocution, ne débranchez pas le cordon électrique de la prise murale les mains mouillées.

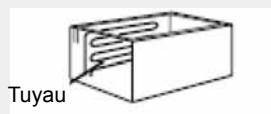
Pas de réfrigération	Le courant est-il coupé ?
	Le cordon électrique est-il débranché de la prise murale ?
	Les fusibles ont-ils grillé et/ou le coupe-circuit a-t-il été déclenché ?
	Le thermostat est-il désactivé (sur OFF) ?
Mauvaise réfrigération	Le lieu d'installation est-il bien aéré ?
	Le congélateur est-il exposé à la lumière directe du soleil ? placé près d'un chauffage ou d'une cuisinière ?
	Les portes sont-elles ouvertes et fermées fréquemment ?
	Les aliments sont-ils stockés au-delà la ligne de charge ?
	Le cadran du thermostat est-il dans la direction MAX. Si la température est trop basse, tournez-le vers MIN.
Y-a-t-il une formation de givre important dans le compartiment congélateur ?	
Bruit excessif	Le sol sous le congélateur est-il suffisamment stable?
	L'unité vibre et/ou tremble?
	Le panneau arrière de l'unité touche-t-il le mur, etc. ?
	y-a-t-il un conteneur ou autre derrière le congélateur ?
	Le compresseur génère un bruit plutôt important pendant un moment au démarrage. Le bruit cesse avec la réfrigération.
Condensation sur l'extérieur du réfrigérateur	Il peut y avoir condensation sur l'extérieur de l'unité et chaleur et humidité sur les portes en fonction du lieu de l'installation. Cela survient lorsque l'humidité est élevée et que l'eau se condense alors sur les surfaces froides. Ceci est normal. Séchez l'eau condensée avec un chiffon sec.
Le tour du congélateur bahut est chaud.	<p>Surtout en été ou au démarrage, le tour du congélateur bahut est chaud car l'intérieur du congélateur est équipé d'un tuyau qui sert à irradier et à éviter la condensation</p>  <p>Tuyau</p>

NOM DES PIECES ET FONCTION

Modell NR: FC186D4AW2
FC325D4AW2
FC189D4AW1
FC325D4AW1
FC403D4AW1

FC127D4AW2
FC264D4AW2
FC130D4AW1
FC267D4AW1
FC-40DD4SHB1

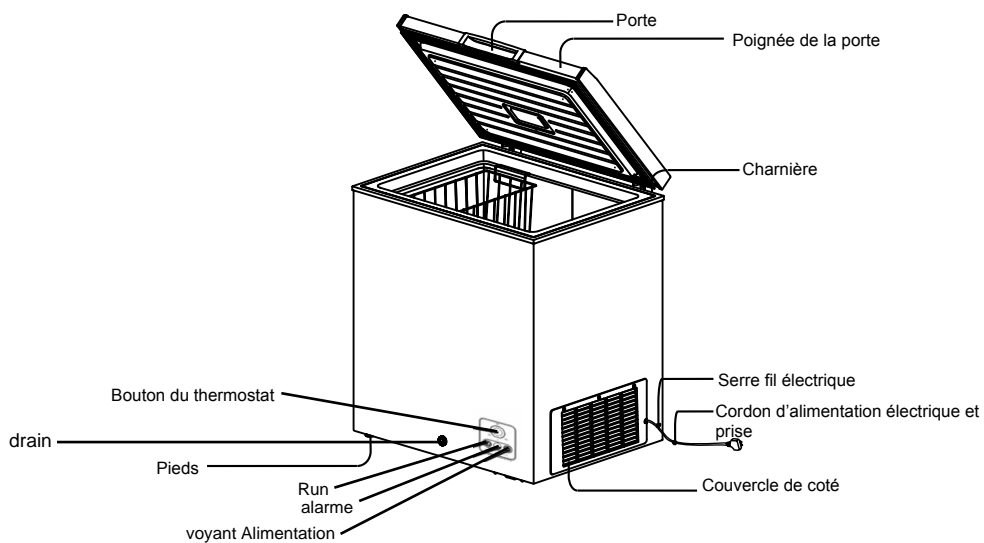

REGLAGE DE TEMPÉRATURE ET DESCRIPTION DE L'APPAREIL

REGLAGE DE LA TEMPÉRATURE

- Pour ajuster la température à l'intérieur du compartiment congélation, ajustez le cadran du thermostat sur la base avant du congélateur bahut. Il est généralement conseillé de le placer sur MID .

Si la réfrigération n'est pas adaptée, tournez le cadran du thermostat vers Colder. Si la température est trop basse, placez-le sur Cold.

- Si l'unité doit être mise temporairement à l'arrêt, placez le cadran du thermostat sur OFF .

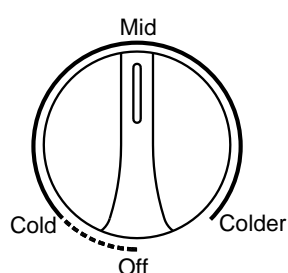

DESCRIPTION DE L'APPAREIL

Installation : Tous travaux électriques requis pour installer l'appareil DOIVENT être effectués par un électricien qualifié.

Avertissement : L'APPAREIL DOIT ETRE MIS A LA TERRE

Avant tout branchement électrique, assurez-vous de ce qui suit :

La sécurité électrique est uniquement garantie lorsque le système a la terre de votre domicile est conforme aux réglementations locales.

N'endommagez pas le circuit réfrigérant.

Ne pliez pas, ne tirez pas le câble électrique pour éviter les risques d'électrocution.

N'utilisez aucun appareil électrique à l'intérieur des compartiments de conservation des aliments sauf s'ils sont de type recommandés par le fabricant.

Assurez-vous d'utiliser la bonne puissance électrique pour l'unité (les fusibles doivent être de 13 ampères).

La tension d'alimentation doit être identique à celle indiquée dans les caractéristiques techniques sur la plaque de l'unité. L'appareil doit être mis à la terre conformément aux lois en vigueur.

Une fois installé, la prise d'alimentation doit être facilement accessible.

Si les prises électriques chez vous ne sont pas adaptées à la prise fournie avec l'unité, faites appel à un électricien qualifié pour les remplacer.

L'utilisation d'adaptateurs, multiprises ou rallonges électriques n'est pas recommandée.

L'appareil doit être branché à une alimentation électrique 220-240V 50 Hz au moyen d'une prise 3 broches correctement mise à la terre et protégée par un fusible de 13 ampères. Si le fusible doit être remplacé, un fusible 13 ampères approuvé aux normes BS1363/A doit être utilisé.

La prise contenant un fusible amovible doit être réinstallée lors du remplacement du fusible. Si le cache fusible est égaré ou endommagé, la prise ne doit pas être utilisée avant d'avoir remplacé le couvercle ou remplacé la prise. Une prise endommagée doit être coupée le plus près possible du corps de la prise, le fusible doit être retiré et la prise doit être jetée avec précaution.

Remplacement de la prise (RU et Irlande seulement)

En cas de besoin de remplacement de la prise, les fils du câble électrique sont de couleurs suivantes :

Bleu – Neutre « N »

Marron – Phase « L »

Vert et jaune – Terre « E »

Les couleurs des fils du câble électriques pouvant différer des couleurs des bornes de votre prise, veuillez procéder comme suit :

Le fil vert et jaune doit être connecté à la borne de votre prise marquée de la lettre E ou du symbole terre.

Le fil bleu doit être connecté à la borne marquée « N ».

Le fil marron doit être connecté à la borne marquée « L ».

Si le cordon d'alimentation électrique est endommagé, il doit être remplacé par le fabricant ou son agent de maintenance ou personne similaire qualifiée afin d'éviter tout risque ou danger

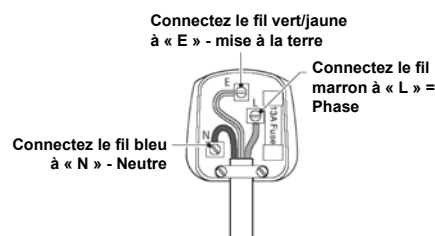

Les spécifications peuvent changer, référez-vous à la plaque du nom de circuit au dos de votre appareil.

Mise au rebut de l'appareil

Il est strictement interdit de se débarrasser cet appareil électroménager avec les déchets domestiques.

Le matériel d'emballage

L'emballage contenant le symbole recyclable, sont recyclables un symbole permettant le recyclage de celui-ci. Veuillez déposer son emballage dans les conteneur de produits recyclables.

Avant de mettre l'appareil au rebut

1. Débranchez le câble de sa source principale
2. Débranchez le câble principal et jeter-le

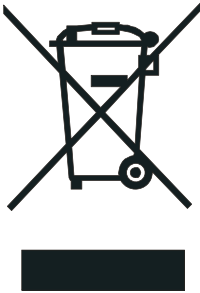
	La bonne façon de vous débarrasser de l'appareil
	<p>Le symbole inscrit sur le produit indique que ce dernier ne doit pas être jeté comme n'importe quel autre déchet ménager. Au contraire, il devra être rapporté dans un centre de collecte et de récupération d'équipements électriques et électroniques. En vous assurant de vous en débarrasser en respectant l'environnement, vous qu'une mauvaise mise au rebut les conséquences sur l'environnement et sur la santé publique qu'une mauvaise mise au rebut de l'appareil pourrait occasionner. Pour de plus amples informations sur le recyclage de ce produit, Veuillez contacter votre centre de recyclage local pour vous en débarrasser. Si non, veuillez contacter votre conseil local, votre service de mise au rebut des appareils ménagers ou bien le magasin où vous l'avez acheté.</p>

Hisense