

BENUTZERHANDBUCH

Deutsch

USER'S OPERATION MANUAL

English

MANUAL DE INSTRUCCIONES

Español

LIVRET D'INSTRUCTIONS UTILISATEUR

Français

ISTRUZIONI PER L'USO

Italiano

GEBRUIKSAANWIJZING

Nederlands

MANUAL DE OPERAÇÃO DO UTILIZADOR

Português

**Hisense**

# Hisense

life reimagined

## **BEDIENUNGSANLEITUNG**

Bevor Sie dieses Gerät bedienen, lesen Sie bitte dieses Handbuch sorgfältig durch und bewahren Sie es zum späteren Nachschlagen auf

Deutsch

## Inhalt

Informationen zur Sicherheit und Warnhinweise.....	2	Reinigung und Pflege.....	13
Aufbau Ihres neuen Gerätes.....	7	Hilfreiche Hinweise und Tipps.....	15
Beschreibung des Geräts.....	9	Fehlerbehebung.....	16
Bedienfeld.....	10	Entsorgung des Gerätes.....	20
Ihr Gerät verwenden.....	12		



## Informationen zur Sicherheit und Warnhinweise

Zu Ihrer eigenen Sicherheit und ordnungsgemäßen Verwendung lesen Sie bitte vor Installation und erstmaligem Gebrauch des Geräts das Benutzerhandbuch sorgfältig durch, einschließlich der Hinweise und Warnungen. Zur Vermeidung von unnötigen Fehlern und Unfällen ist es erforderlich, dass alle Personen, die das Gerät verwenden, hinreichend vertraut sind mit dessen Betrieb und seinen Sicherheitsmerkmalen. Bewahren Sie diese Anleitungen sorgfältig auf und stellen Sie sicher, dass diese beim Gerät verbleiben, wenn dieses verstellt oder verkauft wird, damit jeder, der das Gerät im Laufe seiner Lebenszeit verwendet, ausreichend über dessen korrekte Inbetriebnahme und Sicherheit informiert ist.

Zum Schutz des Lebens und Eigentums beachten Sie bitte die Vorsichtsmaßnahmen in dieser Bedienungsanleitung, denn der Hersteller ist nicht für Schäden verantwortlich, die aufgrund von Missachtungen entstehen.

### Sicherheit für Kinder und Menschen mit Gebrechen

#### ● Nach EN-Norm

Dieses Gerät kann von Kindern von 8 Jahren und älter sowie Personen mit eingeschränkten körperlichen, sensorischen bzw. geistigen Fähigkeiten oder mangelnder Erfahrung und Wissen verwendet werden, wenn sie eine Beaufsichtigung bzw. Anweisung für die Nutzung der Maschine auf sichere Weise erfahren und die Risiken gekannt haben. Die Kinder dürfen nicht mit dem Gerät spielen. Die Reinigung und Wartung dürfen nicht von Kindern ohne Aufsicht durchgeführt werden.

#### ● Nach IEC-Norm

Dieses Gerät ist nicht für die Verwendung von Personen (auch Kinder) geeignet, die körperlich, sensorisch oder geistig behindert sind oder keine nötige Erfahrung oder ausreichend Kenntnis von dem Produkt haben, außer sie von einer Person, die für ihre Sicherheit verantwortlich ist, Anweisungen für den Gebrauch des Geräts erhalten haben oder von dieser beaufsichtigt werden.

- Kinder sollten beaufsichtigt werden, um sicherzustellen, dass sie nicht mit dem Gerät spielen.
- Halten Sie alle Verpackungsteile von Kinder fern, weil es die Gefahr des Erstickens besteht.
- Ziehen Sie den Stecker aus der Buchse, wenn Sie das Gerät entsorgen, schneiden Sie das Verbindungskabel (so nah am Gerät wie möglich) ab und entfernen Sie die Tür, um zu vermeiden, dass spielende Kinder Stromschläge erhalten, wenn sie sich darin einschließen.
- Wenn Sie das Gerät, mit Magnettürverschluss, gegen eine älteres Gerät mit Schnappschloss an der Tür oder dem Deckel austauschen, achten Sie

bitte darauf, das Schnappschloss unbrauchbar zu machen, bevor sie es entsorgen. Dadurch wird die Gefahr vermieden, dass für Kinder daraus eine Todesfalle wird.

## Allgemeine Sicherheitsvorschriften



- **WARNUNG** — Dieses Gerät ist für den Haushalt und ähnliche Anwendungen wie
  - mitarbeiter-küchenbereiche in läden, büros und anderen arbeitsumgebungen.
  - bauernhäuser und hotels, motels und anderen wohnräumen;
  - bett- und frühstück-typ umgebungen
  - gastronomie und ähnliche non-retail-anwendungen
- **WARNUNG** — Bewahren Sie keine explosiven Stoffe wie Spraydosen mit brennbaren Treibmittel in diesem Gerät.
- **WARNUNG** — Wenn das Netzkabel beschädigt ist, muss es durch den Hersteller, seinen Kundendienst oder eine ähnlich qualifizierte Person ersetzt werden, um eine Gefahr zu vermeiden.
- **WARNUNG** — Halten Sie die Belüftungsöffnungen, die Geräteverkleidung oder die integrierte Struktur von Behinderungen frei.
- **WARNUNG** — Verwenden Sie keine mechanischen Vorrichtungen oder anderen Mittel, um den Entfrostsprozess zu beschleunigen, außer wenn die vom Hersteller empfohlen sind.
- **WARNUNG** — Beschädigen Sie den Kältemittelkreislauf nicht.
- **WARNUNG** — Verwenden Sie keine elektrischen Geräte innerhalb des Lebensmittelablagefachs des Gerätes, außer wenn sie die vom Hersteller empfohlenen Typen sind.
- **WARNUNG** — Das Kältemittel und Isoliertreibgas sind brennbar. Bei der Entsorgung des Geräts handeln Sie es nur bei einem zugelassenen Entsorgungszentrum. Nicht Flamme aussetzen.
- **WARNUNG** — Stellen Sie bei der Positionierung des Geräts sicher, dass das Netzkabel nicht eingeklemmt oder beschädigt ist.
- **WARNUNG** — Stellen Sie die Mehrfachkupplungssteckdose oder portable Stromversorgung nicht an der Geräterückseite auf.

## Austauschen der Beleuchtungslampen

- **WARNUNG** — Die Beleuchtungslampen dürfen nicht vom Benutzer ausgetauscht werden! Wenn die Beleuchtungslampen beschädigt sind, wenden Sie sich an den Kundendienst. Dieser Warnhinweis gilt nur für die Kühlschränke, die Beleuchtungslampen.

## Kältemittel

Das Kältemittel Isobuten (R600a) ist innerhalb des Kältemittelkreislaufs des Gerätes enthalten, und ein Naturgas mit einer besonders hohen Umweltverträglichkeit ist jedoch brennbar. Während des Transports und der Installation des Gerätes sollen Sie sicherstellen, dass keine der Komponenten des Kältemittelkreislaufs beschädigt ist. Das Kältemittel (R600a) ist brennbar.

**WARNUNG** — Die Kühlschränke enthalten Kältemittel und Gase in der Isolierung. Die Kältemittel und Gase müssen fachgerecht entsorgt werden, da sie zu Augenverletzungen oder Entzündung führen können. Stellen Sie sicher, dass der Schlauch des Kühlkreislaufs vor der ordnungsgemäßen Entsorgung nicht beschädigt ist.

Es ist gefährlich für alle Personen, außer autorisierten Service-Dienstleistern, Wartungen an diesem Haushaltsgerät vorzunehmen. In Queensland Muss die autorisierte Serviceperson im Besitz einer Gaswerkautorisierung für Kohlenwasserstoff-Kältemittel sein, um Wartungs- oder Reparaturarbeiten durchzuführen, die das Entfernen von Abdeckungen erfordern.



### **WARNUNG: brandgefahr**

Wenn der Kältemittelkreislauf beschädigt würde:

- Vermeiden Sie offene Flammen und Zündquellen.
- Lüften Sie den Raum sorgfältig, in dem das Gerät steht.

Es ist gefährlich, diese Spezifikationen zu ändern oder das Produkt in irgendeiner Art und Weise zu verändern.

Jegliche Beschädigung des Kabels kann zu einem Kurzschluss, Brand und/oder Stromschlag führen.



### **Elektrische Sicherheit**

1. Das Stromkabel darf nicht verlängert werden.
2. Vergewissern Sie sich, dass der Stromstecker nicht eingequetscht oder beschädigt wird. Ein gequetschter oder beschädigter Stromstecker könnte Kurzschluss, Stromschlag oder Überhitzung und sogar einen Brand verursachen.
3. Achten Sie darauf, dass Sie an den Gerätenetzstecker gelangen.
4. Ziehen Sie nicht am Kabel.
5. Stecken Sie den Stromstecker nicht ein, wenn die Stromsteckerbuchse locker ist. Es besteht Brand- oder Stromschlaggefahr.
6. Das Gerät darf ohne Deckel auf der Innenbeleuchtung nicht betrieben werden.
7. Der Kühlschrank eignet sich nur für Einphasenwechselstrom mit 220~240V/50Hz. Wenn die Spannungsschwankung im Benutzerbezirk so groß ist, dass die Spannung den oben genannten Bereich überschreitet, verwenden Sie aus Sicherheitsgründen unbedingt A.C. Automatischer Spannungsregler von mehr als 350W zum Kühlschrank. Der Kühlschrank muss an eine spezielle Steckdose statt einer gemeinsamen mit anderen elektrischen Geräten angeschlossen werden. Sein Stecker muss für eine Steckdose mit Erdung geeignet sein.

### **Tägliche Nutzung**

- Lagern Sie keine entzündlichen Gase oder Flüssigkeiten im Gerät; es besteht Explosionsgefahr.
- Betreiben Sie keine anderen elektrogeräte innerhalb des Kühlschranks (zum Beispiel elektrische Eismaschinen, Mischungen usw.).
- Ziehen Sie, wenn Sie das Gerät ausstecken, immer am Stecker, nicht am Kabel.
- Stellen Sie keine heißen Gegenstände in die Nähe der Plastikteile des Geräts.

- Stellen Sie keine Lebensmittel direkt an die Luftaustrittsöffnung an der Rückwand.
- Vorverpackte Tiefkühlkost gemäß den Anweisungen des Tiefkühlkostherstellers lagern.
- Die Empfehlungen des Geräteherstellers zur Lagerung sollten strikt befolgt werden. Siehe entsprechende Anweisungen zum Einfrieren.
- Stellen Sie keine Getränke mit Kohlensäure in das Gefrierfach, denn sie üben Druck auf den Behälter aus, können ihn zum Explodieren bringen und so das Gerät beschädigen.
- Gefrorenes Essen können Frostverbrennungen verursachen, wenn sie direkt nach der Entnahme aus dem Gefrierfach konsumiert werden.
- Stellen Sie das Gerät nicht direkt in die Sonne.
- Halten Sie Kerzen, Lampen und andere Gegenstände mit offenen Flammen fern von dem Gerät, so dass das Gerät nicht in Brand gesetzt ist.
- Das Gerät ist für die Aufbewahrung von Lebensmitteln und / oder Getränke im normalen Haushalt, wie in dieser Gebrauchsanleitung beschrieben, bestimmt. Sie sollten beim Bewegen vorsichtig sein, da das Gerät schwer ist.
- Entfernen Sie nicht die Gegenstände aus dem Gefrierfach und berühren Sie nicht sie, wenn Ihre Hände feucht / nass sind, da dies Hautabschürfungen oder Frost / Gefrierbrand verursachen könnte.
- Verwenden Sie niemals die Basis, Schubladen und Türen usw. zum Stehen oder als Träger.
- Gefrorene Lebensmittel dürfen nicht erneut eingefroren werden, wenn sie einmal abgetaut wurden.
- Nicht essen Eis am Stiel oder Eiswürfel direkt nach der Entnahme aus dem Gefrierfach, da dies zu Gefrierbrand in Mund und Lippen führen könnte.
- Überbelasten Sie die Türabsteller nicht oder legen nicht zu viele Nahrungsmittel im Gemüsefach, um Herunterfallen der Gegenstände zu vermeiden. Dies könnte zu Verletzungen oder Schäden am Gerät führen.
- Dieses Kühlgerät ist nicht für die Verwendung als Einbaugerät vorgesehen.
- Die Kinder im Alter von 3 bis 8 Jahren dürfen Kühlgeräte be- und entladen.

## **vorsicht!**

### **Pflege und Reinigung**

- Schalten Sie das Gerät vor der Wartung ab und ziehen Sie das Stromkabel aus der Buchse.
- Reinigen Sie das Gerät nicht mit Hilfe von Metallobjekten, Dampfreinigern, ätherischen Ölen, organischen Lösungsmitteln oder Scheuermitteln.
- Verwenden Sie einen Kunststoffschaber anstelle von scharfen Gegenständen, um Frost vom Gerät zu entfernen.

### **● Installation Wichtig!**

- Befolgen Sie für die elektrische Verbindung sorgfältig die Anweisungen in den einzelnen Absätzen. Packen Sie das Gerät aus und prüfen Sie, ob es beschädigt ist.
- Ist es beschädigt, schließen Sie das Gerät nicht an den Strom an. Sondern

setzen Sie sich umgehend mit dem Händler, bei dem Sie das Gerät gekauft haben, in Verbindung. Heben Sie in diesem Fall bitte alle Verpackungsmaterialien auf.

- Es ist ratsam, zumindest vier Stunden zu warten, bevor das Gerät eingeschaltet wird, damit das Öl in den Kompressor zurück fließen kann.
- Um das Gerät herum, sollte ausreichend Luftzirkulation vorhanden sein; ansonsten kann es Überhitzen. Befolgen Sie alle für die Installation relevanten Anweisungen, um eine ausreichende Ventilation zu gewährleisten.
- Wenn möglich, sollte die Rückseite des Geräts an eine Wand zeigen, um den Kontakt zu warmen Teilen (Kompressor) zu vermeiden. Befolgen Sie die für die Installation relevanten Anweisungen, um Brandrisiken zu verhindern.
- Das Gerät darf nicht in der Nähe von Heizungen oder Kochstellen stehen.
- Vergewissern Sie sich, dass der Stromstecker nach der Geräteaufstellung zugänglich ist.

### **Wartung**

- Alle elektrischen Arbeiten im Rahmen der Wartung sollten von einem qualifizierten Elektriker oder einer kompetenten Person durchgeführt werden.
- Das Produkt muss von einem zugelassenen Service-Zentrum gewartet werden; außerdem dürfen nur Original-Ersatzteile verwendet werden.
  - 1) Wenn das Gerät Frost-Free ist.
  - 2) Wenn das Gerät das Gefrierfach enthält.

## Aufbau Ihres neuen Gerätes

Bevor Sie das Gerät zum ersten Mal in Betrieb nehmen, sollten Sie die folgenden Tipps lesen.

### Warnung!

Dieser Gefrierschrank muss zur ordnungsgemäßen Installation auf eine ebene Fläche aus hartem Material aufgestellt werden, welche die gleiche Höhe hat wie der umgebende Bodenbelag. Diese Oberfläche sollte eine ausreichend robuste Standfläche für einen komplett bestückten Gefrierschrank bieten. Die Rollen, die nicht Lenkrollen sind, sollten nur für Vorwärts- oder Rückwärtsbewegung verwendet werden. Ein seitliches Verschieben des Gefrierschranks könnte Ihren Fußboden und die Rollen beschädigen.

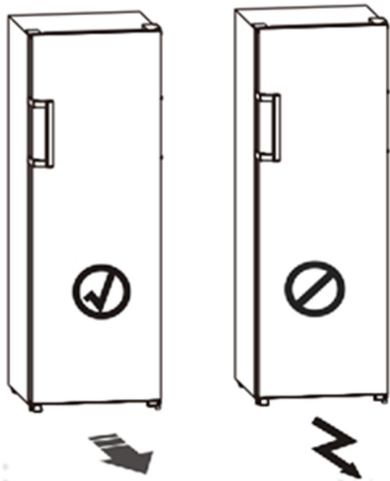

### Belüftung des Gerätes



Um die Leistungsfähigkeit des Kühlsystems zu steigern und Energie zu sparen, ist es notwendig, eine gute Belüftung zur Wärmeverteilung um das Gerät herum zu bewahren. Aus diesem Grund sollte um den Gefrierschrank herum genügend Freiraum vorhanden sein.

**Empfehlung:** Lassen Sie einen Abstand von mindestens 50-75mm von der Geräterückseite bis zur Wand, mindestens 100mm von der Geräteoberseite und mindestens 100mm von Geräteseiten bis zur Wand und einen Freiraum vor dem Gerät, um die Türen in einem Winkel von 130° öffnen zu können. Siehe folgende Abbildungen.

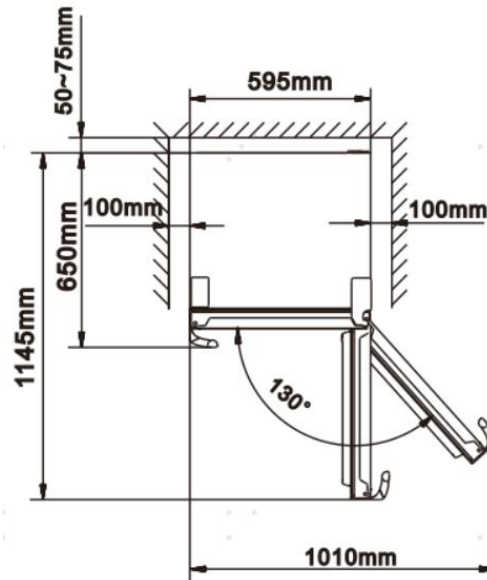
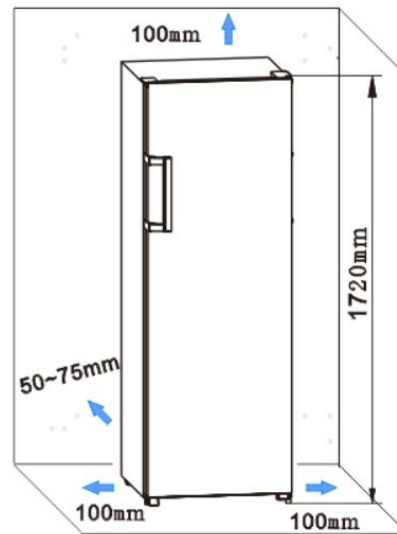

### Hinweis:

● Dieses Gerät funktioniert gut innerhalb der Klimaklasse von SN bis T (siehe nachstehende Tabelle). Es funktioniert möglicherweise nicht ordnungsgemäß, wenn es über einen längeren Zeitraum Temperaturen unter- oder oberhalb des angegebenen Bereichs ausgesetzt war.

Klimaklasse	Umgebungstemperatur
SN	+10°C bis +32°C
N	+16°C bis +32°C
ST	+16°C bis +38°C
T	+16°C bis +43°C

● Stellen Sie Ihr Gerät an einem trockenen Ort auf und vermeiden Sie hohe Feuchtigkeit.



●Halten Sie das Gerät von dem direkten Sonnenlicht, Regen oder Frost fern.  
Halten Sie das Gerät von Wärmequellen, wie Öfen, Feuer oder Heizkörpern fern.

#### **Nivellierung des Geräts**

●Für einen ausreichenden Ausgleich und zirkulierende Luft in der unteren hinteren Teil des Gerätes können die unteren Füße angepasst werden. Sie können sie manuell von Hand oder mit einem geeigneten Schraubenschlüssel einstellen.

●Um das Selbstschließen der Türen zu ermöglichen, neigen Sie den Oberteil nach hinten um ca. 10-15mm.

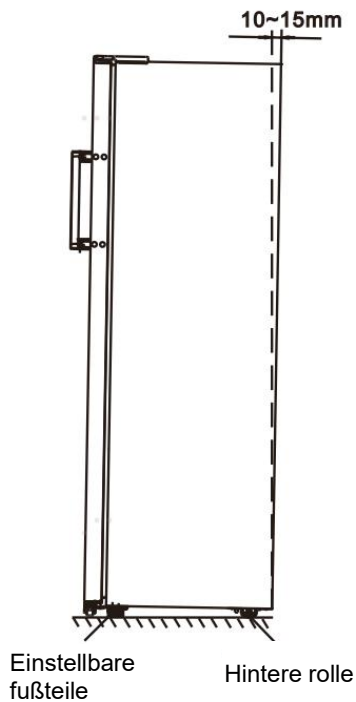

#### **Installation der Türgriffe**

Zur Vereinfachung des Transports werden die Türgriffe separat in einer Plastiktüte geliefert. Sie können die Türgriffe wie folgt installieren.

1. Lösen Sie die Schraubenabdeckungen auf der linken Seite der Tür und legen Sie sie wieder in den Plastiktüte.
2. Befestigen Sie den Griff auf der linken Seite der Tür, wobei die Achsen der Schraubenlöcher im Griff und in der Tür in einer Linie liegen müssen, wie in der Abbildung gezeigt.
3. Befestigen Sie den Griff mit den in der Plastiktüte enthaltenen Spezialschrauben.

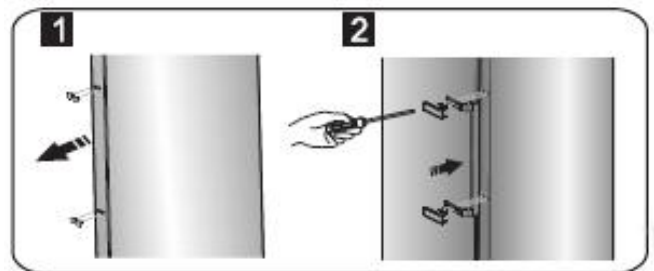

## Beschreibung des Geräts

### Geräteansicht

1. Schrank
2. LED-Licht
3. Glasregal
4. Teile des oberen Fachs
5. Anzeige
6. Teile des mittleren Fachs
7. Teil des unteren Fachs
8. Einstellbare Fußteile
9. Gefrierschranktür
10. Griff (optional)
11. Abdichtung des Kühlschranks

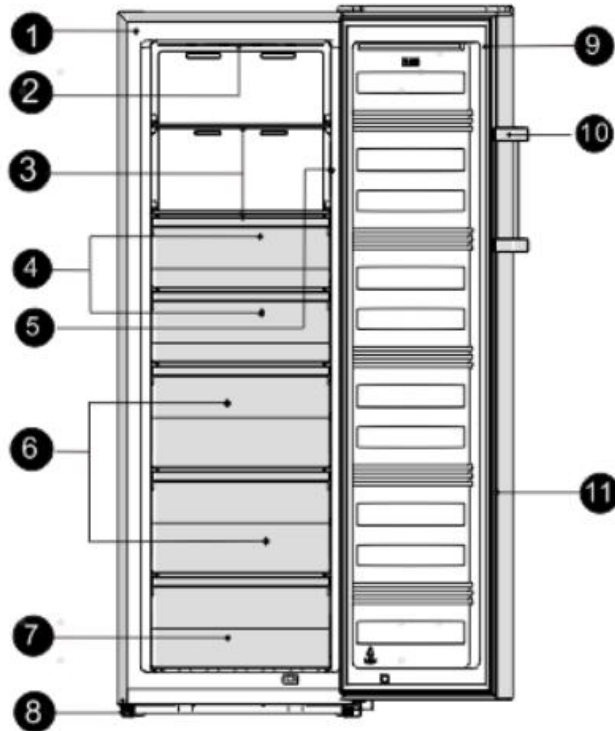

### Hinweis!

- Aufgrund der kontinuierlichen Weiterentwicklung unserer Produkte kann Ihr Gefriergerät geringfügig von dieser Bedienungsanleitung abweichen, aber die Funktionen und Verwendungsmethoden bleiben die gleichen.
- Um die beste Energieeffizienz dieses Produktes zu erhalten, legen Sie bitte alle Regale, Schublade und Körbe auf ihre ursprüngliche Position wie die Abbildung oben.

## Bedienfeld

Nutzen Sie Ihr Gerät gemäß den folgenden Bedienungsvorschriften. Es verfügt über die entsprechenden Funktionen und Modi, die auf dem Bedienfeld in der Abbildung unten dargestellt sind. Wenn Sie das Gerät zum ersten Mal einschalten, beginnt die Hintergrundbeleuchtung der Symbole auf dem Bildschirm zu funktionieren. Wenn keine Knöpfe bedient wurden und die Türen geschlossen sind wird die Hintergrundbeleuchtung ausgehen.

### Innendisplay

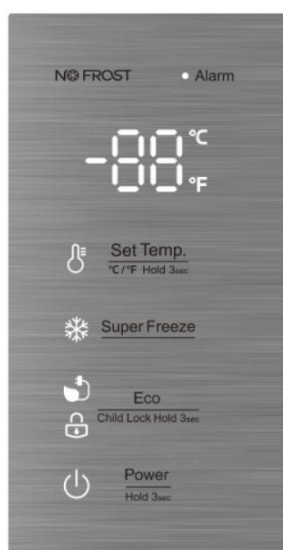
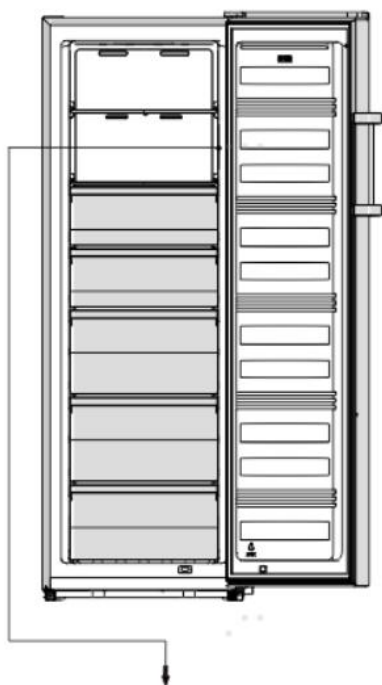

### Temperatursteuerung

Um Lebensmittel optimal zu konservieren, empfehlen wir, die Temperatur des Gefrierschranks bei der Erstinbetriebnahme auf  $-18^{\circ}\text{C}$  ( $0^{\circ}\text{F}$ ) einzustellen. Falls Sie die Temperatur ändern möchten, folgen Sie bitte den nachstehenden Anweisungen.

#### Vorsicht!

Mit dem Einstellen der Temperatur legen Sie eine Durchschnittstemperatur für den gesamten Gefrierschrank fest. Die Temperatur in den einzelnen Fächern kann von den auf dem Bedienfeld angezeigten Temperaturwerten abweichen, je nachdem, wie viele Lebensmittel Sie einlagern und wo Sie diese platzieren. Die Umgebungstemperatur kann auch die tatsächliche Temperatur im Gerät beeinflussen.

**Hinweis:** Hohe Temperaturen führen zu einem schnellen Verderben der Lebensmittel.

#### 1. Temp.

Im entsperrten Zustand können Sie den Anzeigemodus von  $^{\circ}\text{C}$  auf  $^{\circ}\text{F}$  umschalten,

**Set Temp.**

indem Sie die Taste  $^{\circ}\text{C}/^{\circ}\text{F}$  Hold 3sec für 3 Sekunden drücken.

Drücken Sie im entsperrten Zustand die

**Set Temp.**

Taste  $^{\circ}\text{C}/^{\circ}\text{F}$  Hold 3sec. Wenn die Leuchte

$^{\circ}\text{C}$  leuchtet, wird die Solltemperatur des Gefrierschranks zyklisch zwischen  $-14^{\circ}\text{C}$  und  $-24^{\circ}\text{C}$  eingestellt.

$(-24^{\circ}\text{C} - 23^{\circ}\text{C} - 22^{\circ}\text{C} - 21^{\circ}\text{C} - 20^{\circ}\text{C} - 19^{\circ}\text{C} - 18^{\circ}\text{C} - 17^{\circ}\text{C} - 16^{\circ}\text{C} - 15^{\circ}\text{C} - 14^{\circ}\text{C})$

Wenn die Leuchte  $^{\circ}\text{F}$  leuchtet, wird die Solltemperatur des Gefrierschranks zyklisch zwischen  $7^{\circ}\text{F}$  und  $-11^{\circ}\text{F}$  eingestellt.

$(-11^{\circ}\text{F} - 10^{\circ}\text{F} - 9^{\circ}\text{F} - 8^{\circ}\text{F} - 7^{\circ}\text{F} - 6^{\circ}\text{F} - 5^{\circ}\text{F} - 4^{\circ}\text{F} - 3^{\circ}\text{F} - 2^{\circ}\text{F} - 1^{\circ}\text{F} - 0^{\circ}\text{F} - -1^{\circ}\text{F} - -2^{\circ}\text{F} - -3^{\circ}\text{F} - -4^{\circ}\text{F} - -5^{\circ}\text{F} - -6^{\circ}\text{F} - -7^{\circ}\text{F} - -8^{\circ}\text{F} - -9^{\circ}\text{F} - -10^{\circ}\text{F} - -11^{\circ}\text{F})$

## 2. Super Freeze

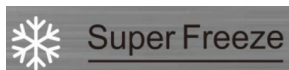

Super-Freeze senkt die Temperatur im Gefrierschrank schnell ab, so dass die Lebensmittel schneller gefrieren.

Durch diese Funktion werden die Vitamine und Nährstoffe von frischen Lebensmitteln für eine längere Zeit bewahrt.

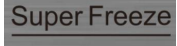
- Drücken Sie im entsperrten Zustand die Taste , um den Super-Freeze-Modus aufzurufen. Das Super-Freeze-Symbol leuchtet auf und die Temperatur wird auf  $-24^{\circ}\text{C}$  ( $-11^{\circ}\text{F}$ ) eingestellt.



Um frische Lebensmittel einzufrieren, aktivieren Sie die Supergefrierfunktion mindestens 24 Stunden vor

dem Einlegen der Lebensmittel zum vollständigen Vorgefrieren

- Der Super-Freeze-Modus wird nach etwa 52 Stunden automatisch beendet.

- Wenn die Super-Freeze-Funktion eingeschaltet ist, können Sie sie durch

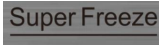
Drücken der Taste  ausschalten, und die Gefriertemperatur wird auf die vorherige Einstellung zurückgesetzt.

## 3. Eco



Falls Sie für längere Zeit abwesend sind, können Sie das Gerät zum Strom sparen in den Eco-Modus schalten.

- Drücken Sie im entsperrten Zustand die

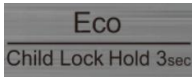
Taste , um den Eco-Modus aufzurufen. Das Eco-Symbol leuchtet und die Temperatur wird auf  $-17^{\circ}\text{C}$  ( $1^{\circ}\text{F}$ ) eingestellt.

- Wenn die Eco-Funktion eingeschaltet ist, können Sie sie im entsperrten Zustand

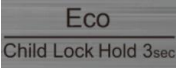
durch Drücken der Taste  ausschalten. Die Temperatur des Gefrierschranks wird damit wieder auf die vorherige Einstellung zurückgesetzt.

## 4. Kindersicherung

- Wenn die Leuchte  leuchtet, ist der Gefrierschrank verriegelt. Halten Sie die

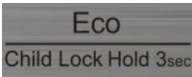
Taste  für 3 Sekunden

gedrückt. Die Leuchte  erlischt und der Gefrierschrank ist entriegelt. Es können nun weitere Tastenfunktionen ausgeführt werden.

- Falls 20 Sekunden lang keine Taste gedrückt wurde, leuchtet die  Leuchte auf.

## 5. Alarm

-  Im Falle eines Alarms blinkt

das Symbol  und es ertönt ein Summton.

### Türalarm

- Wenn die Tür mehr als 2 Minuten geöffnet ist, wird der Türalarm ertönen während das Display „dr“ anzeigt. Im Falle eines Türalarms wird der Summer 3 mal pro Minute brummen.

- Wenn die Türalarmzeit 10 Minuten überschreitet, hört der Summer auf zu piepen, das  Symbol erlischt, und auf

dem Display erscheint die normale Anzeige. Der Türalarm kann auch durch Schließen der Tür gelöscht werden.

- Um Energie zu sparen, vermeiden Sie es, die Tür für längere Zeit offen zu halten, wenn Sie das Gerät verwenden.

## 6. Stromquelle



Halten Sie die Taste

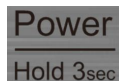

für 3 Sekunden gedrückt, um

die Stromfunktion ein- oder auszuschalten.

● Wenn der Gefrierschrank in Betrieb ist, können Sie das Gerät ausschalten, indem

Sie die Taste **Power** **Hold 3sec** für 3 Sekunden drücken. Die  Leuchte leuchtet auf, während auf dem Display „-“ angezeigt wird.

Wichtig! Bewahren Sie während dieser Zeit keine Lebensmittel im Gefrierschrank

auf.

● Wenn sich das Gefriergerät im Standby-Modus befindet und entriegelt ist,

drücken Sie die Taste **Power** **Hold 3sec** für 3

Sekunden. Die Leuchte  erlischt, das Gefriergerät schaltet sich ein und das Display zeigt die normale Anzeige.

Hinweis: Das Display kann nur im entsperrten Zustand eingestellt werden

## Ihr Gerät verwenden

In Ihrem Gerät ist das Zubehör allgemein als „Beschreibung des Geräts“ aufgeführt. Mit dieser Teilanleitung können Sie die richtige Verwendung finden. Wir empfehlen Ihnen, diese aufmerksam zu lesen, bevor Sie das Gerät benutzen.

### Regal im Kühlkammer

● Im Gefrierraum befinden sich Einlegeböden, die zum Reinigen herausgenommen werden können.



### Gefrierfach

● Das Gerät dient zur Aufbewahrung von Lebensmitteln, die eingefroren werden müssen, z. Fleisch, Fisch, Eiscreme usw.

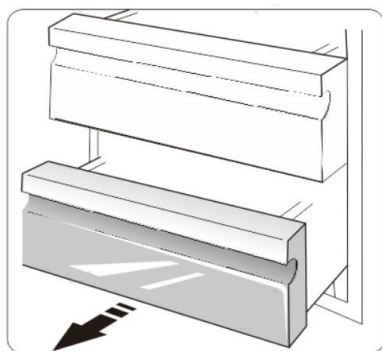

### Kühlschrankkombinationen aufstellen

- Ihr Gefrierschrank kann als Kombination mit dem Kühlschrank installiert werden.
- Die kombinierte Installation ist möglich, aber der Energieverbrauch steigt dann leicht an.

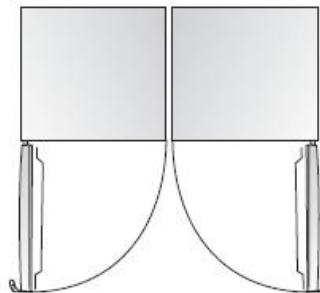

## Reinigung und Pflege

Aus hygienischen Gründen sollte das Gerät (einschließlich Zubehörteile für Exterieur und Interieur ) mindestens alle zwei Monate regelmäßig gereinigt werden.

### Warnung!

Das Gerät sollte während der Reinigung ausgesteckt sein, da die Gefahr eines Stromschlags besteht! Schalten Sie das Gerät vor der Reinigung ab und ziehen Sie den Netzstecker aus der Steckdose.

### Außenreinigung

Reinigen Sie das Bedienfeld mit einem sauberen, weichen Tuch.

- Spritzen Sie kein Wasser direkt auf die Oberfläche des Geräts, sondern auf das Reinigungstuch. Dies kann eine gleichmäßige Verteilung der Feuchtigkeit auf der Oberfläche gewährleisten helfen.
- Reinigen Sie die Türen, Griffe und Gehäuseoberflächen mit einem milden Reinigungsmittel und dann trocknen Sie sie mit einem weichen Tuch.

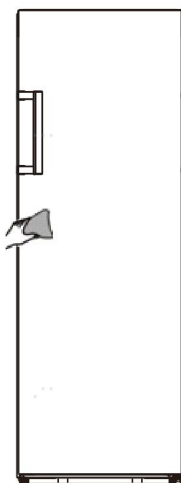

### Vorsicht!

- Verwenden Sie keine scharfen Gegenstände, um ein Verkratzen der Oberfläche zu vermeiden.
- Verwenden Sie keine Verdüner, Autowaschmittel, Clorox, ätherisches Öl, Scheuermittel oder organischen Lösungsmittel wie Benzol zur Reinigung. Diese könnten die Oberfläche des

Gerätes beschädigen und einen Brand verursachen.

### Innenreinigung

Sie sollten den Innenraum des Gerätes regelmäßig reinigen. Bei geringeren Nahrungsmittelvorräten ist es leichter zu reinigen. Wischen Sie das Innere des Gefrierschranks mit einer schwachen Lösung aus Soda-Bicarbonat ab und spülen Sie es dann mit einem ausgewrungenen Schwamm oder Tuch mit warmem Wasser ab. Vor dem Austauschen der Regale und Körbe wischen Sie sie vollständig trocken. Trocknen Sie alle Oberflächen und abnehmbaren Teile gründlich, bevor Sie sie wieder einsetzen.

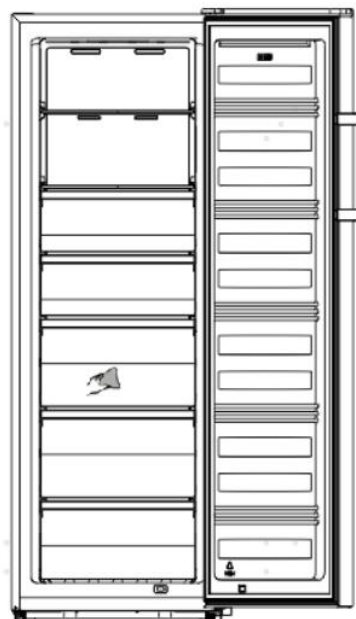

### Vorsicht!

Verwenden Sie keine scharfen Gegenstände zum Entfernen der Frost im Gefrierfach. Erst nachdem der Innenraum vollständig trocken ist, sollte das Gerät wieder eingeschaltet und an die Netzsteckdose angeschlossen werden.

### Türdichtungen reinigen

Achten Sie darauf, die Türdichtungen sauber zu halten. Klebrige Lebensmittel

und Getränke könnten zum Festkleben der Dichtungen am Schrank und zum Reißen bei der Türöffnung führen. Waschen Sie die Dichtung mit mildem Reinigungsmittel und warmem Wasser ab. Nach der Reinigung sie gründlich abspülen und trocknen.

**Vorsicht!** Erst wenn die Türdichtungen vollständig trocken sind, darf das Gerät eingeschaltet werden

**Austauschen des LED-Lichts:**

Dieses Produkt enthält eine Lichtquelle der Energieeffizienzklasse F.

Warnung:

Das LED-Licht sollte durch eine kompetente Person ersetzt werden! Wenn das LED-Licht beschädigt ist, wenden Sie sich an den Kundendienst. Folgen Sie den folgenden Schritte, um das LED-Licht auszutauschen:

1. Ziehen Sie den Stecker aus der Steckdose.
2. Entfernen Sie die Lichtabdeckung durch Aufhebeln und Herausziehen.
3. Lösen Sie die LED und ziehen Sie sie heraus, während Sie auf die Verriegelung des Steckers drücken.
4. Ersetzen Sie das LED-Licht und lassen Sie es richtig einrasten.

## Hilfreiche Hinweise und Tipps

### Energiespartipps

Wir empfehlen Ihnen, die folgenden Tipps zum Energiesparen zu befolgen.

- Vermeiden Sie es, die Tür längere Zeit offen zu halten, um Energie zu sparen.
- Stellen Sie sicher, dass das Gerät entfernt von Wärmequellen ist (Direkte Sonneneinstrahlung, Elektrobackofen oder Herd usw.).
- Stellen Sie die Temperatur nicht kälter als nötig ein.
- Lagern Sie keine warmen Speisen oder dampfende Flüssigkeit im Gerät.
- Stellen Sie das Gerät in einem gut belüfteten und trocknen Raum. Bitte verweisen Sie auf das Kapitel Installation Ihres neuen Gerätes.
- Sofern die Abbildung die richtige Anordnung der Schubladen, Gemüsefächer und Ablagen anzeigt, sollten Sie diese Anordnung nicht verstellen, da dies zu einer Veränderung des Energieverbrauchs führen könnte.

### Tipps für das Einfrieren

- Bei erster Inbetriebnahme oder nach einer langen Einsatzpause lassen Sie das Gerät mindestens zwei Stunden auf höheren Temperaturen laufen, bevor Sie die Lebensmittel in das Fach legen.
- Verpacken Sie die Lebensmittel in kleine Portionen, damit sie schnell und vollständig aufgetaut werden können und nur die Menge aufgetaut wird, die auch benötigt wird.
- Wickeln Sie das Essen in luftdichter Aluminium- oder Plastikfolie,
- Achten Sie darauf, dass frische noch

nicht gefrorene Lebensmittel nicht mit bereits eingefrorenen Lebensmitteln in Berührung kommen, damit die letzteren keinen Temperaturanstieg erleiden.

- Eisgekühlte Produkte können, wenn Sie direkt nach Entnahme aus dem Gefrierfach.
- Wir empfehlen Ihnen, die Gefrierpackungen entsprechend mit einem Datum zu kennzeichnen, damit Sie über das Datum des Einfrierens informiert sind.

### Tipps zum Lagern von gefrorenen Lebensmitteln

- Darauf achten, dass die eingefrorenen Lebensmittel vom entsprechenden Einzelhändler gelagert wurden.
- Die Lebensmittel, wenn sie einmal aufgetaut sind, nicht wieder einfrieren, denn dann verderben sie schnell. Lagern Sie die Lebensmittel nicht länger als der Hersteller empfiehlt.

### Ausschalten Ihres Gerätes

Wenn das Gerät für einen längeren Zeitraum auszuschalten braucht, sollten die folgenden Schritte durchgeführt werden, um die Schimmelbildung auf dem Gerät zu verhindern.

1. Entfernen Sie alle Lebensmittel.
2. Entfernen Sie den Netzstecker aus der Steckdose.
3. Säubern und trocknen Sie das Innere gründlich.
4. Stellen Sie sicher, dass alle Türen wenig geöffnet sind, um eine Luftzirkulation zu ermöglichen.



## Fehlerbehebung

Wenn Sie ein Problem mit Ihrem Gerät haben oder befürchten, dass das Gerät nicht richtig funktioniert, können Sie einige einfache Überprüfungen durchführen, bevor Sie den Kundendienst anrufen. Siehe unten.









**Warnung!** Versuchen Sie nicht, das Gerät selbst zu reparieren. Wenn das Problem bestehen bleibt, nachdem Sie die folgenden Überprüfungen durchführen, kontaktieren Sie bitte einen qualifizierten Elektriker, Servicetechniker oder das Geschäft, in dem Sie das Produkt gekauft haben.

Problem	Mögliche Ursache& Lösung
Das Gerät funktioniert nicht richtig	Überprüfen Sie, ob das Netzkabel richtig in die Steckdose eingesteckt ist.
	Prüfen Sie die Sicherung oder Schaltung Ihrer Stromversorgung und tauschen Sie sie gegebenenfalls aus.
	Es ist normal, dass der Gefrierschrank während dem automatischen Abtauen oder für eine kurze Zeit nach Einschalten des Gerätes nicht funktioniert, um den Kompressor zu schützen.
Gerüche aus den Fächern	Der Innenraum muss gereinigt werden
	Einige Lebensmittel, Behälter oder die Verpackung verursachen die Gerüche.
Geräusche aus dem Gerät	Die Geräusche unten sind ganz normal: <ul style="list-style-type: none"> <li>● Laufgeräusche aus dem Kompressor.</li> <li>● Geräusch der Luftbewegung von dem kleinen Gebläsemotor im Gefrierfach oder anderen Fächern.</li> <li>● Gurgelnde Geräusche ähnlich wie kochendes Wasser.</li> <li>● Knallgeräusche während des automatischen Abtauen.</li> <li>● Klickendes Geräusch vor dem Start des Kompressors.</li> </ul>
	Andere ungewöhnliche Geräusche aufgrund der Gründe unten sollten überprüft und Maßnahme ergriffen werden: <ul style="list-style-type: none"> <li>● Der Schrank nicht nivelliert.</li> <li>● Die Rückseite des Gerätes berührt die Wand.</li> <li>● Flaschen oder Behälter gefallen oder rollen.</li> </ul>
Der Motor läuft kontinuierlich	Es ist normal, das Geräusch des Motors häufig zu hören. In folgenden Umständen muss es mehr laufen: <ul style="list-style-type: none"> <li>● Die Temperatureinstellung ist kälter als nötig eingestellt.</li> <li>● Große Menge von warmen Speisen ist vor kurzem im Gerät gespeichert.</li> <li>● Die Temperatur außerhalb des Gerätes ist zu hoch.</li> <li>● Die Türen sind zu lange oder zu oft offen gehalten.</li> <li>● Nach der Installation des Gerätes oder es wurde für eine lange Zeit ausgeschaltet.</li> </ul>
Reifschicht im Fach	Überprüfen Sie, dass die Luftauslässe nicht durch die Lebensmittel blockiert sind, und stellen Sie sicher, dass die Lebensmittel innerhalb des Gerätes so angebracht ist, dass eine

	ausreichende Belüftung ermöglicht ist. Stellen Sie sicher, dass diese Tür vollständig geschlossen ist. Um die Frost zu entfernen, beziehen sich auf bitte das Kapitel „Reinigung und Pflege“.
Die Temperatur im Inneren ist zu warm	Sie können die Türen zu lange oder zu häufig offen gehalten haben; oder die Türen sind durch ein Hindernis offen gehalten; oder das Gerät ist mit unzureichendem Freiraum an den Seiten, hinten und oben
Die Temperatur im Inneren ist zu kalt	Erhöhen Sie die Temperatur entsprechend dem Kapitel „Bedienfeld“.
Die Türen lassen sich nicht leicht schließen	Überprüfen Sie, ob die Oberseite des Kühlschranks nach hinten um 10-15mm geneigt ist, um die Türen sich selbst schließen zu lassen, oder ob etwas im Inneren das Schließen der Türen verhindert.

## Seitenwechsel der Tür

Sie können die Seite, an der die Tür geöffnet wird, wahlweise von rechts (wie ausgeliefert) nach links ändern, sollte es die Einbaustelle erfordern. Benötigte Werkzeuge:

Nicht mitgeliefert		
		
8mm steckschlüssel	Schraubendreher mit dünner Klinge	Spachtel
		
Kreuzschraubendreher	Rollgabelschlüssel	7mm schraubenschlüssel
Zusätzliche teile (in der plastiktüte)		
		
Linkes Scharnier		
		
Linke Scharnierabdeckung		
		
Rechte Schraubenabdeckung		

**Hinweis:** Bevor Sie beginnen, legen Sie den Gefrierschrank bitte flach auf seinen Rücken, um Zugang zu seiner Sockelbasis zu erhalten. Legen Sie ihn dabei bitte auf weichem Schaumstoff oder

entsprechendem Verpackungsmaterial ab, um Beschädigungen seiner Rückseite zu vermeiden. Austauschen der Türseite Es wird dringend empfohlen, die folgenden Verfahrensschritte einzuhalten.

1. Stellen Sie den Gefrierschrank aufrecht hin.

Entfernen Sie die Abdeckung des Schraubenlochs(rechts) und die Abdeckung des oberen Türscharniers wie im Diagramm dargestellt.

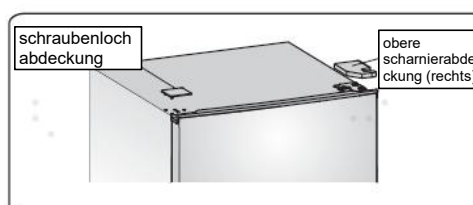

2. Entfernen Sie die drei Schrauben, vgl. Diagramm. Heben Sie den rechten oberen Scharnierteil.

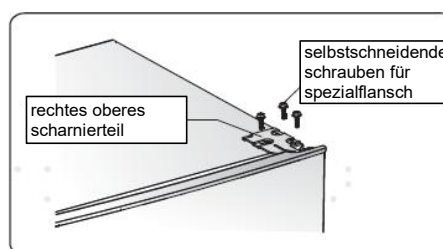

3. Heben Sie die Tür an und legen Sie sie auf eine gepolsterte Unterlage, um Kratzer zu verhindern.

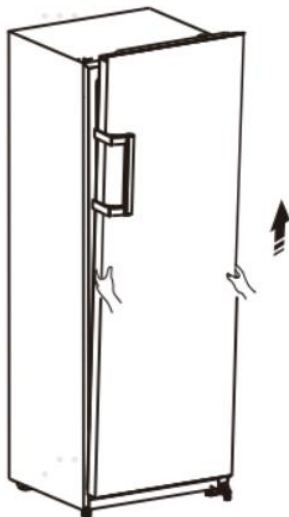

4. Lösen Sie die Schrauben ③, entfernen Sie die Komponenten ① und ②, fixieren Sie alles entsprechend auf der linken Seite und ziehen Sie die Schrauben ③ wieder fest an.

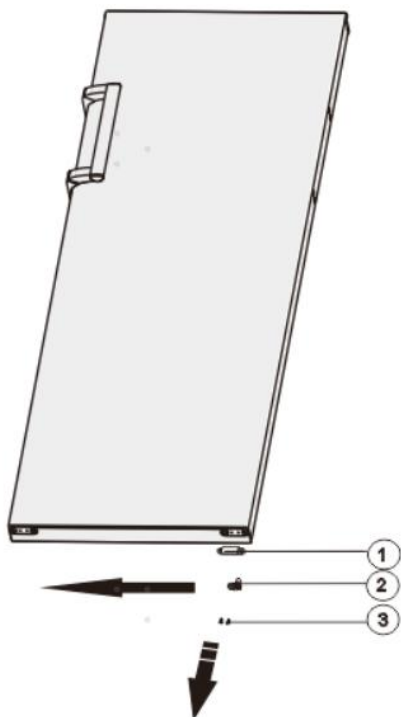

- ① Türstopper
- ② Anschlagblock
- ③ Selbstschneidende Schraube

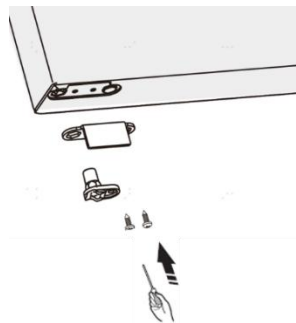

5. Legen Sie den Gefrierschrank auf weichem Schaumstoff oder entsprechendem Material ab. Entfernen Sie die Komponenten ①, ② und ③ durch Lösen der Schrauben ④.

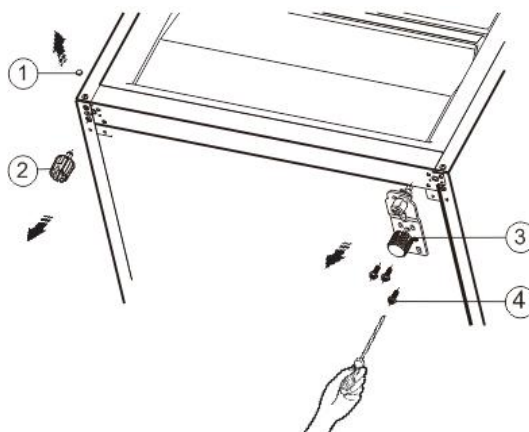

- ① Schraubenabdeckung
- ② Einstellbarer Fußteil
- ③ Rechtes unteres Scharnierteil
- ④ Spezialflansch selbstschneidende Schraube

6. Versetzen Sie die Komponente ③ auf die linke Seite und befestigen Sie sie dort mit den Schrauben ④. Versetzen Sie die Komponenten ① und ② auf die entsprechend andere Seite und fixieren Sie beide Teile.

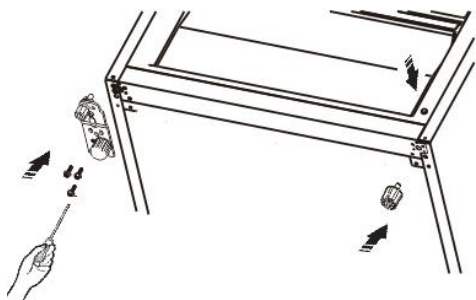

Hinweis: 1. Vor dem Transport müssen Sie die Scharnierachse von Loch ① nach ② und den anpassbaren Teil der Standfüße von ③ nach ④ versetzen.

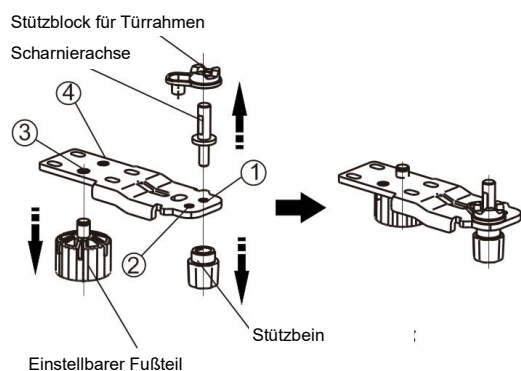

7. Versetzen Sie die Tür an ihren neuen Platz und stellen Sie sicher, dass der Stift korrekt in der Buchse am unteren Rahmenbereich eingesteckt wird.

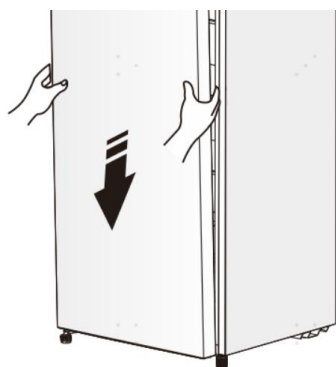

8. Versetzen Sie den Deckel, indem Sie den Kern des oberen Scharniers in das Loch oben in der Tür einfügen und mit drei Schrauben fixieren.

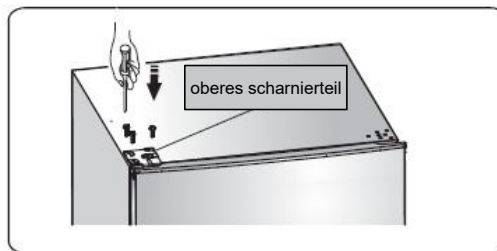

9. Platzieren Sie die Abdeckung des Schraubenlochs(links) und die Abdeckung des oberen Türscharniers wie im Diagramm dargestellt.

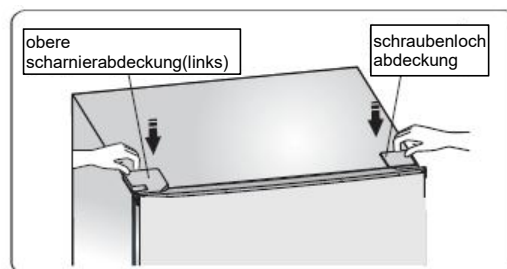

10. Versetzen Sie die Griffe von links nach rechts (nur gültig für Modelle mit Griffen).

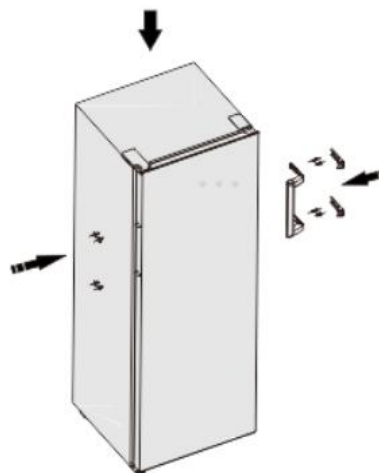
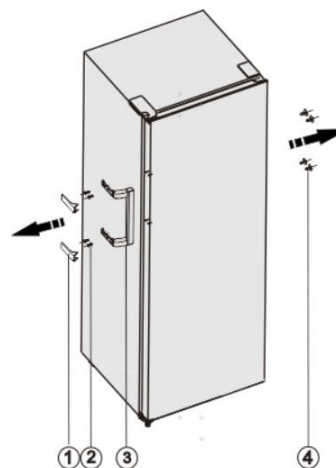

- ① Griffabdeckung
- ② Schraube
- ③ Griffteil
- ④ Abdeckende Schraubenkappe

### Hinweis!

Aufgrund der kontinuierlichen Weiterentwicklung unserer Produkte kann der Griff geringfügig von dieser Bedienungsanleitung abweichen, aber die Funktionen und Verwendungsmethoden bleiben die gleichen. Versetzen Sie die Griffe von links nach rechts gemäß dem Diagramm.

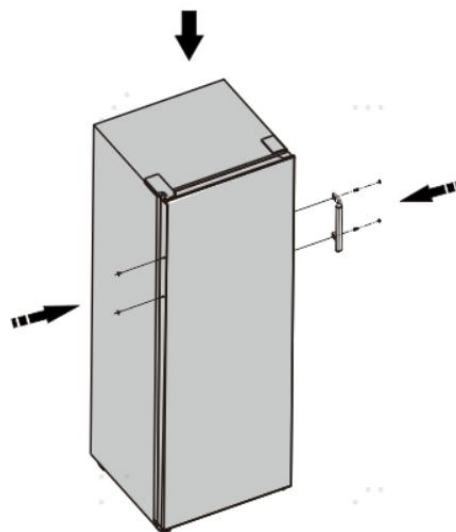
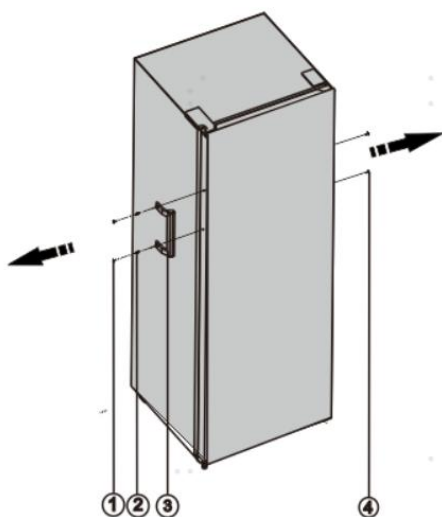

- ① Schraubenabdeckung
- ② Schraube
- ③ Griffteil
- ④ Abdeckende Schraubenkappe

### Warnung !

Wenn Sie die Seite wechseln, auf der die Tür öffnet wird, darf das Gerät nicht an die Stromversorgung angeschlossen sein. Ziehen Sie den Stecker im Vorfeld aus der Steckdose.

## Entsorgung des Gerätes

Dieses Gerät darf nicht mit dem normalen Hausmüll entsorgt werden.



### Verpackungsmaterialien

Die Verpackungsmaterialien mit dem Recycling-Symbol sind recycelbar. Entsorgen Sie die Verpackung in dem dafür vorgesehenen Sammelcontainern .

### Vor der Geräteentsorgung

1. Stecken Sie den Hauptschalter aus der Steckdose.
2. Trennen Sie das Netzkabel ab und entsorgen Sie es mit dem Netzstecker

**Warnung!** Die Kühlschränke enthalten Kältemittel und Gase in der Isolierung. Die Kältemittel und Gase müssen fachgerecht entsorgt werden, da sie zu Augenverletzungen oder Entzündung führen können. Stellen Sie sicher, dass der Schlauch des Kühlkreislaufs vor der ordnungsgemäßen Entsorgung nicht beschädigt ist.

<b>Richtige Entsorgung dieses Produkts</b>	
 	<p>Dieses Symbol auf dem Produkt oder dessen Verpackung weist darauf hin, dass das Produkt nicht mit dem Hausmüll entsorgt werden kann. Vielmehr muss es zu den dafür vorgesehenen Sammelcontainern für das Recycling elektrischer und elektronischer Geräte gebracht werden. Indem Sie sicherstellen dass Sie das Produkt korrekt entsorgen, beugen Sie potentiellen negativen Auswirkungen für Umwelt und die Gesundheit der Menschen vor, die durch eine nicht ordnungsgemäße Entsorgung dieses Produkt entstehen könnten. Für weitere detaillierten Informationen über das Recycling des Produkts erhalten Sie bitte bei Ihrer Gemeindeverwaltung, bei den Entsorgungsdienstleistern für Haushaltsabfälle oder dem Händler, bei dem Sie das Produkt gekauft haben.</p>

Beachten Sie die folgenden Anweisungen, um eine Kontamination von Lebensmitteln zu vermeiden

- Wenn Sie die Tür längere Zeit geöffnet halten, kann dies zu einer erheblichen Temperaturerhöhung in den Kammern des Geräts führen.
- Reinigen Sie regelmäßig Oberflächen, die mit Lebensmitteln und zugänglichen Ablaufsystemen in Kontakt kommen können.
- Bewahren Sie rohes Fleisch und Fisch in geeigneten Behältern im Kühlschrank auf, damit es nicht mit anderen Lebensmitteln in Berührung kommt oder darauf tropft.
- Zwei-Sterne-Tiefkühlfächer eignen sich für die Lagerung von Tiefkühlkost, die Lagerung oder Herstellung von Eiscreme und die Herstellung von Eiswürfeln.
- Ein-, Zwei- und Drei-Sterne-Abteile sind nicht zum Einfrieren frischer Lebensmittel geeignet.

Reihenfolge	Fächer Fächer-	Zielaufbewahrungstemp. [ °C]	Geeignete Lebensmittel
1	Kühlschrank	+2~+8	Eier, Fertiggerichte, abgepackte Lebensmittel, Obst und Gemüse, Milchprodukte, Kuchen, Getränke und andere Lebensmittel sind nicht zum Einfrieren geeignet.
2	(***)*- Gefrierschrank	≤-18	Meeresfrüchte (fisch, garnelen, schalentiere), Süßwasserprodukte und Fleischprodukte (empfohlen für 3 Monate, je länger die Lagerzeit ist, desto schlechter sind Geschmack und Ernährung), geeignet für gefrorene frische Lebensmittel.
3	***_ Gefrierschrank	≤-18	Meeresfrüchte (fisch, garnelen, schalentiere), Süßwasserprodukte und Fleischprodukte (empfohlen für 3 Monate, je länger die Lagerzeit ist, desto schlechter sind Geschmack und Ernährung), Nicht geeignet für gefrorene frische Lebensmittel.
4	**_-Gefrierschrank	≤-12	Meeresfrüchte (fisch, garnelen, schalentiere), Süßwasserprodukte und

			Fleischprodukte (empfohlen für 2 Monate, je länger die Lagerzeit ist, desto schlechter sind Geschmack und Ernährung), Nicht geeignet für gefrorene frische Lebensmittel.
5	*-Gefrierschrank	≤-6	Meeresfrüchte (fisch, garnelen, schalentiere), Süßwasserprodukte und Fleischprodukte (empfohlen für 1 Monat– je länger die Lagerzeit ist, desto schlechter sind Geschmack und Ernährung), Nicht geeignet für gefrorene frische Lebensmittel.
6	0-Sterne	-6~0	Frisches Schweinefleisch, Rindfleisch, Fisch, Hühnerfleisch, einige abgepackte verarbeitete Lebensmittel usw. (empfohlen, am selben Tag zu essen, vorzugsweise nicht mehr als 3 Tage).
7	Kühle	-3~+3	Frisches / gefrorenes Schweinefleisch, Rindfleisch, Hühnchen, Süßwasserprodukte usw. (7 Tage unter 0°C und über 0°C werden für den Verzehr an diesem Tag empfohlen, vorzugsweise nicht mehr als 2 Tage). Meeresfrüchte (weniger als 0 für 15 Tage, es wird nicht empfohlen, bei über 0°C zu lagern).
8	Frisches Essen	0~+4	Frisches Schweinefleisch, Rindfleisch, Fisch, Hühnchen, gekochtes Essen usw. (empfohlen, am selben Tag zu essen, vorzugsweise nicht mehr als 3 Tage).
9	Wein	+5~+20	rotwein, weißwein, sekt usw.

Hinweis: Bitte lagern Sie unterschiedliche Lebensmittel entsprechend den Fächern oder der Lagertemperatur Ihrer gekauften Produkte.

- Wenn das Kühlgerät längere Zeit leer gelassen wird, schalten Sie das Gerät aus, tauen Sie es ab, reinigen und trocknen Sie es sowie lassen Sie die Tür offen, um Schimmelbildung im Gerät zu vermeiden.

**Wasserspenderreinigung (speziell für Wasserspenderprodukte):**

- Reinigen Sie die Wassertanks, wenn sie 48 Stunden lang nicht verwendet wurden. Spülen Sie das an eine Wasserversorgung angeschlossene Wassersystem aus, falls 5 Tage lang kein Wasser entnommen wurde.

**WARNUNG!** Die Lebensmittel müssen in Säcken verpackt werden, bevor sie in den Kühlschrank gestellt werden. Die Flüssigkeiten müssen in Flaschen oder in mit Behältern verschlossenen Behältern verpackt werden, um das Problem zu vermeiden, dass die Produktdesignstruktur nicht leicht zu reinigen ist.

# Hisense

life reimagined

## USER'S OPERATION MANUAL

Before operating this unit, please read this manual thoroughly, and retain for future reference

English



## Contents

Safety and warning formation.....2	Cleaning and care.....13
Installing your new appliance.....7	Helpful hints and tips.....15
Description of the appliance.....9	Troubleshooting.....16
Display controls.....10	Disposal of the appliance.....20
Using your appliance.....12	



## Safety and warning information

For your safety and correct usage, before installing and first using the appliance, read this user manual carefully, including its hints and warnings. To avoid unnecessary mistakes and accidents, it is important to make sure that all people using the appliance are thoroughly familiar with its operation and safety features. Save these instructions and be sure that they remain with the appliance if it is moved or sold, so that anyone using it throughout its life, will be properly informed on its usage and safety notices.

For the safety of life and property, keep the precautions of these user's instructions as the manufacturer is not responsible for damages caused by omission.

### Safety for children and others who are vulnerable people

- According to EN standard

This appliance can be used by children aged from 8 years and above and persons with reduced physical, sensory or mental capabilities or lack of experience and knowledge if they have been given supervision or instruction concerning use of the appliance in a safe way and understand the hazards involved. Children shall not play with the appliance. Cleaning and user maintenance shall not be made by children without supervision.

- According to IEC standard

This appliance is not intended for use by persons (including children) with reduced physical, sensory or mental capabilities, or lack of experience and knowledge, unless they have been given supervision or instruction concerning use of the appliance by a person being responsible for their safety.

- Children should be supervised to ensure that they do not play with the appliance.
- Keep all packaging away from children as there is risk of suffocation.
- If you are discarding the appliance, pull the plug out of the socket, cut the connection cable (as close to the appliance as you can) and remove the door to prevent children playing from suffering an electric shock or from closing themselves inside it.
- If this appliance, featuring a magnetic door seals, is to replace an older appliance having a spring lock (latch) on the door or lid, be sure to make the spring lock unusable before you discard the old appliance. This will

prevent it from becoming a death trap for a child.

## General safety



- **WARNING** —This appliance is intended to be used in household and similar applications such as
  - staff kitchen areas in shops, offices and other working environments;
  - farm houses and hotels, motels and other residential type environments;
  - bed and breakfast type environments;
  - catering and similar non-retail applications.
- **WARNING** — Do not store explosive substances such as aerosol cans with a flammable propellant in this appliance.
- **WARNING** — If the supply cord is damaged, it must be replaced by the manufacturer, its service agent or similarly qualified persons in order to avoid a hazard.
- **WARNING** — Keep ventilation openings, in the appliance enclosure or in the built-in structure, clear of obstruction.
- **WARNING** — Do not use mechanical devices or other means to accelerate the defrosting process, other than those recommended by the manufacturer.
- **WARNING** — Do not damage the refrigerant circuit.
- **WARNING** — Do not use electrical appliances inside the food storage compartments of the appliance, unless they are of the type recommended by the manufacturer.
- **WARNING** — The refrigerant and insulation blowing gas are flammable. When disposing of the appliance, do so only at an authorized waste disposal centre. Do not expose to flame.
- **WARNING** —When positioning the appliance, ensure the supply cord is not trapped or damaged.
- **WARNING** —Do not locate multiple portable socket-outlets or portable power supplies at the rear of the appliance.

## Replacing the illuminating lamps

- **WARNING**—The illuminating lamps must not be replaced by the user! If the illuminating lamps is damaged, contact the customer helpline for assistance. This warning is only for refrigerators that contain illuminating lamps.

## Refrigerant

The refrigerant isobutene (R600a) is contained within the refrigerant circuit of the appliance, a natural gas with a high level of environmental compatibility, which is nevertheless flammable. During transportation and installation of the appliance, ensure that none of the components of the refrigerant circuit becomes damaged.

The refrigerant (R600a) is flammable.

**WARNING** — Refrigerators contain refrigerant and gases in the insulation. Refrigerant and gases must be disposed of professionally as they may cause eye injuries or ignition. Ensure that tubing of the refrigerant circuit is not damaged prior to proper disposal.

It is hazardous for anyone other than an Authorized Service Person to service this appliance. In Queensland the Authorized Service Person Must hold a Gas Work Authorized for hydrocarbon refrigerants to carry out servicing or repairs which involve removal of covers.



### **WARNING: risk of fire**

If the refrigerant circuit should be damaged:

- Avoid opening flames and sources of ignition.
- Thoroughly ventilate the room in which the appliance is situated.

It is dangerous to alter the specifications or modify this product in any way. Any damage to the cord may cause a short circuit, fire, and/or electric shock.



### **Electrical safety**

1. The power cord must not be lengthened.
2. Make sure that the power plug is not crushed or damaged. A crushed or damaged power plug may overheat and cause a fire.
3. Make sure that you can access the main plug of the appliance.
4. Do not pull the main cable.
5. If the power plug socket is loose, do not insert the power plug. There is a risk of electric shock or fire.
6. You must not operate the appliance without the interior lighting lamp cover.
7. The fridge is only applied with power supply of single phase alternating current of 220~240V/50Hz. If fluctuation of voltage in the district of user is so large that the voltage exceeds the above scope, for safety sake, be sure to apply A.C. Automatic voltage regulator of more than 350W to the fridge. The fridge must employ a special power socket instead of common one with other electric appliances. Its plug must match the socket with ground wire.

### **Daily use**

- Do not store flammable gas or liquids in the appliance, There is a risk of an explosion.
- Do not operate any electrical appliances in the appliance (e. g. electric ice cream makers, mixers etc.).
- When unplugging always pull the plug from the mains socket, do not pull on the cable.
- Do not place hot items near the plastic components of this appliance.
- Do not place food products directly against the air outlet on the rear wall.

- Store pre-packed frozen food in accordance with the frozen food manufacturer's instructions.
- The appliances manufactures storage recommendations should be strictly adhered to. Refer to relevant instructions for storage.
- Do not place carbonated or fizzy drinks in the freezer compartment as it creates pressure on the container, which may cause it to explode, resulting in damage to the appliance.
- Frozen food can cause frost burns if consumed straight from the freezer compartment.
- Do not place the appliance in direct sunlight.
- Keep burning candles, lamps and other items with naked flames away from the appliance so that do not set the appliance on fire.
- The appliance is intended for keeping food stuff and/or beverages in normal household as explained in this instruction booklet. You should take care when move it as the appliance is heavy.
- Do not remove nor touch items from the freezer compartment if your hands are damp/wet, as this could cause skin abrasions or frost/freezer burns.
- Never use the base, drawers, doors etc. to stand on or as supports.
- Frozen food must not be refrozen once it has been thawed out.
- Do not consume ice popsicles or ice cubes straight from the freezer as this can cause freezer burn to the mouth and lips.
- To avoid items falling and causing injury or damage to the appliance, do not overload the door racks or put too much food in the crisper drawers.
- This refrigerating appliance is not intended to be used as a built-in appliance.
- **Children aged from 3 to 8 years are allowed to load and unload refrigerating appliances.**

## **caution!**

### **Care and cleaning**

- Before maintenance, switch off the appliance and disconnect the mains plug from the mains socket.
- Do not clean the appliance with metal objects, steam cleaner, ethereal oils, organic solvents or abrasive cleansers.
- Do use a plastic scraper instead of a sharp objects to remove frost from the appliance.

### **● Installation Important!**

- For electrical connection carefully, follow the instructions given in this manual. Unpack the appliance and check if there are damages on it.
- Do not connect the appliance if it is damaged. Report possible damages immediately to the place you bought it. In this case retain packing.

- It is advisable to wait at least four hours before connecting the appliance to allow the oil to flow back in the compressor.
- Adequate air circulation should be around the appliance, lacking this leads to overheating. To achieve sufficient ventilation, follow the instructions relevant to installation.
- Wherever possible the back of the product should not be too close to a wall to avoid touching or catching warm parts (compressor) to prevent the risk of a fire, follow the instructions relevant to installation.
- The appliance must not be located close to radiators or cookers.
- Make sure that the mains plug is accessible after the installation of the appliance.

### **Service**

- Any electrical work required to do the servicing of the appliance should be carried out by qualified electrician or competent person.
- This product must be serviced by an authorized Service Center, and only genuine spare parts must be used.
  - 1) If the appliance is Frost Free.
  - 2) If the appliance contains freezer compartment.

## Installing your new appliance

Before using the appliance for the first time, you should be informed of the following tips.

### Warning!

For proper installation, this freezer must be placed on a level surface of hard material that is the same height as the rest of the flooring. This surface should be strong enough to support a fully loaded freezer. The rollers, which are not castors, should be only used for forward or backward movement. Moving the freezer sideways may damage your floor and the rollers.

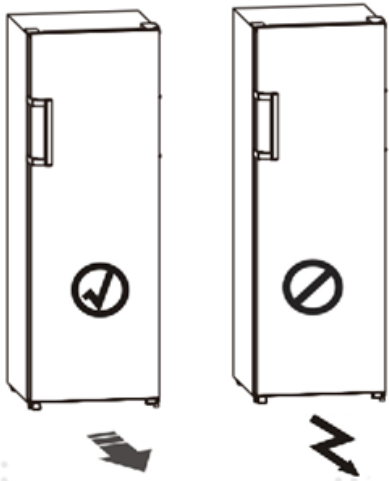

### Ventilation of appliance



In order to improve efficiency of the cooling system and save energy, it is necessary to maintain good ventilation around the appliance for the dissipation of heat. For this reason, sufficient clear space should be available around the freezer.

**Suggest:** It is advisable for there to be 50-75mm of space from the back to the wall, at least 100mm from its top, at least 100mm from its side to the wall and a clear space in front to allow the doors to open 130°. As shown in follow diagrams.

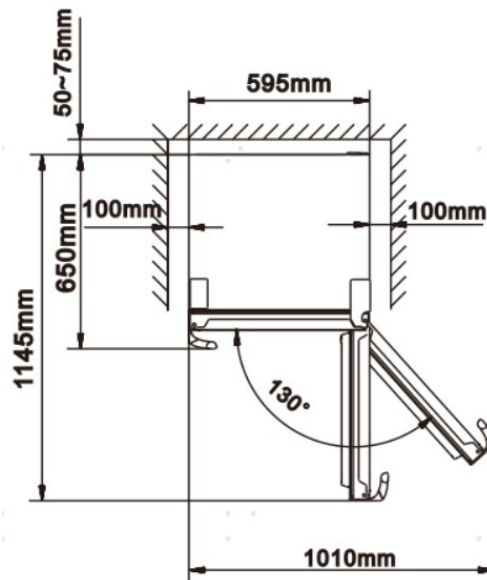
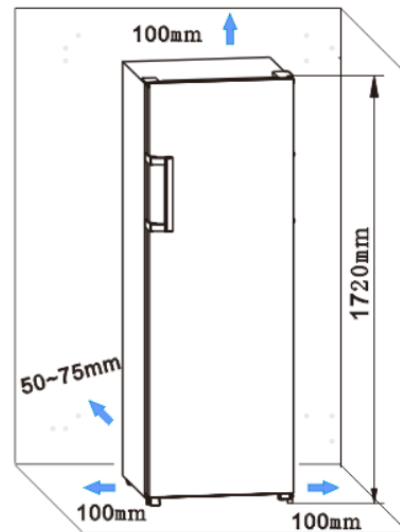

### Note:

• This appliance performs well within the climate class from SN to T showed in the table below. It may not work properly if being left at a temperature above or below the indicated range for a long period.

Climate class	Ambient temperature
SN	+10°C to +32°C
N	+16°C to +32°C
ST	+16°C to +38°C
T	+16°C to +43°C

• Stand your appliance in a dry place to avoid high moisture.

- Keep the appliance out of direct sunlight, rain or frost. Stand the appliance away from heat sources such as stoves, fires or heaters.

#### Leveling of appliance

- For sufficient leveling and air circulating in the lower rear section of the appliance, the bottom feet may need to be adjusted. You can adjust them manually by hand or by using a suitable spanner.
- To allow the doors to self-close, tilt the top backwards by 10-15mm.

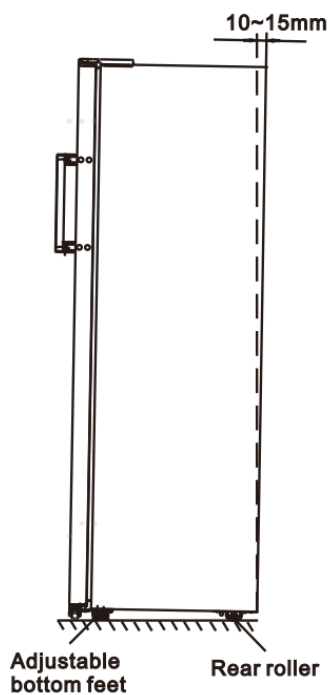

#### Installing the door handles

For the convenience of transportation, the door handles are separately provided in a plastic bag, you can install the door handles as follows.

1. Lever screw covers on the left side of the door, and then put them back to the plastic bag.
2. Match the handle on the left side of the door, keeping axes of the screw holes in the handle and the door in a line, as the picture shows.
3. Fix the handle with the special screws provided in the plastic bag.

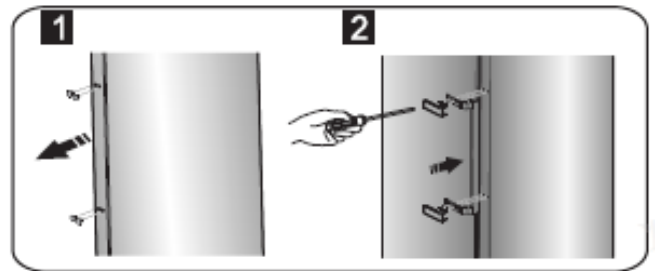

## Description of the appliance

### View of the appliance

1. Cabinet
2. LED light
3. Glass shelf
4. Upper drawer parts
5. Display
6. Middle drawer parts
7. Lower drawer part
8. Adjustable bottom feet
9. Freezer door
10. Handle (optional)
11. Freezer gasket

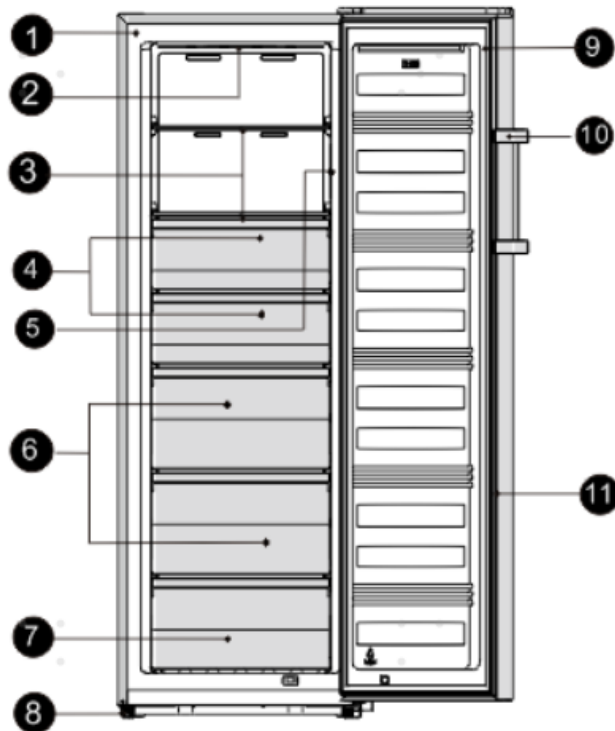

### Note!

- Due to unceasing modification of our products, your freezer may be slightly different from this instruction manual, but its functions and using methods remain the same.
- To get the best energy efficiency of this product, please place all shelves, drawers and baskets on their original position as the illustration above.



## Display controls

Use your appliance according to the following control regulations, your appliance has the corresponding functions and modes as the control panels showed in the pictures below. When the appliance is powered on for the first time, the backlighting of the icons on display panel starts working. If no buttons have been pressed and the doors are closed, the backlighting will turn off.

### Display panel inside

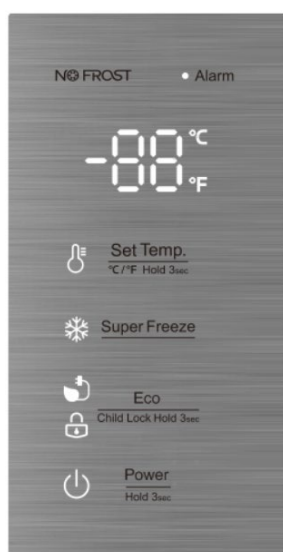
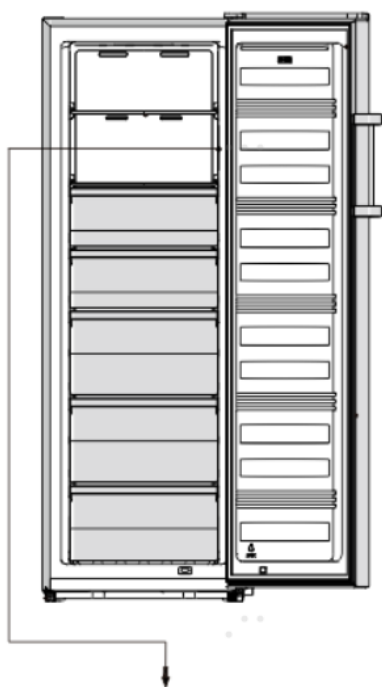

### Controlling the temperature

For optimum food preservation, We recommend that when you start your freezer for the first time, the temperature for the freezer is set to  $-18^{\circ}\text{C}$  ( $0^{\circ}\text{F}$ ), if you want to change the temperature, follow the instructions below.

#### Caution!

When you set temperature, you set an average temperature for the whole freezer cabinet. Temperature inside each compartment may vary from the temperature values displayed on the panel, depending on how much food you store and where you place them. Ambient temperature may also affect the actual temperature inside the appliance.

**Note:** High temperature setting will accelerate food waste.

#### 1. Temp

In the unlocked state, you can switch the display mode from  $^{\circ}\text{C}$  to  $^{\circ}\text{F}$  by press the

**Set Temp.**

$^{\circ}\text{C}/^{\circ}\text{F}$  Hold 3sec button for 3 seconds,

**Set Temp.**

In the unlocked state, press  $^{\circ}\text{C}/^{\circ}\text{F}$  Hold 3sec

button, when the  $^{\circ}\text{C}$  light is on, the freezer set temperature is cyclically adjusted between  $-14^{\circ}\text{C}$  and  $-24^{\circ}\text{C}$ .

$(-24^{\circ}\text{C} - -23^{\circ}\text{C} - -22^{\circ}\text{C} - -21^{\circ}\text{C} - -20^{\circ}\text{C} - -19^{\circ}\text{C} - -18^{\circ}\text{C} - -17^{\circ}\text{C} - -16^{\circ}\text{C} - -15^{\circ}\text{C} - -14^{\circ}\text{C})$

when the  $^{\circ}\text{F}$  light is on, the freezer set temperature is cyclically adjusted between  $7^{\circ}\text{F}$  and  $-11^{\circ}\text{F}$ .

$(-11^{\circ}\text{F} - -10^{\circ}\text{F} - -9^{\circ}\text{F} - -8^{\circ}\text{F} - -7^{\circ}\text{F} - -6^{\circ}\text{F} - -5^{\circ}\text{F} - -4^{\circ}\text{F} - -3^{\circ}\text{F} - -2^{\circ}\text{F} - -1^{\circ}\text{F} - 0^{\circ}\text{F} - 1^{\circ}\text{F} - 2^{\circ}\text{F} - 3^{\circ}\text{F} - 4^{\circ}\text{F} - 5^{\circ}\text{F} - 6^{\circ}\text{F} - 7^{\circ}\text{F})$

## 2. Super Freeze

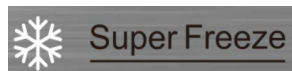

Super Freeze will quickly lower the temperature within the freezer so food will freeze faster. This feature also helps to keep the vitamins and nutrition of fresh food for longer period.

- In the unlocked state, press



button to enter the Super Freeze mode, the Super Freeze icon is lit and the temperature is set to  $-24^{\circ}\text{C}$  ( $-11^{\circ}\text{F}$ ).



To freeze fresh food activate the Super Freeze function at least 24 hours before placing

the food to complete prefreezing

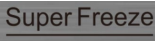
- Super Freeze mode automatically exits after about 52 hours.
- When Super Freeze function is on, in the unlocked state, you can switch it off by pressing  button and the freezer temperature setting will revert back to the previous setting.

## 3. Eco



If you are going to be away for a long period of time, you can turn it to Eco mode to save on electricity.

- In the unlocked state, press

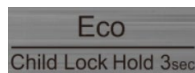

button to enter the Eco mode, the Eco icon is lit and the temperature is set to  $-17^{\circ}\text{C}$  ( $1^{\circ}\text{F}$ ).

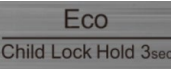
- When the Eco function is on, in the unlocked state, you can switch it off by pressing  button. The freezer temperature setting will revert

back to the previous setting.

## 4. Child Lock

- When the  light is on, the freezer is

locked. Press and hold the

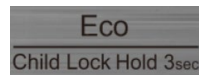

button for 3 seconds, the





light is off, the freezer is in the

unlocked state. it can perform other button operation.

- If no button have been press for 20

seconds, the  light will be on.

## 5. Alarm

-  Alarm In case of alarm,  icon will be flashing and there will be buzzing sound.

### Door Alarm

- When the door is open for over 2 minutes, the door alarm will sound, meanwhile the display panel show “dr”. In case of door alarm, buzzer will sound 3 times every 1 min.
- After the door alarm time exceeds more than 10 minutes, the buzzer stops

beeping, the  icon is off, and the

display screen shows normal. The door alarm can also be cleared by closing the door.

- To save energy, please avoid keeping the door open for a long time when using the appliance.

## 6. Power



Pressing and hold the

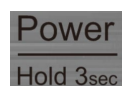

button for 3 seconds to turn the

power function on or off.

●When the freezer is working, In the unlocked state, you can switch the

appliance off by pressing  button

for 3 seconds, the  light is on, meanwhile the display panel show “- -” . Important! Do not store any food in the freezer during this time.

●When the freezer is in standby mode

and unlocked, press the  button

for 3 seconds, the  light is off, the freezer will turn on and the display will show normal.

Note: The display control only can be setted in the unlocked state

## Using your appliance

Your appliance has the accessories as the “Description of the appliance” showed in general, with this part instruction you can have the right way to use them. We recommend that you read through them carefully before using the appliance

### Shelf in Refrigerator chamber

●There are shelves in freezer chamber, and they can be taken out to be cleaned.



### Freezer Drawer

●It is sued to store food which needs to be frozen, including meat, fish, ice cream, etc.

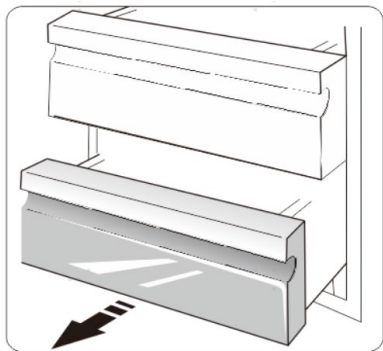

### Installing refrigerators in pairs

- Your freezer can be installed with fridge in pairs.
- It can be installed by installation pairs supplied like this, but the energy consumption will increase slightly.

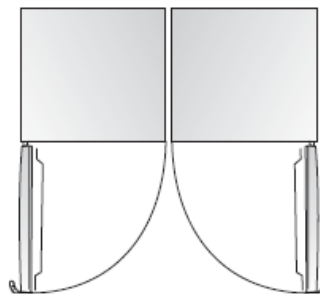

## Cleaning and care

For hygienic reasons the appliance (including exterior and interior accessories) should be cleaned regularly (at least every two months).

### Warning!

The appliance must not be connected to the mains during cleaning as there is a danger of electrical shock! Before cleaning switch the appliance off and remove the plug from the mains socket.

### Exterior cleaning

Wipe the control panel with a clean, soft cloth.

- Spray water onto the cleaning cloth instead of spraying directly on the surface of the appliance. This helps ensure an even distribution of moisture to the surface.
- Clean the doors, handles and cabinet surfaces with a mild detergent and then wiped dry with a soft cloth.

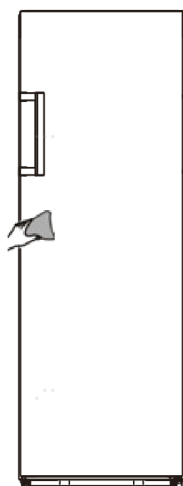

### Caution!

- Don't use sharp objects as they are likely to scratch the surface.
- Don't use Thinner, Car detergent, Clorox, ethereal oil, abrasive cleansers or organic solvent such as Benzene for cleaning.

They may damage the surface of the appliance and may cause fire.

### Interior cleaning

You should clean the appliance interior regularly. It will be easier to clean when food stocks are low. Wipe the inside of the freezer with a weak solution of bicarbonate of soda, and then rinse with warm water using a wrung-out sponge or cloth. Wipe completely dry before replacing the shelves and baskets. Thoroughly dry all surfaces and removable parts before putting them back into place.

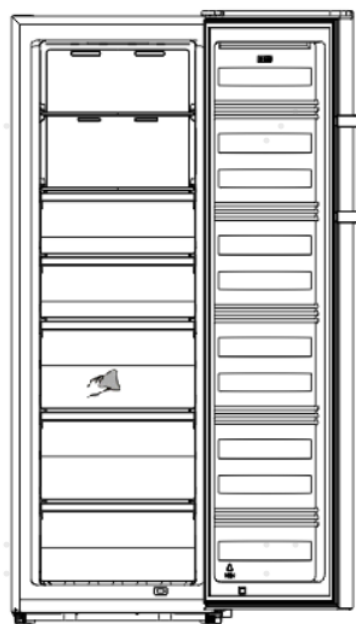

### Caution!

Do not use sharp objects to remove frost from the freezer compartment. Only after the interior is completely dry should the appliance be switched back on and plugged back into the mains socket.

### Door seals cleaning

Take care to keep door seals clean. Sticky food and drinks can cause seals to stick to the cabinet and tear when you open the door. Wash seal with a mild detergent and

warm water. Rinse and dry it thoroughly after cleaning.

**Caution!** Only after the door seals are completely dry should the appliance be powered on

**Replacing the LED light:**

This product contains a light source of energy efficiency class F.

Warning:

The LED light should be replaced by a

competent person. If the LED light is damaged, contact the customer helpline for assistance. To replace the LED light, the below steps can be followed:

1. Unplug your appliance.
2. Remove light cover by pushing up and out.
3. Detach the LED and pull it while pressing the connector latch.
4. Replace LED light and snap it correctly in place.

## Helpful hints and tips

### Energy saving tips

We recommend that you follow the tips below to save energy.

- Try to avoid keeping the door open for long periods in order to conserve energy.
- Ensure the appliance is away from any sources of heat (Direct sunlight, electric oven or cooker etc)
- Don't set the temperature colder than necessary.
- Don't store warm food or evaporating liquid in the appliance.
- Place the appliance in a well ventilated, humidity free, room. Please refer to Installing your new appliance chapter.
- If the diagram shows the correct combination for the drawers, crisper and shelves, do not adjust the combination as this is designed to be the most energy efficient configuration.

### Hints for freezing

- When first starting-up or after a period out of use, let the appliance run at least 2 hours on the higher settings before putting food in the compartment.
- Prepare food in small portions to enable it to be rapidly and completely frozen and to make it possible to subsequently thaw only the quantity required.
- Wrap up the food in aluminum foil or

polyethylene wraps which are airtight,

- Do not allow fresh, unfrozen food to touch the food which is already frozen to avoid temperature rise of the latter.
- Iced products, if consumed immediately after removal from the freezer compartment, will probably cause frost burns to the skin.
- It is recommended to label and date each frozen package in order to keep track of the storage time.

### Hints for the storage of frozen food

- Ensure that frozen food has been stored correctly by the food retailer.
- Once defrosted, food will deteriorate rapidly and should not be re-frozen. Do not exceed the storage period indicated by the food manufacturer.

### Switching off your appliance

If the appliance needs to be switched off for an extended period, the following steps should be taken prevent mould on the appliance.

1. Remove all food.
2. Remove the power plug from the mains socket.
3. Clean and dry the interior thoroughly.
4. Ensure that all the doors are wedged open slightly to allow air to circulate.

## Troubleshooting

If you experience a problem with your appliance or are concerned that the appliance is not functioning correctly, you can carry out some easy checks before calling for service, please see below.









**Warning!** Don't try to repair the appliance yourself. If the problem persists after you have made the checks mentioned below, contact a qualified electrician, authorized service engineer or the shop where you purchased the product.

Problem	Possible cause & Solution
Appliance is not working correctly	Check whether the power cord is plugged into the power outlet properly.
	Check the fuse or circuit of your power supply, replace if necessary.
	It is normal that the freezer is not operating during the defrost cycle, or for a short time after the appliance is switched on to protect the compressor.
Odours from the compartments	The interior may need to be cleaned
	Some food, containers or wrapping cause odours.
Noise from the appliance	The sounds below are quite normal: <ul style="list-style-type: none"> <li>•Compressor running noises.</li> <li>•Air movement noise from the small fan motor in the freezer compartment or other compartments.</li> <li>•Gurgling sound similar to water boiling.</li> <li>•Popping noise during automatic defrosting.</li> <li>•Clicking noise before the compressor starts.</li> </ul>
	Other unusual noises are due to the reasons below and may need you to check and take action: <ul style="list-style-type: none"> <li>•The cabinet is not level.</li> <li>•The back of appliance touches the wall.</li> <li>•Bottles or containers fallen or rolling.</li> </ul>
The motor runs continuously	It is normal to frequently hear the sound of the motor, it will need to run more when in following circumstances: <ul style="list-style-type: none"> <li>•Temperature setting is set colder than necessary</li> <li>•Large quantity of warm food has recently been stored within the appliance.</li> <li>•The temperature outside the appliance is too high.</li> <li>•Doors are kept open too long or too often.</li> <li>•After your installing the appliance or it has been switched off for a long time.</li> </ul>
A layer of frost occurs in	Check that the air outlets are not blocked by food and ensure

the compartment	food is placed within the appliance to allow sufficient ventilation. Ensure that door is fully closed. To remove the frost, please refer to the “Cleaning and care” chapter.
Temperature inside is too warm	You may have left the doors open too long or too frequently; or the doors are kept open by some obstacle; or the appliance is located with insufficient clearance at the sides, back and top
Temperature inside is too cold	Increase the temperature by following the “controls panel” chapter.
Doors can't be closed easily	Check whether the top of the refrigerator is tilted back by 10-15mm to allow the doors to self close, or if something inside is preventing the doors from closing.

## Reversing the door

The side in which the door opens can be changed from the right side (as supplied) to the left side, if the installation site allows for it. Tools you will need:

Not provided		
		
8mm socket wrench	Thin-blade screwdriver	Putty knife
		
Cross-shaped screwdriver	Monkey wrench	7mm wrench
Additional parts(in the plastic bag)		
		Left Hinge
		Left Hinge Cover
		Right Screw Cover

**Note:** Before you start lay the freezer on it's back in order to gain access to the base, you should rest it on soft foam packaging or similar material to avoid

damaging the backboard of the freezer. To reverse the door. The following steps are generally recommended.

1. Stand the freezer upright.

Remove the screw hole cover and upper hinge cover ( right ) as follow diagram.

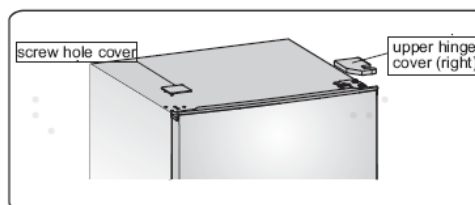

2. Remove the three screws as follow diagram. Lift the right upper hinge part.

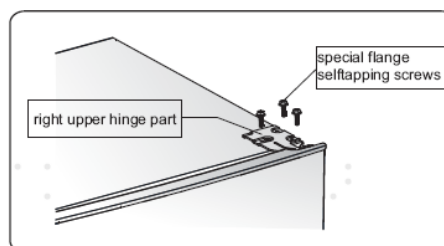

3. Lift the door and place it on a padded surface to prevent scratching.



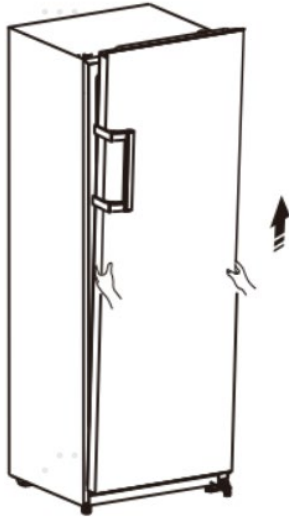

4. Loose screws ③ · remove part ① and part ② · then replace them to the left side and tighten securely with screws ③.

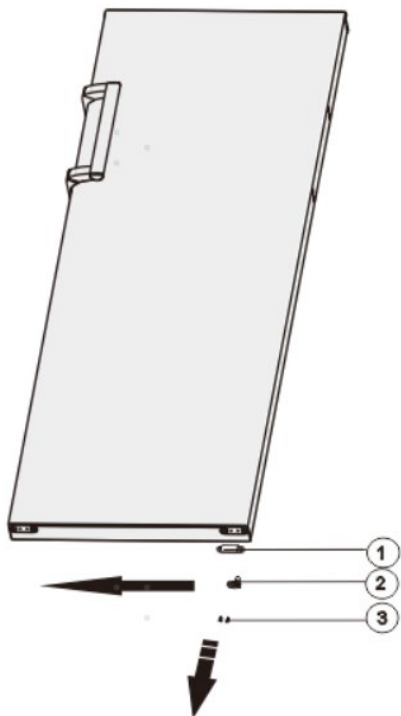

- ① Door stopper
- ② Limit block
- ③ Self-tapping screw

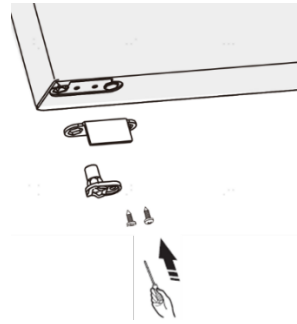

5. Lay the freezer on soft foam packaging or similar material. Remove part ① part ②, and part ③ by unscrewing the screws ④.

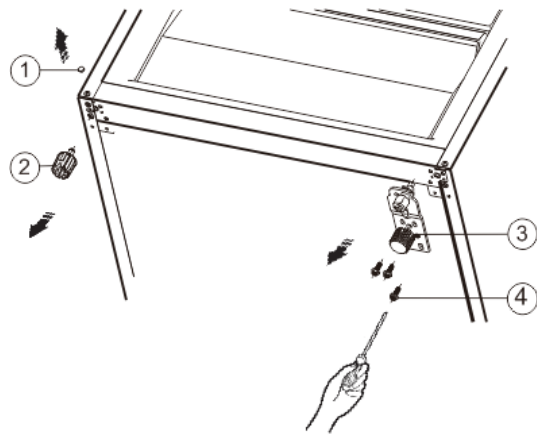

- ① Screw cover
- ② Adjustable bottom feet part
- ③ Right lower hinge part
- ④ Special flange self-tapping screw

6. Replace part ③ to the left side and fixing it with the screws ④ . Replace part ① and part ② to another side and fixing it.

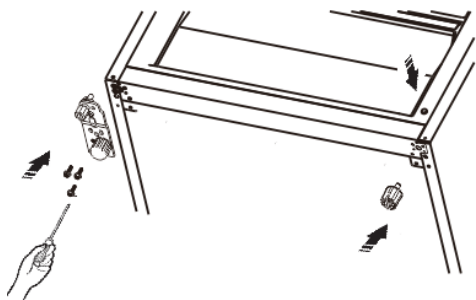

Note: 1. You need move hinge axis from hole ① to ② , move adjustable bottom feet part from hole ③ to ④ before transfer.

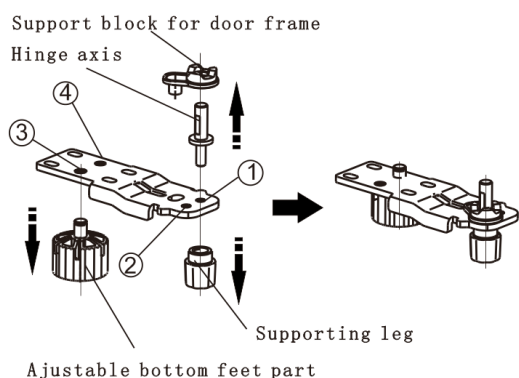

7. Set the door into its new place making sure the pin enters the bushing at the lower frame section.

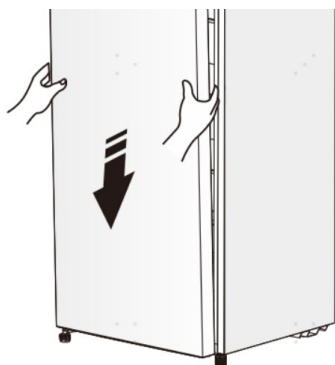

8. Replace the lid by fitting the upper hinge core into the upper door's hole, securing it with the 3 screws.

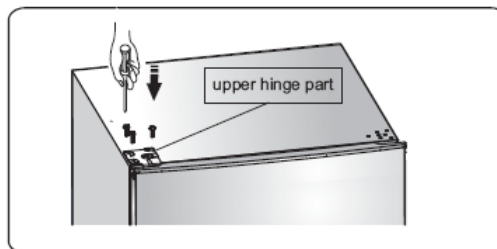

9. Put the screw hole cover and upper hinge cover ( left ) as follow diagram.

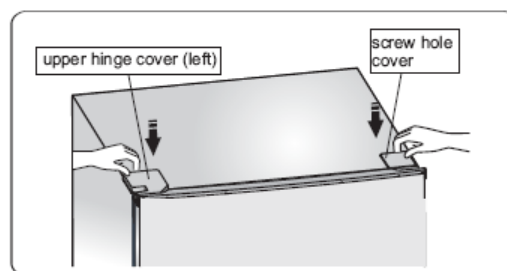

10. Switch the handles from the left to the right ( only for the model with handles ) .

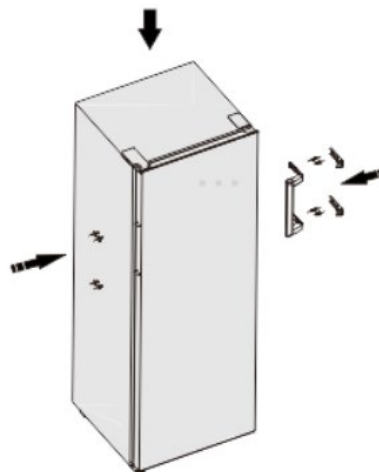
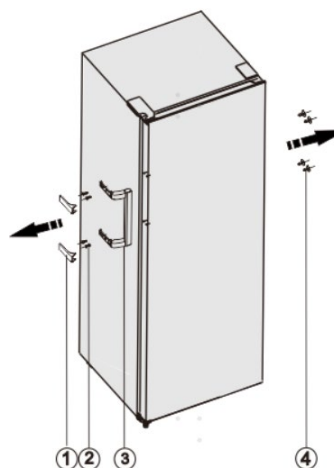

- ① Handle cover
- ② Screw
- ③ Handle part
- ④ Cover-screw cap

**Note !**

Due to unceasing modification of our products, handle may be slightly different from this instruction manual, but its functions and using methods remain the same. Switch the handles from the left to the right as follow diagram.

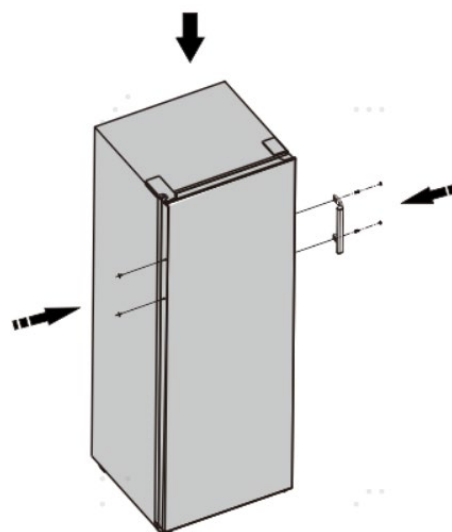
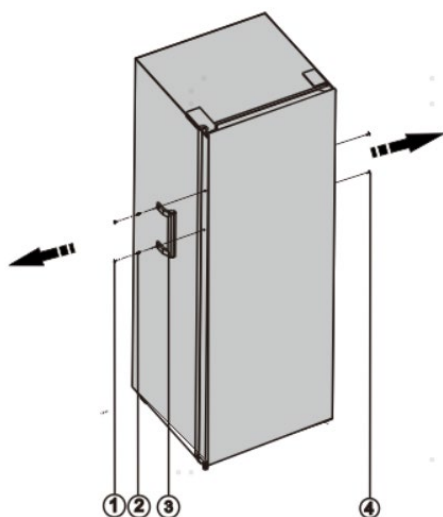

- ① Screw cover
- ② Screw
- ③ Handle part
- ④ Cover-screw cap

**Warning !**

When changing the side at which the door opens, the appliance must not be connected to the mains. Remove plug from the mains beforehand.

## Disposal of the appliance

It is prohibited to dispose of this appliance as household waste.

**Packaging materials**

Packaging materials with the recycle symbol are recyclable. Dispose of the packaging into a suitable waste collection container to recycle it.

**Before disposal of the appliance**

1. Pull out the mains plug from the mains socket.
2. Cut off the power cord and discard with the mains plug

**Warning!** Refrigerators contain refrigerant and gases in the insulation. Refrigerant and gases must be disposed of professionally as they may cause eye injuries or ignition.

Ensure that tubing of the refrigerant circuit is not damage prior to proper disposal.

<b>Correct Disposal of this product</b>	
	<p>This symbol on the product or in its packing indicates that this product may not be treated as household waste. Instead, it should be taken to the appropriate waste collection point for the recycling of electrical and electronic equipment. By ensuring this product is disposed of correctly, you will help prevent potential negative consequences for the environment and human health, which could otherwise be caused by the inappropriate waste handling of this product. For more detailed information about the recycling of this product, please contact your local council your household waste disposal service, or the shop where you purchased the product.</p>

To avoid contamination of food, please respect the following instructions

- Opening the door for long periods can cause a significant increase of the temperature in the compartments of the appliance.
- Clean regularly surfaces that can come in contact with food and accessible drainage systems.
- Store raw meat and fish in suitable containers in the refrigerator, so that it is not in contact with or drip onto other food.
- Two-star frozen-food compartments are suitable for storing pre-frozen food, storing or making icecream and making ice cubes.
- One-, two- and three- star compartments are not suitable for the freezing of fresh food.

Order	Compartments TYPE	Target storage temp.[ °C]	Appropriate food
1	Fridge	+2~+8	Eggs, cooked food, packaged food, fruits and vegetables, dairy products, cakes, Drinks and other foods which are not suitable for freezing.
2	(**)-Freezer	≤-18	Seafood(fish, shrimp, shellfish), freshwater aquatic products and meat products(recommended time is 3 months – nutrition values and taste decrease with time), suitable for frozen fresh food.
3	***-Freezer	≤-18	Seafood(fish, shrimp, shellfish), freshwater aquatic products and meat products(recommended time is 3 months – nutrition values and taste decrease with time). Not suitable for freezing fresh food.
4	**-Freezer	≤-12	Seafood(fish, shrimp, shellfish), freshwater aquatic products and meat products(recommended time is 2 months –

			nutrition values and taste decrease with time). Not suitable for freezing fresh food.
5	*-Freezer	≤-6	Seafood(fish, shrimp, shellfish), freshwater aquatic products and meat products(recommended time is 1 month – nutrition values and taste decrease with time). Not suitable for freezing fresh food.
6	0-star	-6~0	Fresh pork, beef, fish, chicken, some packaged processed foods, etc.(Recommended to eat within the same day, preferably not later than 3 days).
7	Chill	-3~+3	Fresh/frozen pork, beef, fish, chicken, freshwater aquatic products, etc. (7 days below 0°C and above 0°C is recommended for consumption within that day, preferably no more than 2 days). Seafood(less than 0 for 15 days, it is not recommended to store above 0°C).
8	Fresh Food	0~+4	Fresh pork, beef, fish, chicken, cooked food, etc.(Recommended to eat within the same day, preferably no more than 3 days).
9	Wine	+5~+20	red wine, white wine, sparkling wine etc.

Note: please store different foods according to the compartments or target storage temperature of your purchased products.

- If the refrigerating appliance is left empty for long periods, switch off, defrost, clean, dry, and leave the door open to prevent mould developing within the appliance.

**Water dispenser cleaning(special for water dispenser products):**

- Clean water tanks if they have not been used for 48h; flush the water system connected to a water supply if water has not been drawn for 5 days.

**WARNING!** Food needs to be packed in bags before putting into the refrigerator, and liquids need to be packed in bottles or capped containers to avoid the problem that the product design structure is not easy to clean.

# Hisense

life reimagined

## **MANUAL DE FUNCIONAMIENTO PARA EL USUARIO**

Antes de utilizar esta unidad, lea detenidamente este manual y  
consérvelo para consultas futuras

Español

## Contenidos

Información de seguridad y advertencias.....	2	Limpieza y cuidado.....	13
Instalar el aparato nuevo.....	7	Sugerencias y consejos útiles.....	15
Descripción del aparato.....	9	Resolución de problemas.....	16
Controles de la pantalla.....	10	Eliminación del aparato.....	20
Uso del aparato.....	12		



## Información de seguridad y advertencias

Para su seguridad y un uso correcto, lea cuidadosamente este manual de usuario incluyendo sus consejos y advertencias antes de instalar el aparato y de utilizarlo por primera vez. Es importante asegurarse de que todas las personas que utilizan el aparato estén familiarizadas con su funcionamiento y características de seguridad para evitar errores y accidentes innecesarios. Guarde estas instrucciones y asegúrese de que permanezcan junto con el aparato en caso de una mudanza o venta para que los usuarios estén informados sobre el uso y los avisos de seguridad.

Por su seguridad y la de la propiedad, siga estas instrucciones para el usuario ya que el fabricante no se responsabiliza por los daños causados por la omisión de las mismas.

### Seguridad para niños y personas vulnerables

- En conformidad con las normas EN

Este aparato puede ser utilizado por niños mayores de 8 años y por personas con capacidades físicas, sensoriales o mentales reducidas o falta de experiencia y conocimientos si están supervisados o han recibido instrucciones relativas al uso del aparato de forma segura y si comprender los riesgos asociados. Los niños no deben jugar con el aparato. La limpieza y el mantenimiento no debe ser realizada por niños sin supervisión.

- En conformidad con las normas IEC

Este aparato no ha sido diseñado para que lo utilicen personas (incluidos niños) con capacidades físicas, sensoriales o mentales reducidas, o con falta de experiencia o conocimientos, a menos que estén supervisados o reciban instrucciones acerca del uso del aparato por parte de una persona responsable de su seguridad.

- Se debe supervisar a los niños para asegurarse de que no jueguen con el aparato.
- Mantenga el material de empaque lejos del alcance de los niños ya que existe riesgo de sofocación.
- Si va a descartar el aparato, quite el conector del tomacorriente, corte el cable de conexión (lo más cerca que pueda del aparato) y quite la puerta para evitar que hayan descargas eléctricas o que los niños queden encerrados dentro del aparato.
- Si este aparato, con sellos magnéticos en la puerta, es para reemplazar un aparato viejo con cerradura de resorte (pestillo) en la puerta o en la tapa, asegúrese de que la cerradura no se pueda utilizar antes de

descartar el aparato viejo. Así evitará que sea una trampa mortal para los niños.

## Seguridad general



- **ADVERTENCIA** — Este aparato está destinado para ser utilizado en el hogar y para aplicaciones similares como
  - áreas de cocinas de personal en tiendas, oficinas y otros entornos de trabajo;
  - granjas y clientes en hoteles, moteles y otro tipo residencial;
  - entornos para huéspedes;
  - servicios de hostelería y aplicaciones similares.
- **ADVERTENCIA** — No almacene sustancias explosivas, como por ejemplo latas de aerosol con propelentes inflamable, en el aparato.
- **ADVERTENCIA** — Para evitar peligros, el fabricante, el agente de servicio o una persona calificada debe reemplazar el cable de alimentación si este se daña.
- **ADVERTENCIA** — Mantenga las aberturas de ventilación, en la carcasa del aparato o en la estructura incorporada, libre de obstrucciones.
- **ADVERTENCIA** — No utilice dispositivos mecánicos ni otros medios, a menos que sean recomendados por el fabricante, para acelerar el proceso de descongelación.
- **ADVERTENCIA**— No dañe el circuito refrigerante.
- **ADVERTENCIA** — No utilice aparatos eléctricos, a menos que sean del tipo recomendado por el fabricante, dentro de los compartimientos de almacenamiento de alimentos del aparato.
- **ADVERTENCIA** — El refrigerante y el gas del aislante son inflamables. Al desechar el aparato, hágalo únicamente en el centro de eliminación de residuos autorizado. No lo exponga al fuego.
- **ADVERTENCIA** — Al momento de colocar el aparato, asegúrese de que el cable de alimentación no esté atrapado ni dañado.
- **ADVERTENCIA** — No coloque múltiples conectores portátiles ni fuentes de alimentación portátiles en la parte trasera del aparato.

## Reemplazo de las lámparas

- **ADVERTENCIA** — ¡El usuario no debe reemplazar las lámparas! Si la lámpara se daña, contacte a la línea de atención al cliente para recibir asistencia. Esta advertencia es solo para los refrigeradores que contengan lâmpadas.

## Refrigerante

El refrigerante isobutano (R600a) se encuentra dentro del circuito refrigerante del aparato; es un gas natural con un nivel alto de compatibilidad ambiental, no obstante es inflamable. Durante el transporte y la instalación del aparato, asegúrese de que ninguno de los componentes del circuito refrigerante se dañe.



El refrigerante (R600a) es inflamable.

**ADVERTENCIA** — Los refrigeradores contienen refrigerante y gases en el aislamiento. Se debe desechar el refrigerante y los gases de forma profesional, ya que podrían provocar lesiones oculares o ignición. Asegúrese de que la tubería del circuito de refrigerante no esté dañada antes de desecharla correctamente.

Realizar el mantenimiento de este aparato es peligroso para cualquier persona que no sea una persona del servicio autorizado. En Queensland, la persona de servicio autorizada debe tener una autorización de operación con gas para refrigerantes de hidrocarburos para llevar a cabo el mantenimiento o las reparaciones que impliquen la retirada de las cubiertas.



### **ADVERTENCIA: riesgo de incendio**

Si se daña el circuito refrigerante:

-Evite las llamas y fuentes de encendido.

-Ventile completamente la habitación donde se encuentra ubicado el aparato.

Es peligroso alterar las especificaciones o modificar el producto de cualquier modo.

Cualquier daño en el cable puede causar cortocircuitos, incendios y/o descargas eléctricas.



### **Seguridad eléctrica**

1. No se debe alargar el cable de alimentación.
2. Asegúrese de que el conector no esté aplastado ni dañado. Un conector aplastado o dañado puede calentarse y causar un incendio.
3. Asegúrese de que pueda acceder al conector principal del aparato.
4. No tire del cable principal.
5. Si el tomacorriente está flojo, no coloque el conector. Hay riesgo de descargas eléctricas o incendios.
6. No debe operar el aparato sin la cubierta de la lámpara interior.
7. El aparato solo es apto para fuentes de alimentación de fase simple de 220~240V/50Hz. Por razones de seguridad, si la fluctuación de la tensión en el distrito del usuario es tan grande que la tensión excede el alcance anterior, asegúrese de aplicar CA. Regulador de tensión automático de más de 350W a la heladera. La heladera debe emplear un tomacorriente especial en lugar de uno común con otros aparatos. El conector coincide con el tomacorriente con conexión a tierra.

### **Uso diario**

- No almacene gases ni líquidos inflamables en el aparato, ya que hay riesgo de explosión.
- No utilice aparatos eléctricos dentro del aparato (p. ej. heladoras eléctricas, batidoras, etc.).
- Siempre realice la desconexión tirando del tomacorriente, no tire del cable.
- No coloque artículos calientes cerca de los componentes de plástico del aparato.
- No coloque alimentos directamente contra la salida de aire en la pared

trasera.

- Almacene los alimentos envasados siguiendo las instrucciones del fabricante de alimentos congelados.
- Se deben seguir estrictamente las recomendaciones de almacenamiento del fabricante del aparato. Refiérase a las instrucciones relevantes sobre el almacenamiento.
- No coloque bebidas gasificadas o efervescentes en el congelador ya que se crea una presión en el contenedor y podría explotar y dañar el aparato.
- Los alimentos congelados pueden causar quemaduras de frío si se consumen inmediatamente después de retirarlos del congelador.
- No coloque el aparato bajo la luz solar.
- Mantenga las velas, lámparas y otros artículos con llamas lejos del aparato para que no causen un incendio.
- El aparato está destinado para almacenar alimentos y/o bebidas en un hogar normal como se explica en este manual de instrucciones. Debería tener cuidado al momento de mover el aparato ya que este es pesado.
- No quite ni toque los artículos del congelador con las manos mojadas/húmedas ya que podrían causar abrasiones en la piel o quemaduras de frío.
- Nunca utilice la base, los cajones, las puertas, etc. para subirse o como apoyo.
- Los alimentos congelados no deben ser recongelados una vez que hayan sido descongelados.
- No consuma las paletas heladas o los cubos de hielo directamente del congelador ya que pueden causar quemaduras de frío en la boca y en los labios.
- No sobrecargue los estantes de la puerta ni coloque demasiados alimentos en los cajones Crispers para evitar que los artículos se caigan y causen lesiones o daños en el aparato.
- Este aparato refrigerante no está diseñado para usar como aparato integrado.
- Los niños de 3 a 8 años tienen permitido cargar y descargar electrodomésticos de refrigeración.

### **¡precaución!**

#### **Limpieza y cuidado**

- Antes de realizar el mantenimiento, apague el aparato y desconecte el conector del tomacorriente principal.
- No limpie el aparato con objetos de metal, limpiadores de vapor, aceites etéreos, solventes orgánicos o limpiadores abrasivos.
- Utilice una espátula de plástico en lugar de objetos filosos para quitar la escarcha del aparato.

#### **● Instalación - ¡Importante!**

- Siga cuidadosamente las instrucciones brindadas en este manual para realizar la conexión eléctrica. Desempaque el aparato y compruebe si hay daños.
- No conecte el aparato si está dañado. Informe inmediatamente sobre los posibles daños al lugar donde lo compró. En este caso, guarde el material de empaque.
- Se aconseja esperar al menos cuatro horas antes de conectar el aparato para permitir que el aceite fluya hacia el compresor.

- Debe circular aire alrededor del aparato; la falta de aire produce sobrecalentamiento. Para lograr una buena ventilación, sigas las instrucciones relevantes para la instalación.
- Cuando sea posible, la parte trasera del producto no debe estar demasiado cerca de la pared para evitar que las piezas cálidas (compresor) la toquen y evitar el riesgo de incendios. Siga las instrucciones relativas a la instalación.
- No se debe colocar el aparato cerca de radiadores o cocinas.
- Asegúrese de que el conector principal esté accesible después de realizar la instalación del aparato.

### **Servicio**

- Todo el trabajo eléctrico requerido para realizar el mantenimiento del aparato debe ser realizado por un electricista calificado o una persona competente.
- El mantenimiento del producto debe ser realizado por un centro de servicio autorizado y sólo se deben utilizar repuestos genuinos.
  - 1) Si el aparato es Frost Free (libre de escarcha).
  - 2) Si el aparato contiene un congelador.

## Instalar el aparato nuevo

Antes de usar el aparato por primera vez, debe revisar los siguientes consejos.

### ¡Advertencia!

Para realizar una instalación adecuada, se debe colocar el congelador sobre una superficie nivelada de material duro que esté a la misma altura que el resto del suelo. Esta superficie debe ser lo suficientemente fuerte para soportar el congelador completamente cargado.

Los rodillos, que no son ruedas, solo se deben usar para moverla hacia delante o hacia atrás. Mover el congelador hacia los lados podría dañar el suelo y los rodillos.

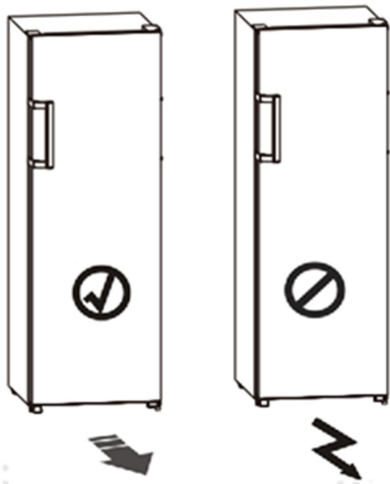

### Ventilación del aparato



Para mejorar la eficacia del sistema refrigerante y ahorrar energía, es necesario mantener una buena ventilación alrededor del aparato para disipar el calor. Por esta razón, debe haber suficiente espacio libre alrededor del congelador.

**Recomendación:** Se aconseja que haya al menos 50-75mm de espacio desde la parte trasera de la heladera a la pared, al menos 100mm de espacio desde la superficie, al menos 100mm del lateral a la pared y un espacio en la parte frontal para poder abrir las puertas a 130°. Como se muestra en los siguientes diagramas.

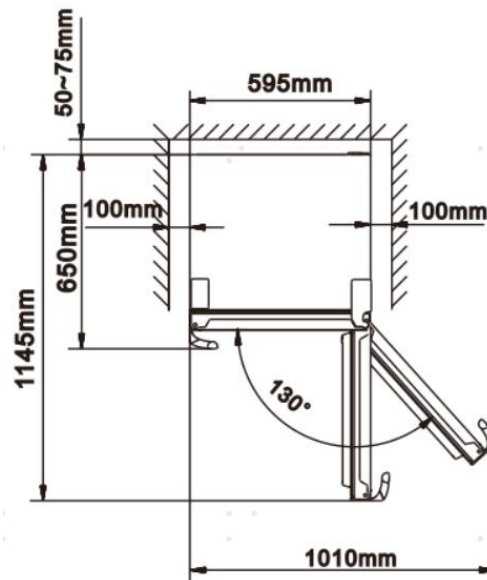
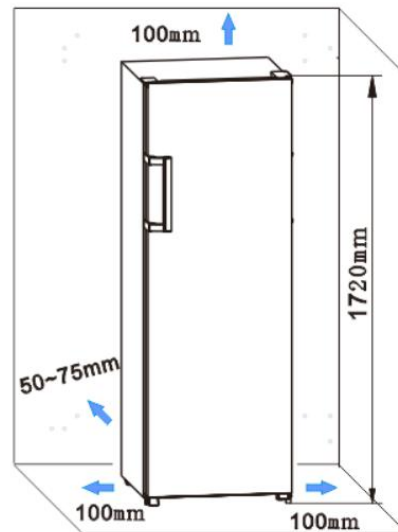

### Nota:

● Este aparato funciona bien en las clases de clima de SN a T mostradas en la tabla siguiente. Puede no funcionar correctamente si se deja a una temperatura superior o inferior al rango indicado por un largo periodo.

Clase climática	Temperatura ambiente
SN	+10°C a +32°C
N	+16°C a +32°C
ST	+16°C a +38°C
T	+16°C a +43°C

● Coloque el aparato en un lugar seco para evitar daños por la humedad.

●Mantenga el aparato lejos de la luz solar, la lluvia o las heladas. Coloque el aparato alejado de fuentes de calor, como estufas, fuegos o calentadores.

#### Estabilización del aparato

●Para una estabilización y una circulación de aire suficientes en la sección trasera inferior del aparato, es posible que sea necesario ajustar las patas inferiores. Las puede regular manualmente con la mano o utilizando una llave correcta.

●Para permitir que las puertas se cierren solas, incline la parte superior hacia atrás unos 10-15mm.

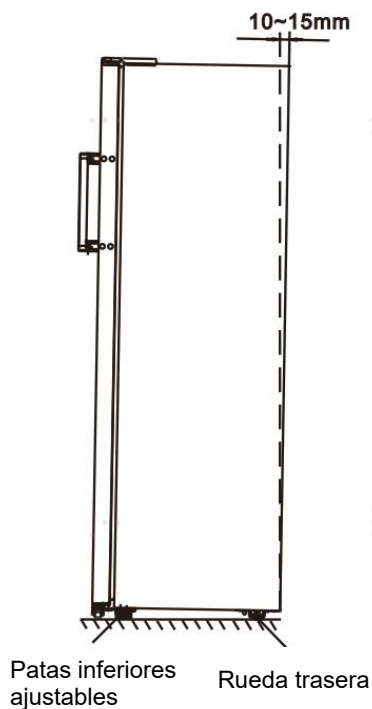

#### Instalación de las manijas de la puerta

Para la comodidad del transporte, las manijas de las puertas se proporcionan por separado en una bolsa de plástico. Puede instalar las manijas de las puertas de la siguiente manera.

1. Coloque las tapas de los tornillos de la palanca en el lado izquierdo de la puerta y luego vuelva a colocarlas en la bolsa de plástico.
2. Haga coincidir la manija en el lado izquierdo de la puerta, manteniendo los ejes de los orificios de los tornillos en la manija y la puerta alineados, como muestra la imagen.
3. Fije la manija con los tornillos especiales que se incluyen en la bolsa de plástico.

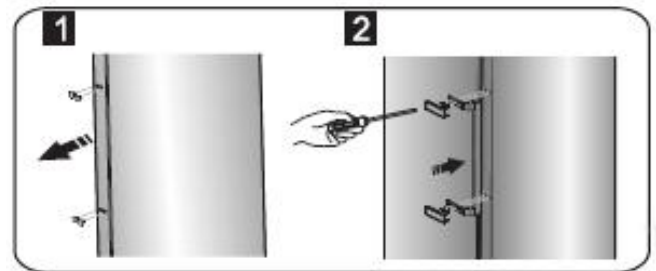

## Descripción del aparato

### Vista de conjunto del aparato

1. Gabinete
2. Luz LED
3. Estante de vidrio
4. Partes del cajón superior
5. Pantalla
6. Partes del cajón medio
7. Partes del cajón inferior
8. Patas inferiores ajustables
9. Puerta del congelador
10. Manija (opcional)
11. Junta del congelador

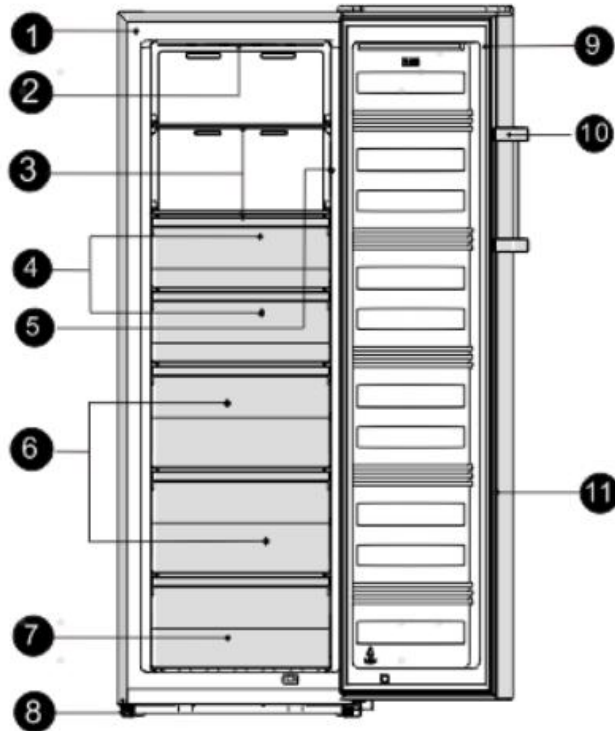

### ¡Nota!

- Debido a las modificaciones incesantes de nuestros productos, su congelador puede diferir un poco del de este manual de instrucciones, pero las funciones y métodos de uso son los mismos.
- Para obtener la mejor eficiencia energética de este producto, coloque todos los estantes, cajones y recipientes en su posición original como se muestra en la imagen de arriba.

## Controles de la pantalla

Utilice el aparato conforme a las siguientes normas de control, su aparato cuenta con las siguientes funciones y modos como por ejemplo el panel de control que se muestra en la siguiente imagen. Cuando se encienda el aparato por primera vez, la retroiluminación de los iconos de la pantalla empezarán a funcionar. Si no se toca ningún botón y las puertas están cerradas, la luz de fondo se apagará.

### Panel de visualización de la puerta

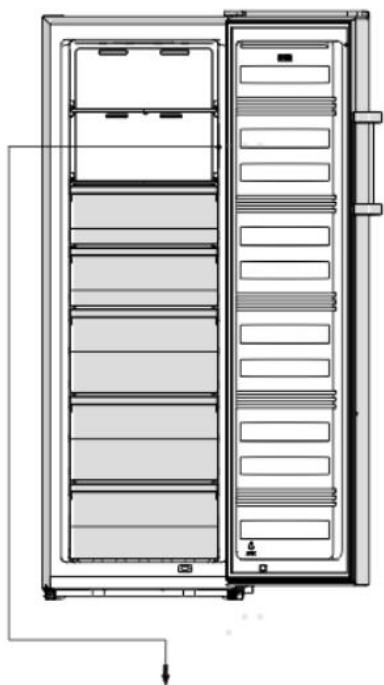

### Control de la temperatura

Para una óptima conservación de los alimentos, se recomienda que, cuando empiece a utilizar el congelador por primera vez, ajuste la temperatura del congelador a  $-18^{\circ}\text{C}$  ( $0^{\circ}\text{F}$ ), si desea cambiar la temperatura, siga estas instrucciones.

#### ¡Precaución!

Al ajustar la temperatura, se ajusta la temperatura media de todo el armario del congelador. La temperatura dentro de cada compartimiento puede variar del valor de temperatura que se muestra en el panel dependiendo de cuánta comida haya almacenada y dónde esté ubicada. La temperatura ambiente también puede afectar la temperatura dentro del aparato.

**Nota:** El ajuste de temperatura alta acelerará la descomposición y el desperdicio de alimentos.

#### 1. Temperatura

En el estado desbloqueado, puede cambiar el modo de visualización de  $^{\circ}\text{C}$

a  $^{\circ}\text{F}$  presionando el botón **Set Temp.**  $^{\circ}\text{C}/^{\circ}\text{F}$  Hold 3sec durante 3 segundos,

En el estado desbloqueado, presione el

botón **Set Temp.**  $^{\circ}\text{C}/^{\circ}\text{F}$  Hold 3sec, cuando la luz  $^{\circ}\text{C}$

esté encendida, la temperatura establecida del congelador se ajusta cíclicamente entre  $-14^{\circ}\text{C}$  y  $-24^{\circ}\text{C}$ .

$\left( -24^{\circ}\text{C} - -23^{\circ}\text{C} - -22^{\circ}\text{C} - -21^{\circ}\text{C} - -20^{\circ}\text{C} - -19^{\circ}\text{C} \right)$   
 $\left( -14^{\circ}\text{C} - -15^{\circ}\text{C} - -16^{\circ}\text{C} - -17^{\circ}\text{C} - -18^{\circ}\text{C} \right)$

cuando la luz  $^{\circ}\text{F}$  está encendida, la temperatura establecida del congelador se ajusta cíclicamente entre  $7^{\circ}\text{F}$  y  $-11^{\circ}\text{F}$ .

$\left( -11^{\circ}\text{F} - -10^{\circ}\text{F} - -9^{\circ}\text{F} - -8^{\circ}\text{F} - -7^{\circ}\text{F} - -6^{\circ}\text{F} - -5^{\circ}\text{F} - -4^{\circ}\text{F} - -3^{\circ}\text{F} \right)$   
 $\left( 7^{\circ}\text{F} - 6^{\circ}\text{F} - 5^{\circ}\text{F} - 4^{\circ}\text{F} - 3^{\circ}\text{F} - 2^{\circ}\text{F} - 1^{\circ}\text{F} - 0^{\circ}\text{F} - -1^{\circ}\text{F} - -2^{\circ}\text{F} \right)$

## 2. Super Congelamento

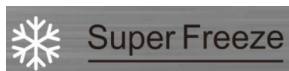

El Super

Congelamento bajará rápidamente la temperatura dentro del congelador para que las comidas se congelan de forma más rápida.

Esta función lo ayuda a mantener las vitaminas y los nutrientes de los alimentos frescos por largos periodos.

- Cuando esté desbloqueado, pulse el

botón  para entrar en el

modo Super. el icono Super Congelamento se encenderá y la temperatura se establecerá en  $-24^{\circ}\text{C}$  ( $-11^{\circ}\text{F}$ ).



Para congelar alimentos frescos, active la función Super Freeze al menos 24 horas

antes de guardar los alimentos para que se complete el precongelado.

- El modo Super Congelamento finalizará automáticamente después de 52 horas.
- Cuando la función Super Congelamento está activada, la puede desactivar

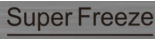
presionando  y el ajuste de temperatura del congelador volverá a su configuración previa.

## 3. Eco



Si va a estar fuera

durante un periodo de tiempo largo, puede activar el modo Eco para ahorrar electricidad.

- Cuando esté desbloqueado, pulse el

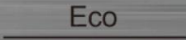
botón  para entrar en el modo Eco. El icono Eco se encenderá y la temperatura se establecerá en  $-17^{\circ}\text{C}$  ( $1^{\circ}\text{F}$ ).

- Cuando la función Eco está activada, en el estado desbloqueado, puede apagarla

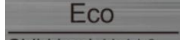
presionando el botón . La configuración de temperatura del congelador volverá a la configuración previa.

## 4. Bloqueo para niños

- Cuando la luz  está encendida, el congelador está bloqueado. Mantenga

presionado el botón  durante 3 segundos, la luz  está

apagada, el congelador está desbloqueado. puede realizar otra operación de botón.

- Si no se presiona ningún botón durante 20 segundos, la luz  se encenderá.

## 5. Alarma

-  En caso de alarma, el icono

 parpadeará y se producirá un zumbido.

### Alarma de la puerta

- Cuando la puerta esté abierta durante más de 2 minutos, la alarma de la puerta sonará y el panel de control mostrará "dr". Si se activa la alarma de la puerta, el zumbido sonará 3 veces cada minuto.

- Si la alarma de la puerta se activa durante más de 10 minutos, el zumbido se

detendrá, el icono  se activará y el panel de control parecerá normal.

También es posible parar la alarma de la puerta cerrando la puerta.

- Para ahorrar energía, evite dejar la puerta abierta por mucho tiempo cuando utiliza el aparato.



## 6. Alimentación





Mantenga presionado

el botón  durante 3 segundos

para encender o apagar esta función.

● Cuando el congelador está funcionando, en el estado desbloqueado, puede apagar

el aparato presionando el botón 

durante 3 segundos, la luz  está encendida, mientras que el panel de

visualización muestra “- -”.

¡Importante! No almacene alimentos en el congelador durante ese tiempo.

● Cuando el refrigerador esté en modo reposo y desbloqueado, pulse el

botón  durante 3 segundos, la

luz  se apagará, el congelador se encenderá y la pantalla se mostrará normal.

Nota: El panel de control solo puede configurarse cuando el aparato está desbloqueado.

## Uso del aparato

El aparato cuenta con los accesorios como los que se muestran en “Descripción del aparato” con estas instrucciones usted puede utilizarlos de la manera correcta. Se recomienda leerla detenidamente antes de utilizar el aparato.

### Estante en el refrigerador

● Hay estantes en el congelador y se pueden extraer para poder limpiarlos.



### Cajón del congelador

● Se utiliza para almacenar alimentos que deben congelarse, como carnes, pescados, helados, etc.

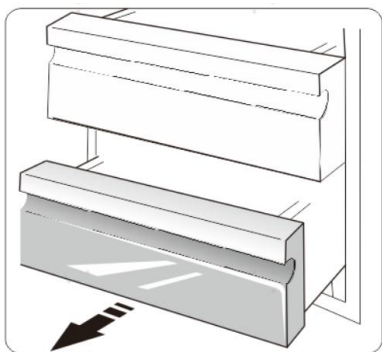

### Instalación de refrigeradores en pares

- Su congelador puede instalarse con el frigorífico en pares.
- Se puede instalar por pares de instalación suministrados así, pero el consumo de energía aumentará ligeramente.

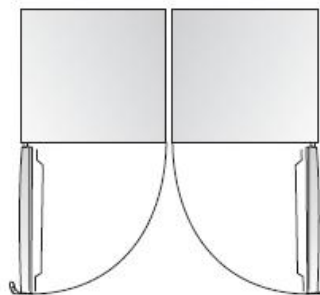

## Limpeza y cuidado

Por motivos de higiene, se debe limpiar periódicamente el aparato (así como los accesorios exteriores e interiores) (al menos cada dos meses).

### ¡Advertencia!

¡No se debe conectar el aparato en el tomacorriente durante la limpieza ya que existe riesgo de descargas eléctricas! Antes de limpiarlo, apague el aparato y desconecte el enchufe de la toma eléctrica.

### Limpeza exterior

Limpe el panel de control con un paño limpio y suave.

- Rocíe agua en el trapo de limpieza en lugar de rociarla directamente en la superficie del aparato. Esto ayudará a distribuir la humedad de manera uniforme por la superficie.
- Limpie las puertas, asas y superficies del armario con un detergente suave y, a continuación, séquelas con un trapo suave.

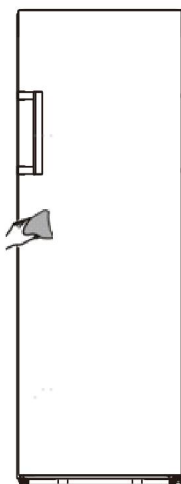

### ¡Precaución!

- No utilice objetos afilados, ya que podrían rayar la superficie.
- No utilice diluyentes, detergente para vehículos, Clorox, aceites etéreos, limpiadores abrasivos ni disolventes

orgánicos, como benceno, para limpiarlo. Podrían dañar la superficie del aparato y provocar un incendio.

### Limpeza interior

Limpe regularmente el interior del aparato. Es más fácil de limpiar cuando haya pocos productos almacenados. Limpie el interior del congelador con una solución débil de bicarbonato de sodio y, a continuación, aclárelo con agua tibia usando una esponja o paño rígido. Seque por completo antes de volver a colocar las bandejas y los estantes. Seque bien todas las superficies y las partes desmontables antes de volver a colocarlas en su lugar.

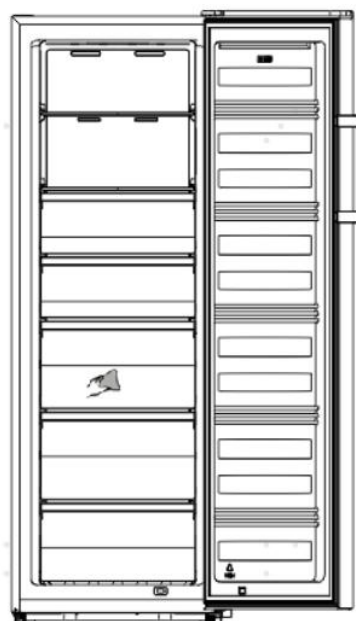

### ¡Precaución!

No utilice objetos afilados para retirar la escarcha del compartimento congelador. Solo se debe volver a conectar a la corriente y encender el aparato cuando el interior esté completamente seco.

### Limpeza del sello de las puertas

Mantenga limpios los sellos de la puerta. Los alimentos y bebidas pegajosas pueden provocar que los sellos se enganchen al armario y se desgarren

cuando abra la puerta. Lave el sello con detergente suave y agua tibia. Aclárelo y séquelo detenidamente después de limpiarlo.

**¡Precaución!** Solo se debe encender el aparato si los sellos de las puertas están completamente secos.

**Reemplazo de la luz LED:**

Este producto contiene una fuente de luz de clase de eficiencia energética F.  
Advertencia:

La luz LED debe ser reemplazada por una persona competente. Si la luz LED se daña, contacte a la línea de atención al cliente para una asistencia. Para reemplazar la luz LED, siga los siguientes pasos:

1. Desenchufe el aparato.
2. Quite la cubierta de la luz presionando hacia arriba y hacia afuera.
3. Separe el LED y tire de él mientras presiona el pestillo del conector.
4. Reemplace la luz LED y colóquela correctamente en el lugar.

## Sugerencias y consejos útiles

### Consejos de ahorro de energía

Se recomienda seguir estos consejos para ahorrar energía.

- Evite dejar la puerta abierta durante periodos largos.
- Asegúrese de que el aparato esté alejado de fuentes de calor (Luz solar directa, horno eléctrico o estufa, etc)
- No ajuste una temperatura más fría de lo necesario.
- No almacene alimentos calientes ni líquido evaporado en el aparato.
- Coloque el aparato en una sala bien ventilada y libre de humedad. Consulte el capítulo Instalar el aparato nuevo.
- Si el diagrama muestra la combinación correcta de cajones, cajones para verduras y estantes, no la modifique, ya que ha sido diseñada para ofrecer la configuración energética más eficiente.

### Consejos de congelación

- Cuando lo encienda por primera vez o después de un largo periodo sin usarlo, deje que el aparato funcione al menos dos horas con los ajustes más altos antes de meter alimentos.
- Prepare los alimentos en porciones pequeñas para permitir que se congelen rápida y completamente y para que después sea posible descongelar solo la cantidad necesaria.
- Envuelva los alimentos en papel de aluminio o envoltorio hermético de polietileno.

- No permita que los alimentos frescos descongelados entren en contacto con los alimentos ya congelados para evitar que suba la temperatura de estos últimos.

- Si se consumen los alimentos congelados inmediatamente después de sacarlos del congelador, podrían causar quemaduras por congelación en la piel.

- Se recomienda etiquetar y fechar cada paquete congelado para mantener un registro de su tiempo de almacenamiento.

### Consejos para almacenar alimentos congelados

- Revise que los alimentos congelados se hayan almacenado correctamente por el vendedor de alimentos.

- Una vez descongelados, los alimentos se deteriorarán rápidamente y no se deben volver a congelar. No supere el periodo de almacenamiento indicado por el fabricante de los alimentos.

### Apagado del aparato

Si es necesario apagar el aparato durante un periodo prolongado, debe seguir estos pasos para prevenir la aparición de hongos en él.

1. Retire todos los alimentos.
2. Desconecte el enchufe de la toma eléctrica.
3. Limpie y seque completamente interior.
4. Asegúrese de que todas las puertas queden abiertas ligeramente para permitir que circule el aire.

## Resolución de problemas

Si experimenta problemas con el aparato o le preocupa que no funcione correctamente, puede realizar algunas comprobaciones sencillas antes de llamar al servicio de mantenimiento, consulte a continuación.







**¡Advertencia!** No intente reparar el aparato usted mismo. Si el problema persiste después de haber realizado las comprobaciones descritas a continuación, póngase en contacto con un electricista cualificado, un ingeniero de mantenimiento autorizado o con la tienda donde compró el producto.

Problema	Causa posible y solución
El aparato no funciona correctamente	Compruebe si el cable eléctrico está enchufado correctamente en la toma eléctrica.
	Compruebe el fusible o el circuito del suministro eléctrico y sustitúyalos si fuera necesario.
	Es normal que el congelador no funcione durante el ciclo de descongelación automática, o durante periodos cortos después de encender el aparato para proteger el compresor.
Olores dentro de los compartimientos	Es posible que sea necesario limpiar el interior.
	Algunos alimentos, recipientes o envoltorios causan olores.
Sale ruido del aparato	Los sonidos descritos a continuación son normales: <ul style="list-style-type: none"> <li>● Ruidos de funcionamiento del compresor.</li> <li>● Ruido de movimiento de aire del motor del ventilador pequeño en el compartimento del congelador o los otros compartimentos.</li> <li>● Ruido de gorgoteo similar al de agua hirviendo.</li> <li>● Ruido de golpeteo durante la descongelación automática.</li> <li>● Ruido de chasquido antes de que arranque el compresor.</li> </ul>
	Otros ruidos inusuales se deben a los motivos indicados a continuación y es posible que deba comprobarlos y realizar alguna acción: <ul style="list-style-type: none"> <li>● El armario no está nivelado.</li> <li>● La parte trasera del aparato toca la pared.</li> <li>● Las botellas o los contenedores se caen o ruedan.</li> </ul>
El motor funciona continuamente	Es normal escuchar periódicamente el sonido del motor, que deberá funcionar con más intensidad en las siguientes circunstancias: <ul style="list-style-type: none"> <li>● El ajuste de temperatura es más frío de lo necesario</li> <li>● Gran cantidad de alimentos calientes se almacenaron recientemente dentro del refrigerador.</li> <li>● La temperatura fuera de la unidad es muy elevada.</li> <li>● Las puertas han estado abiertas demasiado rato o se abren muy a menudo.</li> <li>● Después de instalar la unidad o por inactividad durante un largo periodo de tiempo.</li> </ul>
Aparece una capa de escarcha en el	Compruebe que las salidas de aire no estén bloqueadas con alimentos y asegúrese de que la comida esté colocada dentro

compartimento	del aparato de forma que permita una ventilación suficiente. Asegúrese de que la puerta esté completamente cerrada. Para ver cómo eliminar la escarcha, consulte el capítulo "Limpieza y mantenimiento".
La temperatura interna es demasiado cálida	Es posible que haya dejado las puertas abiertas demasiado rato o que las haya abierto con demasiada frecuencia, que algún obstáculo las haya mantenido abiertas o que el aparato tenga poco espacio a los lados, por detrás y por encima
La temperatura interior es demasiado fría	Aumente la temperatura siguiendo el capítulo "panel de control".
Las puertas no se pueden cerrar fácilmente	Compruebe si la parte superior del refrigerador está inclinada hacia atrás entre 10-15mm para permitir que las puertas se cierren solas o si hay algo dentro que impida el cierre de puertas.

## Invertir la puerta

Si el lugar de la instalación lo requiere, se puede cambiar el lado en el que se abre la puerta, desde el lado derecho (de fábrica) al lado izquierdo. Herramientas que necesitará:

No suministrado		
		
Llave de tubo de 8 mm	Destornillador de punta fina	Espátula
		
Destornillador en forma de cruz	Llave inglesa	Llave de 7mm
Piezas adicionales (en la bolsa de plástico)		
		
Bisagra izquierda		
		
Cubierta de la bisagra izquierda		
		
Cubierta del tornillo derecha		

**Nota:** Antes de inclinar el congelador para obtener acceso a la base, debería colocar una espuma suave o un material similar para evitar dañar la parte trasera del congelador. Para invertir la puerta. Se recomiendan los siguientes pasos en

general.

1. Coloque el congelador en posición vertical.

Retire la cubierta del orificio del tornillo y la cubierta de la bisagra superior (derecha) como se muestra en el siguiente diagrama.

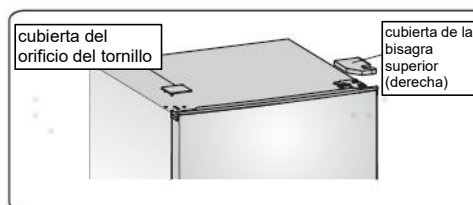

2. Retire los tres tornillos como sigue el diagrama. Levante la parte de la bisagra superior derecha.

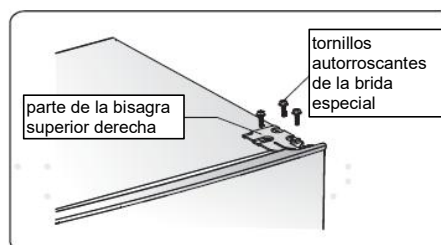

3. Levante la puerta y colóquela sobre una superficie acolchada para evitar que se raye.

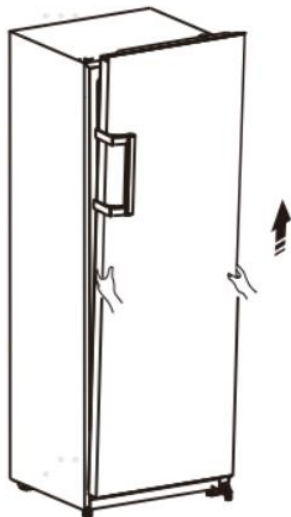

4. Afloje los tornillos ③, retire la parte ① y la parte ②, luego vuelva a colocarlos en el lado izquierdo y apriete firmemente con los tornillos ③.

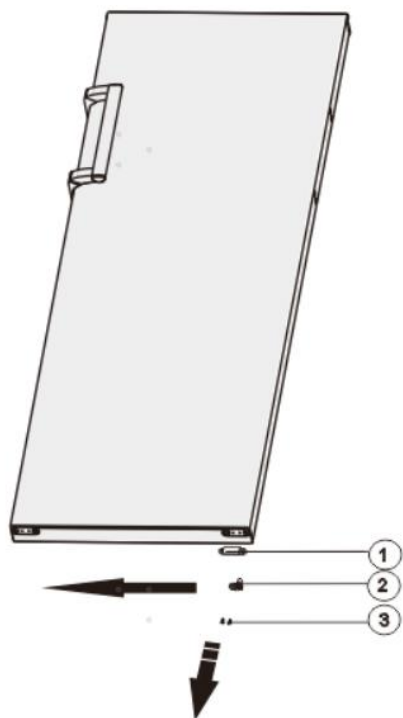

- ① Tope de la puerta
- ② Bloque de límite
- ③ Tornillo autorroscante

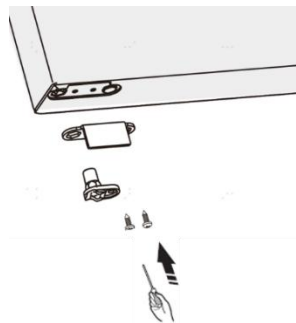

5. Incline el congelador sobre el envoltorio de espuma suave o sobre un material similar. Retire la parte ①, la parte ② y la parte ③ desatornillando los tornillos ④.

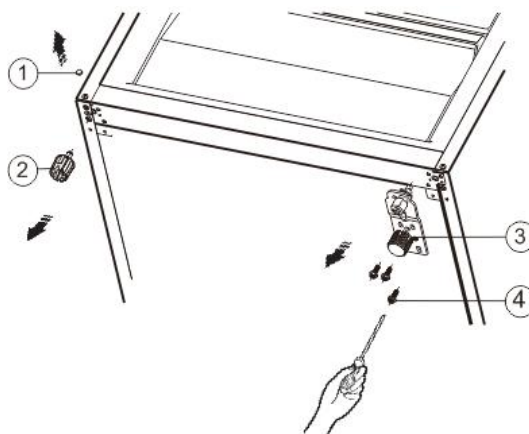

- ① Cubierta de tornillo
- ② Patas inferiores regulables
- ③ Parte de la bisagra inferior de la derecha
- ④ Tornillos autorroscantes de la brida especial

6. Vuelva a colocar la pieza ③ en el lado izquierdo y fíjela con los tornillos ④. Vuelva a colocar la parte ① y la parte ② a otro lado y fíjela.

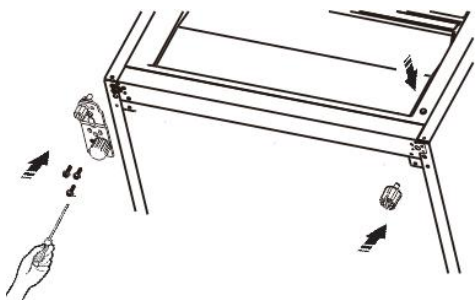

Nota: 1. Debe mover el eje de la bisagra del orificio ① al ②, mover la parte inferior ajustable de los pies del orificio ③ al ④ antes de la transferencia.

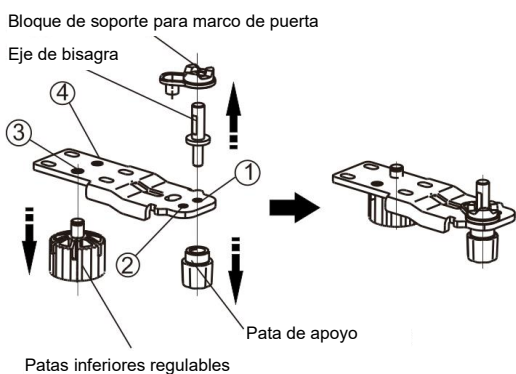

7. Coloque la puerta en su nuevo lugar asegurándose de que el perno entre en el casquillo de la sección inferior.

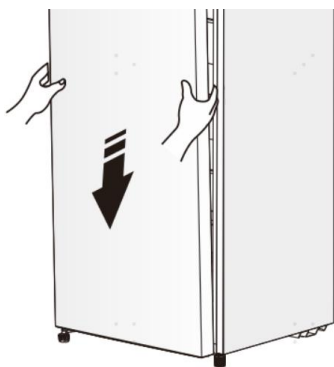

8. Vuelva a colocar la tapa encajando el núcleo de la bisagra superior en el orificio de la puerta superior, asegurándolo con los 3 tornillos.



9. Coloque la cubierta del orificio del tornillo y la cubierta de la bisagra superior (izquierda) como se muestra en el siguiente diagrama.

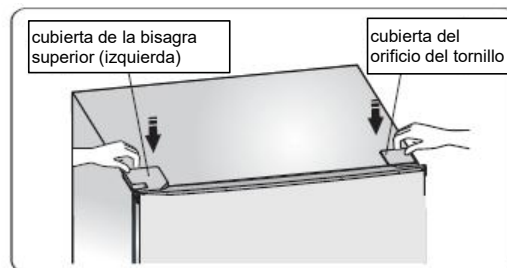

10. Cambie las manijas de izquierda a derecha (solo para el modelo con manijas).

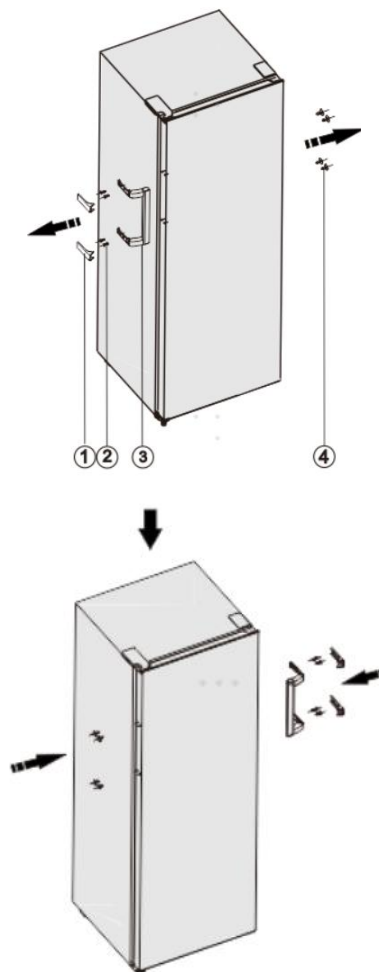



- ① Cubiertas de la manija
- ② Tornillo
- ③ Parte de la manija
- ④ Tapón roscado

### ¡Nota!

Debido al desarrollo constante de nuestros productos, es posible que la manija sea ligeramente diferente al de este manual de instrucciones, pero sus funciones y uso serán idénticos. Cambie las manijas de izquierda a derecha como se muestra en el diagrama.

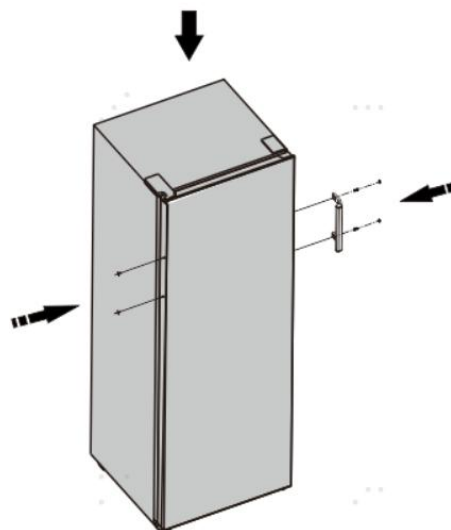
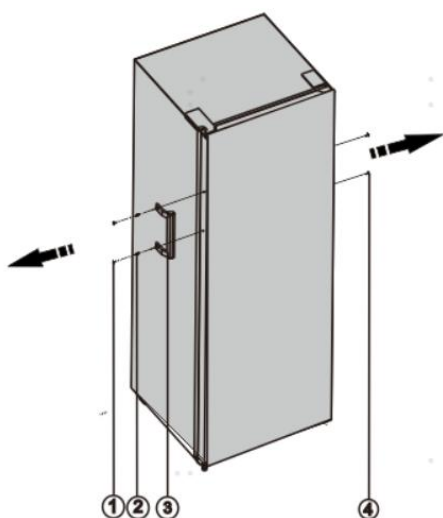

- ① Cubierta de tornillo
- ② Tornillo
- ③ Parte de la manija
- ④ Tapón roscado

### ¡Advertencia!

Al cambiar el lado desde el que se abre la puerta, el aparato no debe estar conectado a la corriente. Retire el enchufe de la corriente de antemano.

## Eliminación del aparato

Está prohibido eliminar este aparato con los residuos domésticos.



### Materiales de embalaje

Los materiales de embalaje con el símbolo de reciclaje son reciclables. Deseche el embalaje a un contenedor de recogida de residuos adecuado para reciclarlo.

### Antes de desechar el aparato

1. Retire el enchufe eléctrico de la toma eléctrica.
2. Corte el cable eléctrico y deséchelo con el enchufe.

**¡Advertencia!** Los refrigeradores contienen refrigerante y gases en el aislamiento. Se debe desechar el refrigerante y los gases de forma profesional, ya que podrían provocar lesiones oculares o ignición. Asegúrese de que la tubería del circuito de refrigerante no esté dañada antes de desecharla correctamente.

<b>Eliminación correcta del producto</b>	
 	<p>Este símbolo en el producto o en el material de empaque indica que este producto no se puede tratar como desechos domésticos. Se debe llevar al punto de recolección de desperdicios adecuado para reciclar los componentes eléctricos y electrónicos. Al asegurarse de que este producto se elimina correctamente, ayudará a prevenir las consecuencias negativas potenciales para el entorno y la salud humana, que de lo contrario podrían ser causadas por la manipulación inadecuada de los residuos de este producto. Para más información sobre el reciclaje de este producto, contacte al municipio, al servicio de recolección de desperdicios o a la tienda donde compró el producto.</p>

Para evitar contaminar los alimentos, siga las siguientes instrucciones

- Si abre la puerta por largos periodos puede aumentar significativamente la temperatura de los compartimientos del aparato.
- Limpie regularmente las superficies que puedan estar en contacto con alimentos y sistemas de desagües accesibles.
- Almacene la carne y el pescado crudo en los recipientes adecuados del refrigerador para que no estén en contacto ni goteen sobre otros alimentos.
- Los compartimientos de dos asteriscos para alimentos congelados son ideales para almacenar alimentos precongelados o cremas heladas y cubos de hielo.
- Los compartimientos de uno, dos y tres asteriscos no son aptos para congelar alimentos frescos

Orden	Compartimientos TIPO	Temperatura de almacenamiento meta [°C]	Alimentos adecuados
1	Heladera	+2~+8	Los huevos, los alimentos cocidos, los alimentos envasados, las frutas y verduras, los productos lácteos, las tortas, las bebidas y otros alimentos no son aptos para congelar.
2	(**)-Congelador	≤-18	Marisco (pescado, langostinos, moluscos), productos acuáticos de agua dulce y productos cárnicos (tiempo recomendado de 3 meses - los valores nutricionales y el sabor disminuyen con el tiempo), ideal para alimentos frescos congelados.
3	***-Congelador	≤-18	Marisco (pescado, langostinos, moluscos), productos acuáticos de agua dulce y productos cárnicos (tiempo recomendado de 3 meses - los valores nutricionales y el sabor disminuyen con el tiempo). No es aptos para congelar alimentos frescos.
4	** -Congelador	≤-12	Marisco (pescado, langostinos, moluscos), productos acuáticos de agua

			dulce y productos cárnicos (tiempo recomendado de 2 meses - los valores nutricionales y el sabor disminuyen con el tiempo). No es aptos para congelar alimentos frescos.
5	*-Congelador	$\leq -6$	Marisco (pescado, langostinos, moluscos), productos acuáticos de agua dulce y productos cárnicos (tiempo recomendado de 1 mes - los valores nutricionales y el sabor disminuyen con el tiempo). No es aptos para congelar alimentos frescos.
6	0-asteriscos	-6~0	Cerdo fresco, carne de res, pescado, pollo, algunos alimentos procesados envasados, etc. (Se recomienda consumir dentro del mismo día, preferiblemente no más de 3 días).
7	Fresco	-3~+3	Cerdo fresco/congelado, carne de res, pescado, pollo, productos de agua dulce, etc. (7 días bajo 0°C; se recomienda sobre 0°C para consumir dentro del mismo día, preferiblemente no más de 2 días). Alimentos de origen marino (menos que 0 para 15 días, no se recomienda almacenar sobre 0°C).
8	Alimentos Frescos	0~+4	Carne de porco, carne de vaca, peixe, frango frescos, alimentos cozinhados, etc. (Recomenda-se o consumo no mesmo dia, de preferência não mais de 3 dias depois).
9	Vino	+5~+20	vino rojo, vino blanco, vino espumante, etc.

Nota: almacene los distintos alimentos según los compartimientos o temperatura meta del alimento comprado.

- Si el refrigerador está vacío por largos periodos, desconéctelo, descongélelo, límpielo, séquelo y deje la puerta abierta para evitar la formación de moho dentro del aparato.

**Limpieza del dispensador de agua (especial para productos con dispensador de agua):**

- Limpie el tanque de agua si no ha sido utilizado por 48 horas; purgue el sistema de agua conectado al suministro de agua si no se ha extraído agua durante 5 días.

**¡ADVERTENCIA!** Se debe envasar los alimentos antes de introducirlos en el refrigerador y se debe embotellar los líquidos o introducir en recipientes con tapa para evitar problemas al limpiar el producto.

# Hisense

life reimagined

## **MANUEL D'UTILISATION DE L'UTILISATEUR**

Avant d'utiliser cet appareil, veuillez lire attentivement ce manuel et le conserver pour référence future

Français

## Contenu

Informations relatives à la sécurité et aux avertissements .....	2	Nettoyage et entretien .....	13
Installation de votre nouvel appareil .....	7	Conseils et astuces utiles .....	15
Description de l'appareil .....	9	Dépannage .....	16
Commandes d'affichage .....	10	Mise au rebut de l'appareil .....	20
Utilisation de votre appareil .....	12		



## Informations relatives à la sécurité et aux avertissements

Pour votre sécurité et une utilisation correcte, avant d'installer et d'utiliser l'appareil pour la première fois, lisez attentivement ce manuel de l'utilisateur, y compris les conseils et avertissements. Afin d'éviter les accidents et les erreurs inutiles, il est important de vous assurer que toutes les personnes utilisant l'appareil sont totalement familiarisées avec ses caractéristiques de fonctionnement et de sécurité. Conservez ces consignes et assurez-vous qu'elles restent avec l'appareil si ce dernier est déplacé ou vendu, de sorte que toute personne l'utilisant tout au long de sa durée de vie soit informée de ses consignes d'utilisation et de sécurité.

Pour assurer la sécurité de la vie et des biens, gardez les précautions de ces instructions de l'utilisateur, car le fabricant n'est pas responsable des dommages dus aux omissions.

### Sécurité des enfants et des autres personnes vulnérables

#### ● Conforme à la norme EN

Cet appareil peut être utilisé par des enfants âgés de 8 ans ou plus, ainsi que par des personnes ayant des capacités physiques, sensorielles ou mentales réduites, ou un manque d'expérience et de connaissances, à condition qu'ils aient reçu une surveillance ou des instructions concernant l'utilisation de l'appareil de manière sûre et compris les risques impliqués. Les enfants ne doivent pas jouer avec l'appareil. Le nettoyage et l'entretien par l'utilisateur ne doivent pas être effectués par les enfants sans surveillance.

#### ● Conforme à la norme CEI

Cet appareil n'est pas prévu pour être utilisé par des personnes (y compris des enfants) avec des capacités physiques, sensorielles ou mentales réduites, ou un manque d'expérience et de connaissance, à moins qu'elles n'aient reçu une surveillance ou des instructions concernant l'utilisation de l'appareil d'une personne responsable de leur sécurité.

- Les enfants doivent être surveillés pour s'assurer qu'ils ne jouent pas avec l'appareil.
- Conservez tous les emballages hors de portée des enfants, car il existe un risque de suffocation.
- Si vous voulez jeter de cet appareil, débranchez la fiche de la prise, coupez le câble de connexion (aussi proche que possible de l'appareil) et retirez la porte pour éviter les enfants de subir un choc électrique ou de se fermer à l'intérieur lorsqu'ils jouent avec l'appareil.
- Si cet appareil, comportant des joints de porte magnétiques, doit remplacer un appareil plus ancien ayant un verrou à ressort (loquet) sur la porte ou le couvercle, assurez-vous de rendre le verrou à ressort inutilisable avant de jeter l'ancien appareil. Cela l'empêchera de devenir un

piège mortel pour des enfants.

## Sécurité générale



- **AVERTISSEMENT** — Cet appareil est destiné à être utilisé dans des applications domestiques et similaires telles que :
  - les zones de cuisine du personnel dans les boutiques, les bureaux et les autres environnements de travail ;
  - les maisons de ferme et les hôtels, les motels et les autres environnements de type résidentiel ;
  - les environnements de type lit et petit-déjeuner ;
  - la restauration et les applications non commerciales similaires.
- **AVERTISSEMENT** — Ne conservez pas des substances explosives comme les canettes d'aérosol contenant un propergol inflammable à l'intérieur de l'appareil.
- **AVERTISSEMENT** — Si le cordon d'alimentation est endommagé, il doit être remplacé par le fabricant, son agent de service ou une personne qualifiée similaire afin d'éviter tout danger.
- **AVERTISSEMENT** — Gardez les ouvertures de ventilation, dans le boîtier de l'appareil ou la structure intégrée, à l'écart de toute obstruction.
- **AVERTISSEMENT** — N'utilisez pas de dispositifs mécaniques ou d'autres moyens pour accélérer le processus de dégivrage, autre que ceux recommandés par le fabricant.
- **AVERTISSEMENT** — N'endommagez pas le circuit de réfrigérant.
- **AVERTISSEMENT** — N'utilisez pas d'appareils électriques à l'intérieur des compartiments de stockage des aliments de l'appareil sauf s'ils sont recommandés par le fabricant.
- **AVERTISSEMENT** — Le réfrigérant et le gaz de soufflage de l'isolation sont inflammables. Si vous voulez mettre cet appareil en rebut, ne le confiez qu'à un centre de traitement des déchets le plus proche. Ne l'explotez pas à la flamme.
- **AVERTISSEMENT** — Lors du positionnement de l'appareil, assurez-vous que le cordon d'alimentation n'est pas coincé ni endommagé.
- **AVERTISSEMENT** — Ne placez pas plusieurs prises de courant ou alimentations électriques portables à l'arrière de l'appareil.

## Remplacement des lampes d'éclairage

- **AVERTISSEMENT** — Les lampes d'éclairage ne doivent pas être remplacées par l'utilisateur. Si les lampes d'éclairage sont endommagées, appelez le service à la clientèle pour assistance. Cet avertissement est uniquement pour les réfrigérateurs qui contiennent des lampes d'éclairage.

## Réfrigérant

Le réfrigérant isobutène (R600a) est contenu dans le circuit de réfrigérant de l'appareil. C'est un gaz naturel avec un haut niveau de compatibilité à l'environnement, mais inflammable. Pendant le transport et l'installation de l'appareil, veillez à ce qu'aucun des composants du circuit de réfrigérant ne soit abîmé.

Le réfrigérant (R600a) est inflammable.

**AVERTISSEMENT** — Les réfrigérateurs contiennent des réfrigérants et des gaz dans l'isolation. Le réfrigérant et les gaz doivent être éliminés de manière professionnelle, car ils peuvent provoquer des lésions oculaires ou l'ignition. Assurez-vous que le tuyau de réfrigérant n'est pas endommagé avant de l'éliminer correctement.

Il est dangereux pour tout personnel autre qu'un personnel de service autorisé d'effectuer la maintenance de cet appareil. Dans le Queensland, le personnel de service agréé doit détenir un permis de travail sur le gaz pour les fluides frigorigènes pour effectuer des travaux d'entretien ou de réparation impliquant l'enlèvement des couvercles.



### **AVERTISSEMENT : risque d'incendie**

Si le circuit de réfrigérant devait être endommagé :

-Évitez d'activer les flammes et les sources d'inflammation.

-Ventilez complètement la salle dans laquelle se trouve l'appareil

Il est dangereux de modifier les spécifications ou ce produit de quelque manière que ce soit.

Tout dommage au cordon d'alimentation peut provoquer un court-circuit, un incendie et/ou un choc électrique.



### **Sécurité électrique**

1. Le cordon d'alimentation ne doit pas être rallongé.
2. Assurez-vous que la fiche d'alimentation n'est pas écrasée ou endommagée. Une fiche d'alimentation écrasée ou endommagée peut surchauffer et provoquer un incendie.
3. Assurez-vous de pouvoir accéder à la fiche d'alimentation de l'appareil
4. Ne tirez pas sur le câble d'alimentation.
5. Si la prise est desserrée, n'y insérez pas la fiche. Il y a un risque de choc électrique ou d'incendie.
6. Vous ne devez pas faire fonctionner l'appareil sans le couvercle de la lampe d'éclairage intérieur.
7. Le frigidaire doit être alimenté uniquement par un courant alternatif monophasé de 220-240V/50 Hz. Si la fluctuation de tension dans le district de l'utilisateur est si grande que la tension dépasse la plage ci-dessus, par souci de sécurité, assurez-vous d'appliquer un régulateur automatique CA plus de 350 W pour le frigidaire. Le frigidaire doit utiliser une prise de courant spéciale au lieu d'une prise commune avec d'autres appareils électriques. Sa fiche doit correspondre à la prise avec un fil de mise à la terre.

### **Utilisation quotidienne**

- Ne stockez pas de gaz ni de liquides inflammables dans l'appareil. Il existe un risque d'explosion.
- Ne faites pas fonctionner un appareil électrique quelconque dans l'appareil (par ex. les machines à glaces, les mélangeurs, etc.)
- Lors du débranchement, retirez toujours la fiche de la prise de courant, ne tirez pas sur le câble.
- Ne placez pas d'éléments chauds près des composants en plastique de cet appareil.
- Ne placez pas de produits alimentaires directement contre la sortie d'air sur le panneau arrière.

- Stockez les aliments congelés pré-emballés en respectant les consignes du fabricant d'aliments congelés.
- Les recommandations de conservation du fabricant de l'appareil doivent être strictement respectées. Référez-vous aux instructions de conservation correspondantes.
- Ne placez pas de boissons gazeuses dans le compartiment congélateur, car cela crée une pression sur le conteneur, ce qui pourrait entraîner son explosion et endommager l'appareil.
- Les aliments congelés peuvent causer des gelures s'ils sont consommés directement lorsqu'ils sont sortis du compartiment congélateur.
- Ne laissez pas l'appareil exposé directement à la lumière du soleil.
- Gardez les bougies, lampes et autres objets avec des flammes nues éloignés de l'appareil pour ne pas mettre l'appareil en feu.
- L'appareil est destiné à conserver des aliments/des boissons dans le cadre d'une consommation domestique, comme expliqué dans le manuel d'instructions. Vous devez déplacer l'appareil avec prudence car il est lourd.
- Ne retirez pas ni ne touchez les éléments du compartiment congélateur si vos mains sont mouillées/humides, car cela pourrait provoquer des abrasions cutanées ou des gelures.
- N'utilisez jamais la base, les tiroirs, les portes, etc. pour vous tenir debout ou comme supports.
- Les aliments congelés ne doivent pas être recongelés une fois qu'ils ont été décongelés.
- Ne consommez pas de bâtons de glace ou de glaçons directement lorsqu'ils sont sortis du congélateur, car cela peut causer des gelures à la bouche et aux lèvres.
- Pour éviter que des objets ne tombent ni ne causent des blessures ou des dommages à l'appareil, ne surchargez pas les balconnets ni ne mettez trop d'aliments dans les tiroirs du bac à légumes.
- Cet appareil de réfrigération n'est pas destiné à être utilisé comme un appareil encastrable.
- Les enfants âgés de 3 à 8 ans sont autorisés à charger et décharger les appareils de réfrigération.

### **attention !**

#### **Entretien et nettoyage**

- Avant d'effectuer l'entretien, éteignez l'appareil et débranchez la fiche d'alimentation de la prise de courant.
- Ne nettoyez pas l'appareil avec des objets métalliques, un nettoyeur à vapeur, des huiles essentielles, des solvants organiques ou des nettoyants abrasifs.
- Utilisez un grattoir en plastique plutôt qu'un objet pointu pour retirer le givre de l'appareil.

#### **Installation importante !**

- Pour une connexion électrique avec précaution, suivez les instructions données dans le manuel. Déballez l'appareil et vérifiez s'il est endommagé.
- Ne branchez pas l'appareil s'il est endommagé. Rapportez les dommages éventuels immédiatement au magasin où vous avez acheté l'appareil. Dans ce cas, conservez l'emballage.



- Il est conseillé d'attendre au moins quatre heures avant de brancher l'appareil pour permettre à l'huile de refluer dans le compresseur.
- Une circulation d'air adéquate doit être assurée autour de l'appareil, sans quoi cela conduit à une surchauffe. Pour une ventilation adéquate, veuillez suivre les instructions relatives à l'installation.
- Dans la mesure du possible, l'arrière du produit ne doit pas être trop près d'un mur pour éviter de toucher ou de coincer des pièces chaudes (compresseur) afin d'empêcher les risques d'incendie, suivez les instructions relatives à l'installation.
- L'appareil ne doit pas être placé près de radiateurs ou de cuisinières.
- Assurez-vous que la fiche d'alimentation est accessible après l'installation de l'appareil.

### **Maintenance**

- Tous les travaux électriques nécessaires à la maintenance de l'appareil doivent être effectués par un électricien qualifié ou une personne compétente.
- Ce produit doit être maintenu par un centre de service agréé, et seules des pièces de rechange authentiques doivent être utilisées.
  - 1) Si l'appareil est Sans Givre.
  - 2) Si l'appareil contient un compartiment congélateur.

## Installation de votre nouvel appareil

Avant l'utilisation de l'appareil pour la première fois, vous devez être informé des conseils suivants :

### Avertissement !

Pour une installation appropriée, ce congélateur doit être placé sur une surface plane de matériau dur au ras du reste du plancher. Ladite surface doit être assez solide pour supporter le poids d'un congélateur complètement chargé. Les rouleaux qui ne sont pas roulettes, ne doivent être utilisés que pour les mouvements vers l'avant ou l'arrière. Le déplacement latéral du congélateur pourrait endommager votre plancher et les rouleaux.

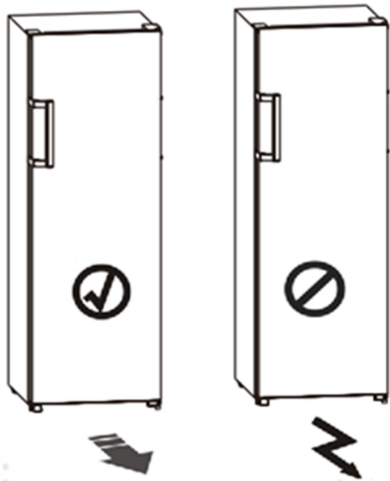

### Ventilation de l'appareil



Afin d'améliorer l'efficacité du système de refroidissement et d'économiser de l'énergie, il est nécessaire de maintenir une bonne ventilation autour de l'appareil pour la dissipation de la chaleur. Pour cette raison, un espace libre suffisant doit être disponible autour du congélateur.

**Suggestion :** Il est conseillé de réserver un espace de 50-75 mm de l'arrière au mur, d'au moins 100 mm du haut, d'au moins 100 mm de son côté au mur et un espace libre à l'avant pour permettre aux portes de s'ouvrir à 130°. Comme illustré dans les schémas ci-dessous.

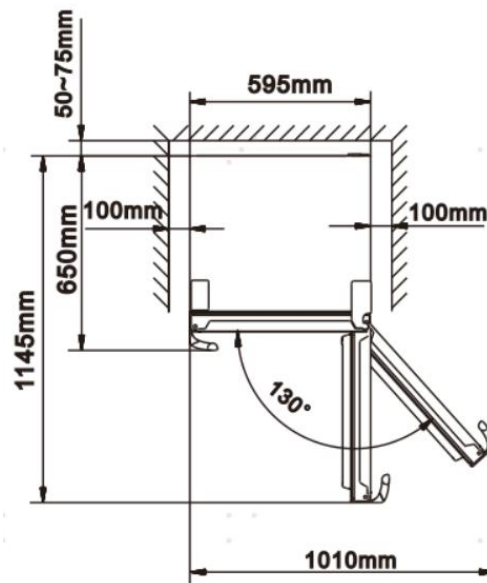
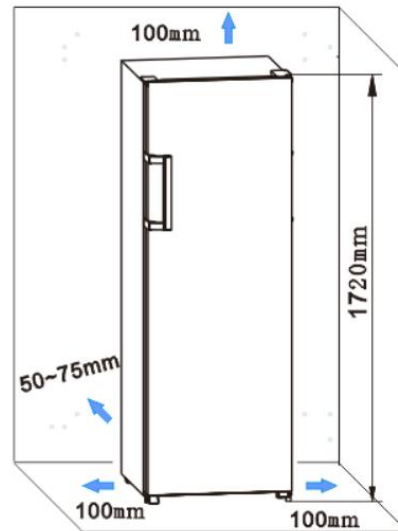

### Remarque :

● Cet appareil fonctionne correctement dans les classes climatiques de SN à T indiquées dans le tableau ci-dessous. Il pourrait ne pas fonctionner correctement s'il est exposé à une température en dehors de la plage indiquée ci-dessous pendant une longue période.

Classe climatique	Température ambiante
SN	+10°C à +32°C
N	+16°C à +32°C
ST	+16°C à +38°C
T	+16°C à +43°C

● Placez votre appareil dans un endroit sec pour éviter une humidité élevée.

- Gardez l'appareil à l'abri de la lumière directe du soleil, de la pluie et du gel. Placez l'appareil éloigné des sources de chaleur telle que les pôles, les feux ou les chauffages.

#### Mise à niveau de l'appareil

- Pour assurer une mise à niveau et une circulation d'air suffisantes dans la partie arrière basse de l'appareil, les pieds inférieurs peuvent nécessiter d'être ajustés. Vous pouvez les ajuster manuellement à la main ou en utilisant une clé appropriée.
- Pour permettre aux portes de se fermer automatiquement, inclinez le dessus vers l'arrière de 10-15 mm.

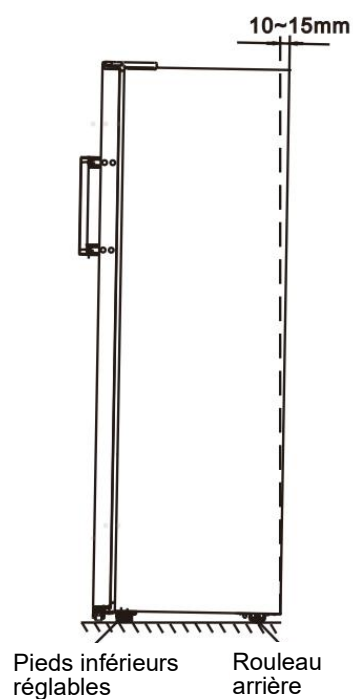

#### Montage des poignées de porte

Pour faciliter le transport, les poignées de porte sont fournies séparément dans un sac en plastique, vous pouvez monter les poignées de porte comme suit.

1. Faites levier les couvercles de la vis sur le côté gauche de la porte, et puis remettez-les dans le sac en plastique.
2. Adaptez la poignée sur le côté gauche de la porte, tout en maintenant les axes des trous de vis dans la poignée et la porte en ligne, comme illustré dans la figure ci-dessous.
3. Fixez la poignée avec les vis spéciales fournies dans le sac en plastique.

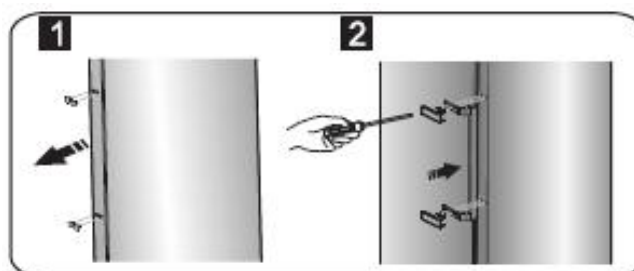

## Description de l'appareil

### Vue de l'appareil

1. Armoire
2. Lampe DEL
3. Étagère en verre
4. Partie de charnière supérieure
5. Affichage
6. Partie de charnière intermédiaire
7. Partie de charnière inférieure
8. Pieds inférieurs réglables
9. Porte du congélateur
10. Poignée (en option)
11. Joint du congélateur

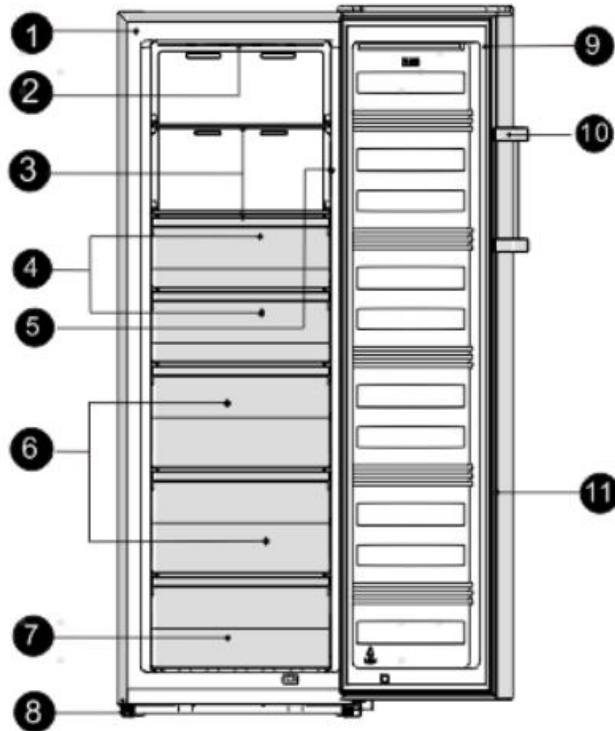

### Remarque !

- En raison des modifications incessantes de nos produits, votre congélateur peut être légèrement différent de ce manuel d'instructions, mais les fonctions et les méthodes d'utilisation restent les mêmes.
- Pour obtenir le meilleur rendement énergétique de ce produit, veuillez placer toutes les étagères, tiroirs et paniers à leur position d'origine comme indiqué sur l'illustration ci-dessus.

## Commandes d'affichage

Utilisez votre appareil selon les réglages de contrôle suivants, votre appareil possède les fonctions et les modes correspondants comme affichés sur les panneaux de contrôle dans les figures ci-dessous. Lorsque l'appareil est mis sous tension pour la première fois, le rétro-éclairage des icônes du panneau d'affichage commence à fonctionner. Si aucun bouton n'est enfoncé et que les portes sont fermées, le rétro-éclairage s'éteindra.

### Intérieur du panneau d'affichage

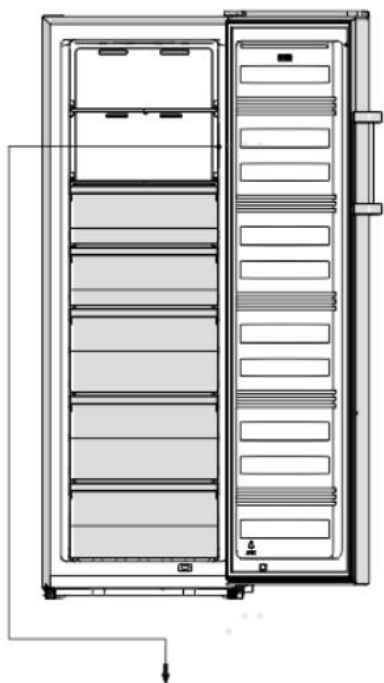

### Réglage de la température

Pour optimiser la conservation des aliments, nous vous recommandons de régler la température du congélateur à  $-18^{\circ}\text{C}$  ( $0^{\circ}\text{F}$ ) lorsque vous démarrez le congélateur pour la première fois. Si vous voulez changer la température, suivez les instructions ci-dessous.

#### Attention !

Lorsque vous réglez une température, vous définissez une température moyenne pour l'ensemble du congélateur. La température à l'intérieur de chaque compartiment peut varier par rapport aux valeurs de température affichées sur le panneau, selon la quantité d'aliments que vous stockez et l'endroit où vous les placez. La température ambiante peut également affecter la température réelle à l'intérieur de l'appareil.

**Remarque :** Le réglage d'une température élevée accélérera le gaspillage d'aliment.

#### 1. Température

À l'état déverrouillé, vous pouvez commuter le mode d'affichage de  $^{\circ}\text{C}$  à  $^{\circ}\text{F}$

**Set Temp.**

$^{\circ}\text{C}/^{\circ}\text{F}$  Hold 3sec

en appuyant sur le bouton  $^{\circ}\text{C}/^{\circ}\text{F}$  Hold 3sec et le maintenant enfoncé pendant 3 secondes ;

À l'état déverrouillé, si vous appuyez sur le

**Set Temp.**

$^{\circ}\text{C}/^{\circ}\text{F}$  Hold 3sec

bouton  $^{\circ}\text{C}/^{\circ}\text{F}$  Hold 3sec lorsque le voyant

$^{\circ}\text{C}$  est allumé, la température définie du congélateur est ajustée de façon cyclique entre  $-14^{\circ}\text{C}$  et  $-24^{\circ}\text{C}$ .

$-24^{\circ}\text{C}$   $-23^{\circ}\text{C}$   $-22^{\circ}\text{C}$   $-21^{\circ}\text{C}$   $-20^{\circ}\text{C}$   $-19^{\circ}\text{C}$   
 $-14^{\circ}\text{C}$   $-15^{\circ}\text{C}$   $-16^{\circ}\text{C}$   $-17^{\circ}\text{C}$   $-18^{\circ}\text{C}$

Lorsque le voyant  $^{\circ}\text{F}$  est allumé, la température définie du congélateur est ajustée de façon cyclique entre  $7^{\circ}\text{F}$  et  $-11^{\circ}\text{F}$ .

$-11^{\circ}\text{F}$   $-10^{\circ}\text{F}$   $-9^{\circ}\text{F}$   $-8^{\circ}\text{F}$   $-7^{\circ}\text{F}$   $-6^{\circ}\text{F}$   $-5^{\circ}\text{F}$   $-4^{\circ}\text{F}$   $-3^{\circ}\text{F}$   
 $7^{\circ}\text{F}$   $6^{\circ}\text{F}$   $5^{\circ}\text{F}$   $4^{\circ}\text{F}$   $3^{\circ}\text{F}$   $2^{\circ}\text{F}$   $1^{\circ}\text{F}$   $0^{\circ}\text{F}$   $-1^{\circ}\text{F}$   $-2^{\circ}\text{F}$

## 2. Super Freeze (super-congélation)

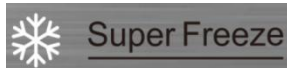

Le Super Freeze abaissera rapidement la température du congélateur pour que les aliments se congèlent plus rapidement.

Cette fonctionnalité permet également de conserver les vitamines et les nutriments des aliments frais pendant une période plus longue.

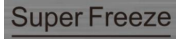
- À l'état déverrouillé, si vous appuyez sur le bouton  pour passer en mode Super Freeze, l'icône Super Freeze est allumée et la température est réglée à -24°C (-11°F).



Pour congeler des aliments frais, activez la fonction Super Freeze au moins 24 heures avant de placer les aliments

pour compléter la pré-congélation

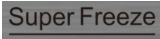
- Le mode Super Freeze se désactive automatiquement en bout d'environ 52 heures.
- Lorsque la fonction Super Freeze est activée, à l'état déverrouillé, vous pouvez le désactiver en appuyant sur le bouton  et le réglage de la température du congélateur reviendra au réglage précédent.

## 3. Eco



Si vous allez quitter pendant une longue période, vous pouvez mettre l'appareil en mode Eco pour économiser de l'électricité.

- À l'état déverrouillé, si vous appuyez sur

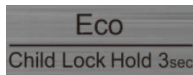

le bouton  pour passer en mode Eco, l'icône Eco est allumée et la température est réglée à -17°C (1°F).

- Lorsque la fonction Eco est activée, à l'état déverrouillé, vous pouvez la désactiver en appuyant sur le bouton

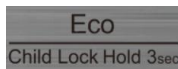

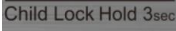

. Et le réglage de la température du congélateur reviendra au réglage précédent.

## 4. Child Lock (Sécurité enfants)

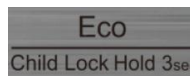
- Lorsque le voyant  est allumé, le congélateur est verrouillé. En appuyant

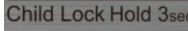

sur le bouton  et le maintenant enfoncé pendant 3 secondes,

le voyant  s'éteint et le congélateur est à l'état déverrouillé. Vous pouvez effectuer d'autres opérations par bouton.

- Si aucun bouton n'a été enfoncé pendant 20 secondes, le voyant  s'allumera.

## 5. Alarme

- **Alarm** En cas d'alarme, l'icône  clignotera avec un avertissement sonore.

### Alarme de porte

- Lorsque la porte est ouverte pendant plus de 2 minutes, l'alarme de porte retentira, tandis que le panneau d'affichage affichera « dr ». En cas d'alarme de porte, l'avertisseur sonore retentira 3 fois par minute.
- Après que l'alarme de porte a duré plus de 10 minutes, l'avertisseur sonore cesse de retentir, l'icône  s'éteint et l'écran d'affichage affiche normal. L'alarme de porte peut également être annulée en fermant la porte.

- Pour économiser de l'énergie, évitez de laisser la porte ouverte pendant longtemps lors de l'utilisation de l'appareil.

## 6. Power (Puissance)

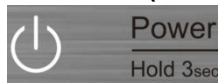

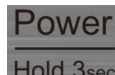

En appuyant sur le

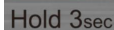

bouton  et le maintenant enfoncé pendant 3 secondes pour activer ou désactiver la fonction d'alimentation.

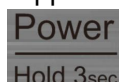
- Lorsque le congélateur fonctionne, à l'état déverrouillé, vous pouvez éteindre l'appareil en appuyant sur le bouton

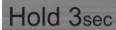

 et le maintenant enfoncé pendant 3 secondes, le voyant  est allumé, tandis que le panneau d'affichage

affiche « - - ».

Important ! Ne conservez pas d'aliments dans le congélateur pendant cette période.

● Lorsque le congélateur est en mode veille et déverrouillé, si vous appuyez sur



le bouton et maintenez-le

enfoncé pendant 3 secondes, le voyant



est allumé, le congélateur se mettra en marche et le panneau d'affichage affiche normal.

Remarque : La commande d'affichage ne peut être réglée qu'à l'état déverrouillé.

## Utilisation de votre appareil

Votre appareil dispose des accessoires comme le montre la « Description de l'appareil » en général, avec quelle partie des instructions vous pouvez les utiliser correctement.

Nous vous recommandons de les lire attentivement avant d'utiliser l'appareil.

### Étagère dans le compartiment réfrigérateur

● Il y a des étagères dans le compartiment congélateur qui peuvent être sorties pour le nettoyage.



### Tiroir du congélateur

● Il est utilisé pour conserver les aliments qui doivent être congelés, notamment la viande, le poisson, la crème glacée, etc.

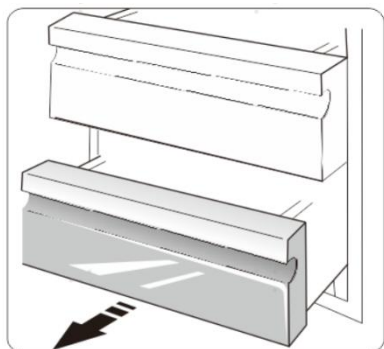

### Installation des réfrigérateurs par paires

- Votre congélateur peut être installé avec un frigidaire par paires.
- Il peut être installé par paires d'installation fournies comme ceci, mais la consommation de l'énergie augmentera légèrement.

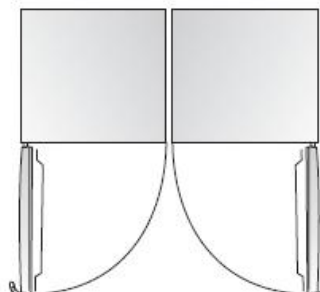

## Nettoyage et entretien

Pour des raisons d'hygiène, l'appareil (y compris les accessoires extérieurs et intérieurs) doit être nettoyé régulièrement (au moins tous les deux mois).

### Avertissement !

L'appareil ne doit pas être branché à la prise de courant pendant le nettoyage, car il y a un risque de choc électrique ! Avant de procéder au nettoyage, éteignez l'appareil et retirez la fiche d'alimentation de la prise de courant.

### Nettoyage extérieur

Essayez le panneau de commande avec un chiffon propre et doux.

- Vaporisez de l'eau sur le chiffon de nettoyage au lieu de la vaporiser directement sur la surface de l'appareil. Cela permet d'assurer une répartition uniforme de l'humidité sur la surface.
- Nettoyez les portes, les poignées et les surfaces de l'armoire avec un détergent doux et puis essuyez-les avec un chiffon doux.

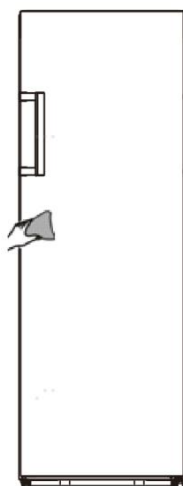

### Attention !

- N'utilisez pas d'objets tranchants, car ils risquent de rayer la surface.
- N'utilisez pas de diluant, de détergent pour voiture, d'eau de javel, d'huile éthérée, de nettoyeurs abrasifs ou de solvant organique tel que le benzène pour le nettoyage. Ils peuvent

endommager la surface de l'appareil et provoquer un incendie.

### Nettoyage intérieur

Vous devez nettoyer l'intérieur de l'appareil régulièrement. Il sera plus facile de le nettoyer lorsque la quantité de stocks alimentaires à l'intérieur est petite. Essayez l'intérieur du réfrigérateur avec une solution à base de bicarbonate de soude, puis rincez à l'eau chaude avec une éponge ou un chiffon essoré. Essayez-les complètement avant de replacer les étagères et les paniers. Essayez soigneusement toutes les surfaces et les pièces amovibles avant de les remettre en place.

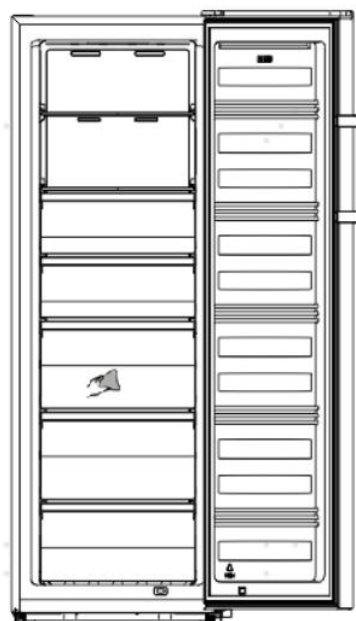

### Attention !

N'utilisez pas d'objets tranchants pour enlever le givre du compartiment congélateur. L'appareil ne doit être remis en marche et rebranché à la prise de courant qu'après que l'intérieur a été complètement séché.

### Nettoyage des joints de porte

Veillez à ce que les joints de porte restent propres. Les aliments et les boissons



collants peuvent faire coller les joints à l'armoire et les déchirer lorsque vous ouvrez la porte. Lavez les joints avec un détergent doux et de l'eau chaude. Rincez-les et séchez-les soigneusement après le nettoyage.

**Attention !** L'appareil ne doit être mis sous tension qu'après que les joints de porte ont été complètement séchés.

**Remplacement de la lampe DEL :**

Ce produit contient une source lumineuse de classe d'efficacité énergétique F.

**Avertissement :**

La lampe DEL doit être remplacée par un personnel compétent. Si la lampe DEL est endommagée, appelez le service à la clientèle pour assistance. Pour remplacer la lampe DEL, les étapes suivantes peuvent être suivies :

1. Débranchez votre appareil.
2. Retirez le couvercle de la lampe en le poussant vers le haut et le sortant.
3. Détachez la DEL et tirez-la en appuyant sur le loquet du connecteur.
4. Remplacez la lampe DEL et installez-la correctement en place.

## Conseils et astuces utiles

### Conseils pour économiser de l'énergie

Nous vous recommandons de suivre les conseils ci-dessous pour économiser de l'énergie.

- Essayez de ne pas laisser la porte ouverte pendant de longues périodes afin d'économiser de l'énergie.
- Assurez-vous que l'appareil est éloigné de toute source de chaleur (Lumière directe du soleil, four électrique ou cuisinière, etc.).
- Ne réglez pas la température plus basse que nécessaire.
- Ne conservez pas d'aliments chauds ou de liquide qui s'évapore dans l'appareil.
- Placez l'appareil dans une pièce bien ventilée et exempte d'humidité. Référez-vous le chapitre - Installation de votre nouvel appareil.
- Si le schéma montre la combinaison correcte pour les tiroirs, le bac à légumes et les étagères, n'ajustez pas la combinaison car elle est conçue pour être la configuration en énergie la plus efficace.

### Conseils pour la congélation

- Lors de la première mise en marche ou après une période hors service, laissez l'appareil fonctionner pendant au moins 2 heures avec les réglages les plus élevés avant de mettre des aliments dans le compartiment.
- Préparez les aliments en petites portions pour qu'ils puissent être rapidement et complètement congelés et qu'ils ne soient possibles d'être décongelés ultérieurement que la quantité requise.
- Enrobez les aliments dans du papier

d'aluminium ou des emballages alimentaires en polyéthylène qui sont étanches à l'air.

- Ne laissez pas les aliments non congelés toucher les aliments déjà congelés pour éviter une élévation de température de ces derniers.
- Les produits glacés, s'ils sont consommés immédiatement après avoir été retirés du compartiment congélateur, provoqueront probablement des gelures par le givre sur la peau.
- Il est recommandé d'étiqueter et de dater chaque emballage congelé afin de suivre la durée de stockage.

### Conseils pour le stockage des aliments congelés

- Assurez-vous que les aliments congelés ont été stockés correctement par le détaillant d'aliments.
- Une fois décongelés, les aliments se détérioreront rapidement et ne doivent pas être recongelés. Ne dépassez pas la durée de stockage indiquée par le producteur d'aliments.

### Mise hors tension de votre appareil

Si l'appareil doit être éteint pendant une période prolongée, les mesures suivantes doivent être prises pour éviter les moisissures sur l'appareil.

1. Retirez tous les aliments.
2. Débranchez la fiche d'alimentation de la prise de courant.
3. Nettoyez et séchez l'intérieur soigneusement.
4. Veillez à ce que toutes les portes soient légèrement coincées pour permettre à l'air de circuler.

## Dépannage

Si vous rencontrez un problème avec votre appareil ou que vous pensez que l'appareil ne fonctionne pas correctement, vous pouvez effectuer des contrôles simples avant d'appeler pour une maintenance, voir ci-dessous.









**Avertissement !** N'essayez pas de réparer l'appareil vous-même. Si le problème persiste après avoir effectué les contrôles mentionnés ci-dessus, contactez un électricien qualifié, un technicien de maintenance autorisé ou le magasin où vous avez acheté le produit.

Problème	Cause possible & Solution
L'appareil ne fonctionne pas correctement	Vérifiez si le cordon d'alimentation est correctement branché dans la prise de courant.
	Vérifiez le fusible ou le circuit de votre alimentation électrique, remplacez-le si nécessaire.
	Il est normal que le congélateur ne fonctionne pas pendant le cycle de dégivrage, ou pendant peu de temps après la mise sous tension de l'appareil pour protéger le compresseur.
Odeurs provenant du compartiment	L'intérieur peut avoir besoin d'être nettoyé
	Certains aliments, récipients ou emballages engendrent des odeurs.
Bruit généré par l'appareil	Les sons ci-dessous sont tout à fait normaux : <ul style="list-style-type: none"> <li>●Bruits de fonctionnement du compresseur.</li> <li>●Bruit de mouvement de l'air du petit moteur du ventilateur dans le compartiment congélateur ou dans d'autres compartiments.</li> <li>●Son de gargouillement similaire au bouillonnement de l'eau.</li> <li>●Bruit d'éclatement pendant le dégivrage automatique.</li> <li>●Bruit de claquement avant le démarrage du compresseur.</li> </ul>
	D'autres bruits inhabituels sont dus aux raisons ci-dessous et peuvent nécessiter que vous effectuiez une vérification et preniez des mesures : <ul style="list-style-type: none"> <li>●L'appareil n'est pas à niveau.</li> <li>●L'arrière de l'appareil touche le mur.</li> <li>●Les bouteilles ou les contenants tombent ou roulent.</li> </ul>
Le moteur fonctionne en continu	Il est normal d'entendre fréquemment le bruit du moteur, il devra fonctionner plus dans les circonstances suivantes : <ul style="list-style-type: none"> <li>●La température est réglée plus basse que nécessaire</li> <li>●Une grande quantité d'aliments chauds a récemment été stockée dans l'appareil.</li> <li>●La température extérieure de l'appareil est trop élevée.</li> <li>●Les portes restent ouvertes trop longtemps ou trop souvent.</li> <li>●Après l'installation de l'appareil ou s'il a été éteint pendant une longue période.</li> </ul>
Une couche de givre se produit dans le	Assurez-vous que les sorties d'air ne sont pas bloquées par des aliments et que les aliments sont placés dans l'appareil de

compartiment	manière à permettre une ventilation suffisante. Assurez-vous que la porte est complètement fermée. Pour enlever le givre, veuillez vous référer au chapitre « Nettoyage et entretien ».
La température intérieure est trop chaude	Vous avez peut-être laissé les portes ouvertes trop longtemps ou trop souvent ; ou les portes sont maintenues ouvertes à cause d'un obstacle quelconque ; ou l'appareil est situé à un endroit avec un dégagement insuffisant sur les côtés, à l'arrière et en haut
La température intérieure est trop froide	Augmentez la température en suivant le chapitre « Panneau de commande ».
Les portes ne se ferment pas facilement	Vérifiez si le haut du réfrigérateur est incliné vers l'arrière de 10 à 15 mm pour permettre aux portes de se fermer ou que quelque chose à l'intérieur empêche les portes de se fermer.

## Inversion de la porte

Le côté par lequel la porte s'ouvre peut être changé du côté droit (comme fourni) au côté gauche, si le site d'installation le permet. Les outils dont vous aurez besoin :

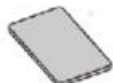
Non fournis		
		
Clé à douille 8 mm	Tournevis à lame plate	Spatule
		
Tournevis cruciforme	Clé à molette	Clé 7 mm
Pièces additionnelles (dans le sac en plastique)		
		
Poignée gauche		
		
Couvercle à charnière gauche		
		
Couvercle de vis gauche		

**Remarque :** Avant de coucher le congélateur sur son dos afin d'avoir accès à la base, vous devez le poser sur un emballage en mousse souple ou un

matériau similaire pour éviter d'endommager le panneau arrière du congélateur. Pour inverser la porte, les étapes suivantes sont généralement recommandées.

1. Placez le congélateur debout. Retirez le couvercle de trou de vis et le couvercle à charnière supérieure (droite) comme indiqué sur le schéma ci-dessous.

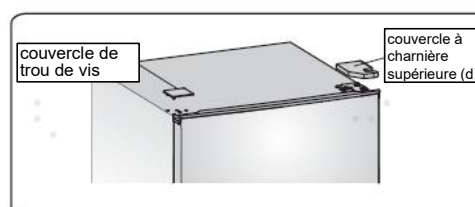

2. Retirez les trois vis indiquées sur le schéma ci-dessous. Soulevez la partie de charnière supérieure droite.

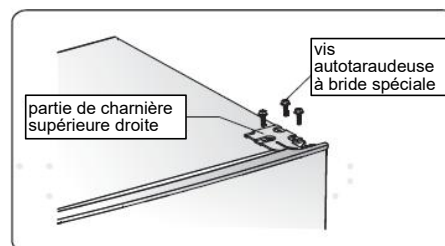

3. Soulevez délicatement la porte et placez-la sur une surface rembourrée pour éviter les rayures.

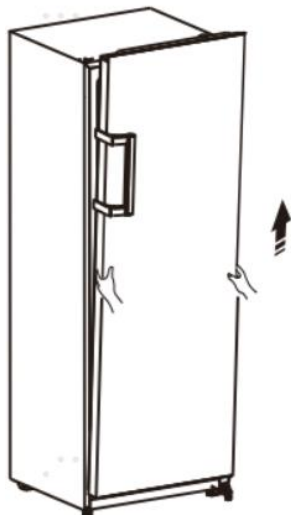

4. Dévissez les vis ③, retirez la partie ① et la partie ②, puis replacez-les sur le côté gauche et fixez-les soigneusement avec les vis ③.

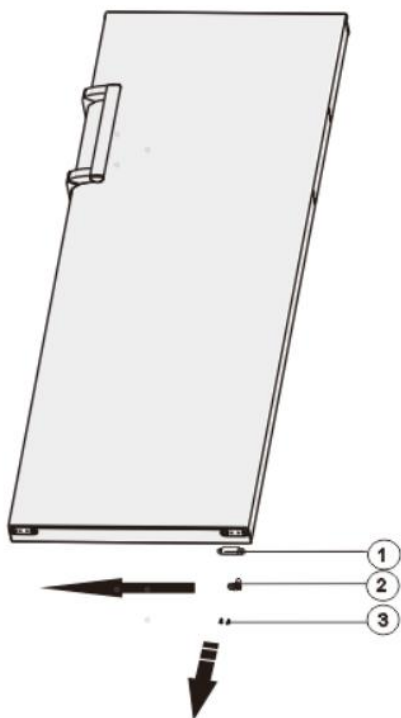

- ① Butoir de porte
- ② Bloc de fin de course
- ③ Vis autotaraudeuse

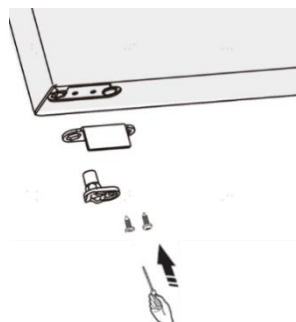

5. Couchez le congélateur sur un emballage en mousse doux ou un matériau similaire. Retirez la partie ①, la partie ② et la partie ③ en dévissant les vis ④.

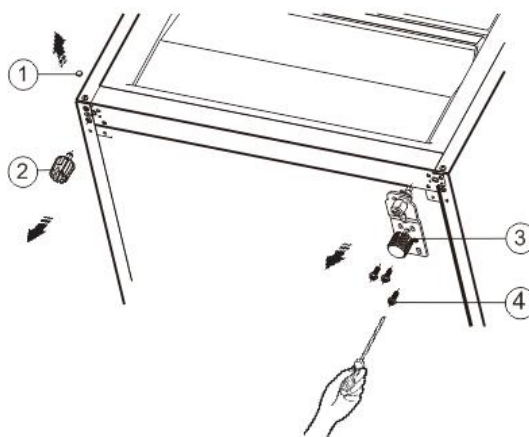

- ① Couvercle de vis
- ② Partie de pieds inférieurs réglables
- ③ Partie de charnière inférieure droite
- ④ Vis autotaraudeuse à bride spéciale

6. Replacez la partie ③ sur le côté gauche et fixez-la avec les vis ④. Replacez la partie ① et la partie ② sur l'autre côté et fixez-les.

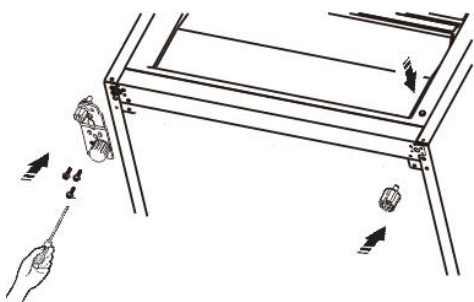

Remarque : 1. Vous devez déplacer l'axe de la charnière du trou ① au ②, replacez la partie de pieds inférieurs réglables du trou ③ au ④ avant le transfert.

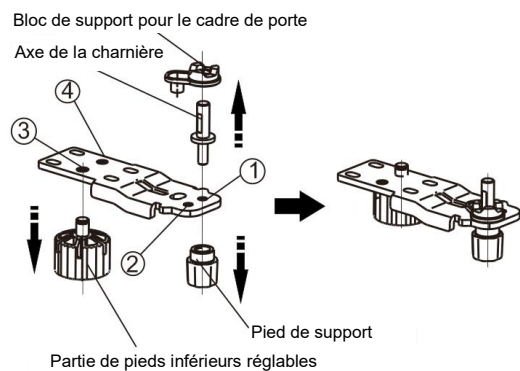

7. Placez la porte à sa nouvelle position en vous assurant que la goupille entre dans la douille au niveau de la section inférieure du cadre.

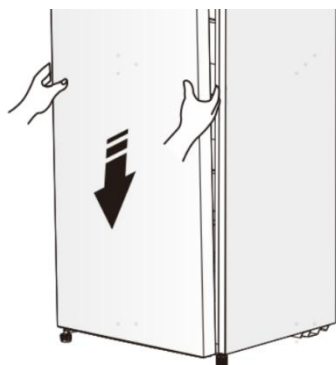

8. Replacez le couvercle en insérant le noyau de charnière supérieure dans le trou de la porte supérieure, et fixez-le avec les 3 vis.

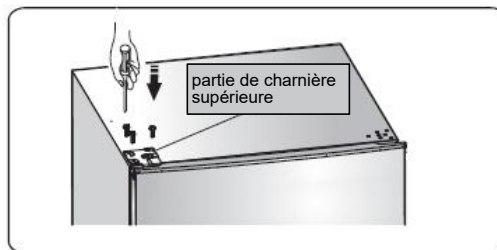

9. Mettez le couvercle de trou de vis et le couvercle à charnière supérieure (gauche) comme indiqué sur le schéma ci-dessous.

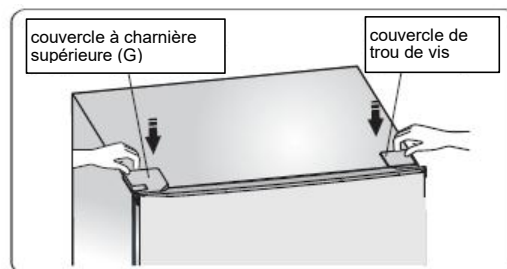

10. Inversez les poignées de gauche à droite (uniquement pour le modèle avec des poignées).

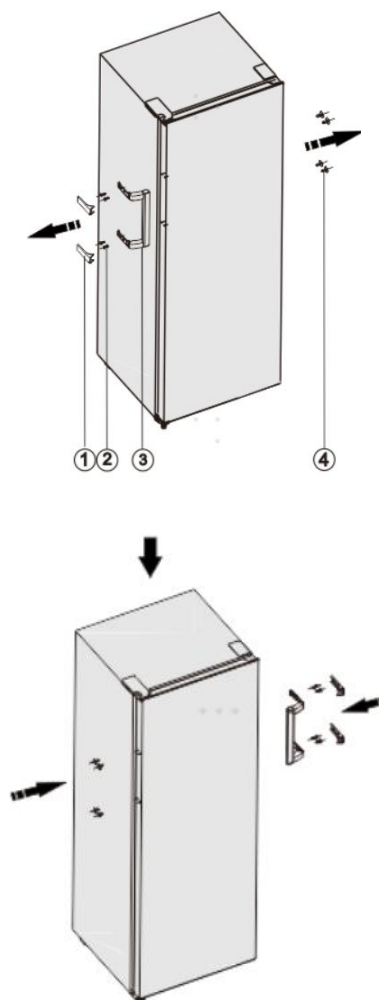

- ① Couvre-poignée
- ② Vis
- ③ Partie de poignée
- ④ Bouchon à vis de couverture

### Remarque !

En raison des modifications incessantes de nos produits, la poignée peut être légèrement différente de ce manuel d'instructions, mais les fonctions et les méthodes d'utilisation restent les mêmes. Inversez les poignées de gauche à droite comme indiqué dans le schéma ci-dessous.

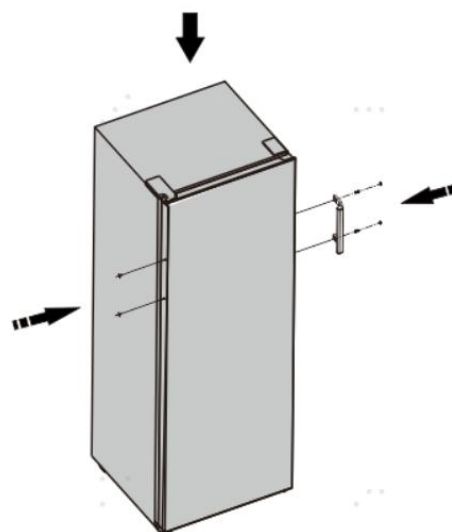
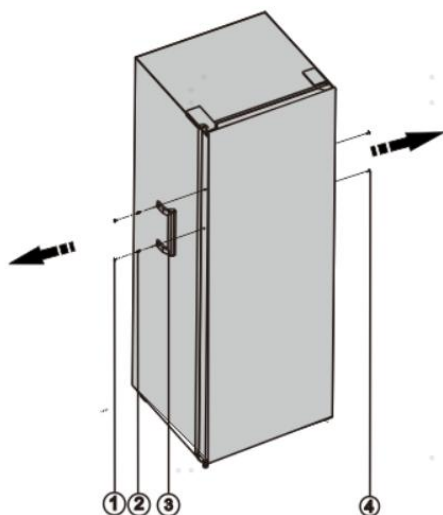

- ① Couvercle de vis
- ② Vis
- ③ Partie de poignée
- ④ Bouchon à vis de couverture

### Avertissement !

Lors du changement du côté d'ouverture de la porte, l'appareil ne doit pas être branché à la prise de courant. Débrancher la fiche de la prise de courant au préalable.

## Mise au rebut de l'appareil

Il est interdit d'éliminer cet appareil comme des déchets ménagers.

### Matériaux d'emballage

Les matériaux d'emballage avec le symbole de recyclage sont recyclables. Jetez l'emballage dans un contenant de collecte de déchets approprié pour le recycler.

### Avant la mise au rebut de l'appareil

1. Retirez la fiche d'alimentation de la prise de courant.
2. Coupez le cordon d'alimentation et jetez-le avec la fiche d'alimentation.

**Avertissement !** Les réfrigérateurs contiennent des réfrigérants et des gaz dans l'isolation. Le réfrigérant et les gaz doivent être éliminés de manière professionnelle, car ils peuvent provoquer des lésions oculaires ou l'ignition. Assurez-vous que le tuyau de réfrigérant n'est pas endommagé avant de l'éliminer correctement.

	<p><b>Mise au rebut correcte de ce produit</b></p> <p>Ce symbole sur le produit ou dans son emballage indique que ce produit ne peut être considéré comme déchets domestiques. Il doit plutôt apporter l'appareil auprès d'un centre de recyclage agréé, spécialisé dans les appareils électroménagers. En vous assurant que ce produit est éliminé correctement, vous contribuerez à prévenir les conséquences potentielles négatives sur l'environnement et la santé humaine, qui pourraient être causées par une manipulation inappropriée des déchets de ce produit. Pour plus de détails sur le recyclage de ce produit, veuillez contacter votre mairie, votre service d'élimination des déchets ménagers ou le magasin où vous avez acheté le produit.</p>
---	---

Pour éviter la contamination des aliments, veuillez respecter les instructions suivantes

- L'ouverture de la porte pendant de longues périodes peut provoquer une augmentation significative de la température dans les compartiments de l'appareil.
- Nettoyez régulièrement les surfaces qui peuvent entrer en contact avec les aliments et les systèmes de drainage accessibles.
- Conservez la viande et le poisson crus dans des contenants appropriés au réfrigérateur, de sorte qu'ils ne soient pas en contact avec d'autres aliments ou ne s'égouttent pas sur d'autres aliments.
- Les compartiments d'aliments surgelés de deux étoiles sont adaptés pour conserver des aliments pré-congelés, conserver ou préparer de la crème glacée et des glaçons.
- Les compartiments d'une, deux et trois étoiles ne sont pas adaptés pour congeler les aliments frais.

No.	Compartiments TYPE	Temp. de conservation cible [°C]	Aliments appropriés
1	Réfrigérateur	+2 à +8	Œufs, aliments cuits, aliments emballés, fruits et légumes, produits laitiers, gâteaux, boissons et autres aliments qui ne conviennent pas à la congélation.
2	(***)*-Congélateur	≤ -18	Fruits de mer (poissons, crevettes, crustacés), produits aquatiques d'eau douce et produits carnés (la durée recommandée est de 3 mois - les valeurs nutritives et la saveur décroissent avec le temps), adaptés aux aliments frais surgelés.
3	***-Congélateur	≤ -18	Fruits de mer (poissons, crevettes, crustacés), produits aquatiques d'eau douce et produits carnés (la durée recommandée est de 3 mois - les valeurs nutritives et la saveur décroissent avec le temps), adaptés aux aliments frais surgelés. Non adaptés à la congélation d'aliments frais.
4	**-Congélateur	≤ -12	Fruits de mer (poissons, crevettes, crustacés), produits aquatiques d'eau douce et produits carnés (la durée recommandée est de 2 mois - les valeurs nutritives et la saveur décroissent avec le temps), adaptés aux aliments frais surgelés. Non adaptés à la congélation d'aliments frais.



5	*-Congélateur	$\leq -6$	Fruits de mer (poissons, crevettes, crustacés), produits aquatiques d'eau douce et produits carnés (la durée recommandée est de 1 mois - les valeurs nutritives et la saveur décroissent avec le temps), adaptés aux aliments frais surgelés. Non adaptés à la congélation d'aliments frais.
6	0 étoile	-6 à 0	Porc, bœuf, poisson, poulet, certains aliments transformés emballés, etc. (recommandé de le consommer dans la même journée, de préférence pas plus de 3 jours).
7	Refroidissement	-3 à +3	Porc frais / congelé, bœuf, poisson, poulet, produits aquatiques d'eau douce, etc. (7 jours au-dessous de 0°C et au-dessus de 0°C est recommandé pour la consommation dans la même journée, de préférence pas plus de 2 jours). Fruits de mer (au-dessous de 0 pendant 15 jours, il n'est pas recommandé de les conserver au-dessus de 0°C).
8	Aliments frais	0 à +4	Porc frais, bœuf, poisson, poulet, aliments cuits, etc. (recommandé de le consommer dans la même journée, de préférence pas plus de 3 jours).
9	Vin	+5 à +20	vin rouge, vin blanc, vin mousseux etc.

Remarque : Veuillez conserver différents aliments en fonction des compartiments ou de la température de stockage cible de vos produits achetés.

- Si l'appareil de réfrigération est laissé vide pendant de longues périodes, éteignez-le, dégivrez-le, nettoyez-le, séchez-le et laissez la porte ouverte pour éviter le développement de moisissures dans l'appareil.

**Nettoyage du distributeur d'eau (spécial pour les produits avec distributeur d'eau) :**

- Nettoyez les réservoirs d'eau s'ils n'ont pas été utilisés pendant 48 h ; rincez le système d'eau raccordé à une alimentation en eau si l'eau n'a pas été prise pendant 5 jours.

**AVERTISSEMENT !** Les aliments doivent être emballés dans des sacs avant d'être stockés dans le réfrigérateur, et les liquides doivent être emballés dans des bouteilles ou des récipients avec capsule pour éviter le problème que la structure de conception du produit n'est pas facile à nettoyer.

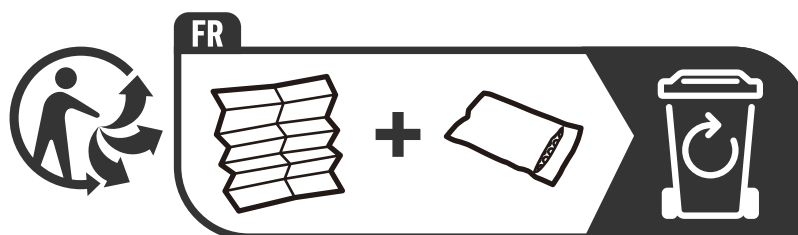

# Hisense

life reimagined

## **MANUALE OPERATIVO PER L'UTENTE**

Prima della messa in funzione di questo apparecchio, leggere attentamente il presente manuale e conservarlo per riferimento futuro

Italiano

## Contenuti

Informazioni di avvertenza e sicurezza.....2	Pulizia e manutenzione..... 13
Installazione del nuovo apparecchio.....7	Consigli e suggerimenti utili..... 15
Descrizione dell'apparecchio.....9	Risoluzione dei problemi..... 16
Controlli del display.....10	Smaltimento dell'apparecchio.....20
Utilizzo dell'apparecchio.....12	



## Informazioni di avvertenza e sicurezza

Per sicurezza e per un uso corretto, prima di installare e usare l'apparecchio per la prima volta, si consiglia di leggere attentamente il presente manuale, compresi i consigli e le avvertenze. Per evitare errori e incidenti è importante assicurarsi che tutte le persone che utilizzano l'apparecchio abbiano piena familiarità con il suo funzionamento e funzioni di sicurezza. Salvare queste istruzioni e assicurarsi che accompagnino l'apparecchio se viene trasferito o venduto, in modo che chiunque lo stia utilizzando, durante tutto il ciclo di vita, sia sufficientemente informato sul suo uso e consapevole degli avvisi di sicurezza.

Per garantire la propria incolumità e la sicurezza della proprietà, custodire le presenti avvertenze del manuale di istruzioni, dal momento che il produttore non è responsabile di danni causati da negligenza.

### Sicurezza per i bambini e altri soggetti vulnerabili

#### ● Secondo la norma EN

Questo apparecchio può essere utilizzato da bambini di età superiore agli 8 anni e persone con ridotte capacità fisiche, sensoriali o mentali o mancanza di esperienza e conoscenza, qualora siano controllati o istruiti all'uso dell'apparecchio in modo sicuro e comprendano i rischi derivanti. I bambini non devono giocare con l'apparecchio. La pulizia e la manutenzione da parte dell'utente non devono essere effettuate da bambini non sorvegliati.

#### ● Secondo la norma IEC

Quest'apparecchio non deve essere utilizzato da persone (bambini inclusi) con capacità fisiche, sensoriali o mentali ridotte, o in mancanza di esperienza e conoscenza, a meno che non siano controllati o istruiti all'uso dell'apparecchio da una persona responsabile per la loro sicurezza.

- I bambini dovrebbero essere supervisionati per assicurarsi che non giochino con l'apparecchio.
- Mantenere la confezione lontano dai bambini, dal momento che esiste un rischio di soffocamento.
- Se si vuole rottamare l'apparecchio, staccare la spina dalla presa, tagliare il cavo di collegamento (il più vicino possibile all'apparecchio) e rimuovere la porta per evitare che i bambini che giocano subiscano scosse elettriche o vi rimangano chiusi al suo interno.
- Se questo apparecchio, con una chiusura magnetica, sostituisce un elettrodomestico vecchio con un blocco a molla (fermo) sulla porta o coperchio, assicurarsi di rendere il blocco inservibile, prima di smaltire il vecchio apparecchio. Questo consentirà di evitare che diventi una trappola

mortale per un bambino.

## Sicurezza generale



- **AVVERTENZA** — Questo elettrodomestico deve essere utilizzato in applicazioni domestiche e simili come
  - aree di cucina per il personale in negozi, uffici e altri ambienti di lavoro;
  - agriturismi e hotel, motel e altri ambienti di tipo residenziale;
  - ambienti di tipo bed and breakfast;
  - ristoranti e simili attività di vendita non al dettaglio.
- **AVVERTENZA** — Non conservare sostanze esplosive, come bombolette spray con propellente infiammabile, in quest'apparecchio.
- **AVVERTENZA** — Se il cavo di alimentazione è danneggiato, deve essere sostituito dal produttore, dal suo servizio di assistenza o da personale qualificato al fine di evitare un pericolo.
- **AVVERTENZA** — Mantenere le aperture per la ventilazione libere da ostruzioni, sia dell'intera struttura sia dei componenti integrati.
- **AVVERTENZA** — Non utilizzare dispositivi meccanici o altri mezzi per accelerare il processo di sbrinamento, diversi da quelli consigliati dal produttore.
- **AVVERTENZA** — Non danneggiare il circuito refrigerante.
- **AVVERTENZA** — Non utilizzare apparecchi elettrici all'interno degli scomparti per la conservazione degli alimenti, a meno che non siano del tipo consigliato dal produttore.
- **AVVERTENZA** — Il refrigerante e il gas di isolamento esplosivo sono infiammabili. Per lo smaltimento dell'apparecchio, farlo solo in un centro di smaltimento autorizzato. Non esporre a fonti di combustione.
- **AVVERTENZA** — Quando si posiziona l'apparecchio, assicurarsi che il cavo di alimentazione non sia intrappolato o danneggiato.
- **AVVERTENZA** — non individuare più prese portatili o alimentatori portatili sul retro dell'apparecchio.

## Sostituzione delle lampade di illuminazione

- **ATTENZIONE** — Le lampade illuminanti non devono essere sostituite dall'utente! Se le lampade illuminanti sono danneggiate, contattare l'assistenza tecnica. Questo avviso è solo per i frigoriferi che contengono lampade illuminanti.

## Refrigerante

Il refrigerante isobutano (R600a) è contenuto all'interno del circuito frigorifero dell'apparecchio, un gas naturale con un elevato livello di compatibilità ambientale, che è tuttavia infiammabile. Durante il trasporto e l'installazione dell'apparecchio, assicurarsi che nessuno dei componenti del circuito di refrigerazione sia danneggiato.

Il refrigerante (R600a) è infiammabile.

**AVVERTENZA** — I frigoriferi contengono refrigerante e gas nell'isolamento. Il refrigerante e i gas devono essere smaltiti professionalmente in quanto possono causare lesioni agli occhi o combustione. Assicurarsi che la tubatura del circuito del refrigerante non sia danneggiata prima del corretto smaltimento.

La manutenzione di questo apparecchio è pericolosa per chiunque non sia un addetto all'assistenza autorizzato. Nel Queensland il Responsabile dell'Assistenza Autorizzato Deve essere in possesso di un'autorizzazione di lavoro per i gas refrigeranti a base di idrocarburi per effettuare interventi di manutenzione o riparazioni che comportano la rimozione delle coperture.



### **ATTENZIONE: pericolo d'incendio**

Qualora il circuito refrigerante risulti danneggiato:

-Non esporre a fiamme libere o fonti di combustione.

-Areare abbondantemente il locale in cui si trova l'apparecchio.

È pericoloso alterare le specifiche o modificare il prodotto in alcun modo.

Eventuali danni al cavo potrebbero causare un corto circuito, incendio e scosse elettriche.



### **Sicurezza elettrica**

1. Il cavo di alimentazione non deve essere prolungato.
2. Assicurarsi che la spina non venga schiacciata o danneggiata. Una spina schiacciata o danneggiata può surriscaldarsi e causare un incendio.
3. Assicurarsi che sia possibile accedere alla spina dell'apparecchio.
4. Non tirare il cavo principale.
5. Se la presa di corrente è allentata, non inserire il cavo di alimentazione. Esiste un rischio di scossa elettrica o incendio.
6. Non bisogna utilizzare l'apparecchio senza il coperchio della lampadina interna.
7. Il frigorifero funziona solo con alimentazione monofase di corrente alternata di 220~240V/50Hz. Se la fluttuazione della tensione nel distretto dell'utente è così grande che la tensione supera il valore di cui sopra, per motivi di sicurezza, assicurarsi di applicare un regolatore di tensione automatico a corrente alternata di oltre 350W al frigorifero. Il frigorifero deve utilizzare una presa di corrente specifica, invece di una in comune con altri apparecchi elettrici. La sua spina deve corrispondere alla presa con filo di terra.

### **Uso quotidiano**

- Non conservare gas o liquidi infiammabili all'interno dell'apparecchio, esiste il rischio di esplosione.
- Non utilizzare apparecchi elettrici all'interno dell'apparecchio (ad es. macchine elettriche per gelati, frullatori, ecc).
- Quando si scollega la spina, scollegare sempre la spina dalla presa di corrente, non tirare il cavo.
- Non posizionare oggetti caldi in prossimità dei componenti in plastica di questo apparecchio.

- Non posizionare prodotti alimentari contro l'uscita dell'aria sulla parete posteriore.
- Conservare alimenti congelati preconfezionati in conformità alle istruzioni del produttore di alimenti surgelati.
- Le raccomandazioni di conservazione del produttore degli apparecchi devono essere rigorosamente rispettate. Fare riferimento alle relative istruzioni per la conservazione.
- Non collocare bevande gassate o frizzanti nello scomparto congelatore perché creano pressione sul recipiente causandone l'esplosione e conseguenti danni all'apparecchio.
- I surgelati possono causare bruciature da gelo se consumati direttamente dal congelatore.
- Non posizionare l'apparecchio in contatto con la luce solare diretta.
- Mantenere candele, lampade e altri oggetti con fiamme libere lontani dall'apparecchio in modo che non vi sia rischio di combustione.
- L'apparecchio è destinato solo alla conservazione di alimenti e/o bevande in ambito domestico, come illustrato in questo libretto di istruzioni. Fare attenzione quando si sposta l'apparecchio in quanto è pesante.
- Non rimuovere né toccare oggetti dal congelatore con le mani umide/bagnate, in quanto ciò potrebbe causare abrasioni cutanee o ustioni da gelo/congelatore.
- Non salire mai sulla base, sui cassetti, sulle porte, ecc. né usarli come supporti.
- Gli alimenti surgelati non devono essere ricongelati una volta scongelati.
- Non consumare ghiaccioli o cubetti di ghiaccio direttamente dal congelatore in quanto ciò può causare bruciature alla bocca e alle labbra.
- Per evitare che cadano elementi o provocare lesioni personali o danni all'apparecchio, non sovraccaricare i cestelli della porta o evitare di sovraccaricare i ripiani.
- Questo apparecchio di refrigerazione non è destinato per un utilizzo da incasso.
- I bambini di età compresa tra 3 e 8 anni sono autorizzati a caricare e scaricare apparecchi di refrigerazione.

## **attenzione!**

### **Manutenzione e pulizia**

- Prima della manutenzione, spegnere l'apparecchio e staccare la spina dalla presa di corrente.
- Non pulire l'apparecchio con oggetti metallici, pulitori a vapore, oli essenziali, solventi organici o detergenti abrasivi.
- Utilizzare un raschietto di plastica al posto di oggetti appuntiti per rimuovere la brina dall'apparecchio.

### **Installazione Importante!**

- Per il collegamento elettrico seguire attentamente le istruzioni riportate in questo manuale. Disimballare l'apparecchio e verificare la presenza di danni.
- Non collegare l'apparecchio se è danneggiato. Segnalare immediatamente gli eventuali danni al proprio rivenditore. In questo caso conservare il materiale di imballaggio.

- Si consiglia di attendere almeno quattro ore prima di collegare l'apparecchio affinché il liquido fluisca nuovamente nel compressore.
- È necessaria un'adeguata ventilazione intorno all'apparecchio, senza la quale vi è un rischio di surriscaldamento. Per ottenere una ventilazione sufficiente, seguire le istruzioni di installazione.
- Se possibile il retro del prodotto non dovrebbe essere troppo vicino ad una parete per evitare che le parti calde vi entrino in contatto (compressore) e prevenire il rischio di incendio, in conformità alle relative istruzioni per l'installazione.
- L'apparecchio deve essere mantenuto a distanza da termosifoni o fornelli.
- Assicurarsi che la spina sia accessibile dopo l'installazione dell'apparecchio.

### **Manutenzione**

- Tutti gli interventi elettrici necessari per la manutenzione devono essere effettuati da un elettricista qualificato o da una persona competente.
- Questo prodotto deve essere riparato da un centro di assistenza autorizzato e bisogna utilizzare solo ricambi originali.
  - 1) Se l'apparecchio è Frost Free.
  - 2) Se l'apparecchio contiene uno scomparto congelatore.

## Installazione del nuovo apparecchio

Prima di utilizzare l'apparecchio per la prima volta, è necessario conoscere i seguenti suggerimenti.

### Avvertenza!

Per una corretta installazione, questo congelatore deve essere collocato su una superficie piana di materiale duro che sia della stessa altezza del resto del pavimento. Questa superficie deve essere abbastanza forte da sostenere un congelatore completamente carico. I rulli, non trattandosi di ruote, devono essere utilizzati solo per il movimento in avanti o indietro. Lo spostamento laterale del congelatore può danneggiare il pavimento e i rulli.

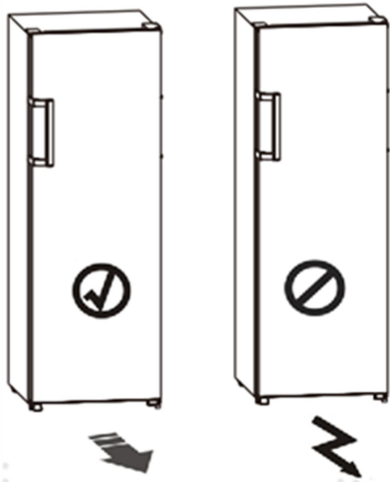

### Ventilazione dell'apparecchio



Per migliorare l'efficienza del sistema di raffreddamento e risparmiare energia, è necessario mantenere una buona ventilazione intorno all'apparecchio per favorire la dispersione del calore. Per questo motivo, deve essere disponibile uno spazio libero sufficiente intorno al congelatore.

**Suggerimento:** È consigliabile che ci siano 50-75mm di spazio dalla parte posteriore alla parete, almeno 100mm dalla sua estremità superiore, almeno 100mm dal suo lato alla parete e uno spazio libero frontalmente per permettere l'apertura delle porte ad un raggio di almeno 130°. Come mostrato nei seguenti schemi.

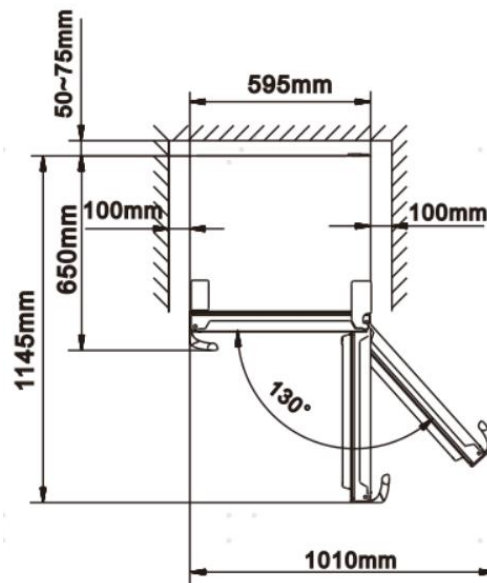
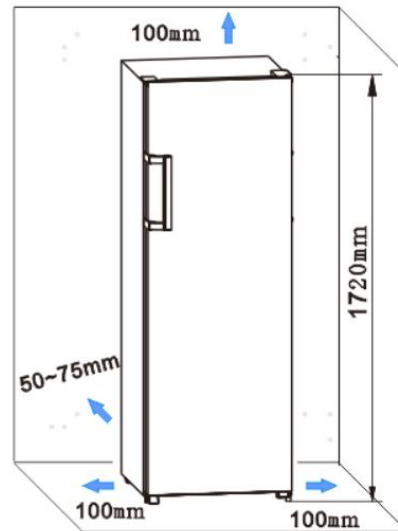

### Nota:

● Questo apparecchio funziona bene se utilizzato nella classe climatica da SN a T illustrata nella seguente tabella. Potrebbe non funzionare correttamente se lasciato per un lungo periodo esposto ad una temperatura superiore o inferiore a quella indicata.

Classe climatica	Temperatura ambiente
SN	+10°C a +32°C
N	+16°C a +32°C
ST	+16°C a +38°C
T	+16°C a +43°C

● Posizionare l'apparecchio in un luogo asciutto per evitare l'alta umidità.



● Non esporlo direttamente alla luce solare, pioggia o ghiaccio. Tenerlo lontano da fonti di calore quali stufe, fuochi o termosifoni.

#### **Livellamento dell'apparecchio**

● Per livellare e arieggiare sufficientemente la parte inferiore posteriore dell'apparecchio, potrebbe essere necessario regolare i piedi in basso. È possibile regolarli manualmente o utilizzando una chiave adatta.

● Per consentire la chiusura automatica delle porte, inclinare la parte superiore indietro di circa 10-15mm.

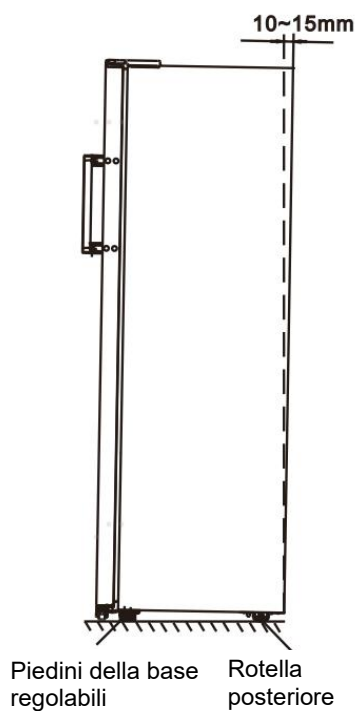

#### **Installare le maniglie della porta**

Per una comodità nel trasporto, le maniglie della porta sono fornite separatamente in un busta di plastica, puoi installare le maniglie della porta come segue.

1. Togli i coperchi delle viti sul lato sinistro della porta, e quindi rimettili nella busta di plastica.
2. Combacia la maniglia sul lato sinistro della porta, mantieni in asse i fori delle viti nella maniglia e la porta allineata, come mostra la figura.
3. Fissa la maniglia con viti speciali fornite nella busta di plastica.

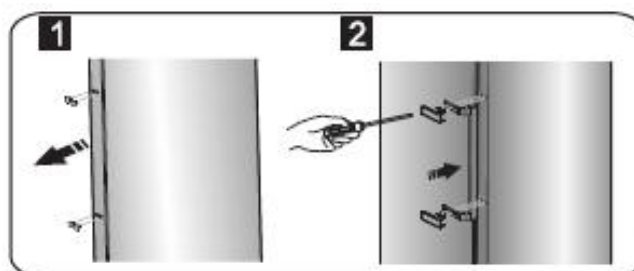

## Descrizione dell'apparecchio

### Visione dell'apparecchio

1. Struttura
2. Illuminazione LED
3. Ripiano di vetro
4. Parti cassette superiore
5. Display
6. Parti del cassetto centrale
7. Parti del cassetto inferiore
8. Piedini della base regolabili
9. Porta del congelatore
10. Maniglia (opzionale)
11. Guarnizione del congelatore

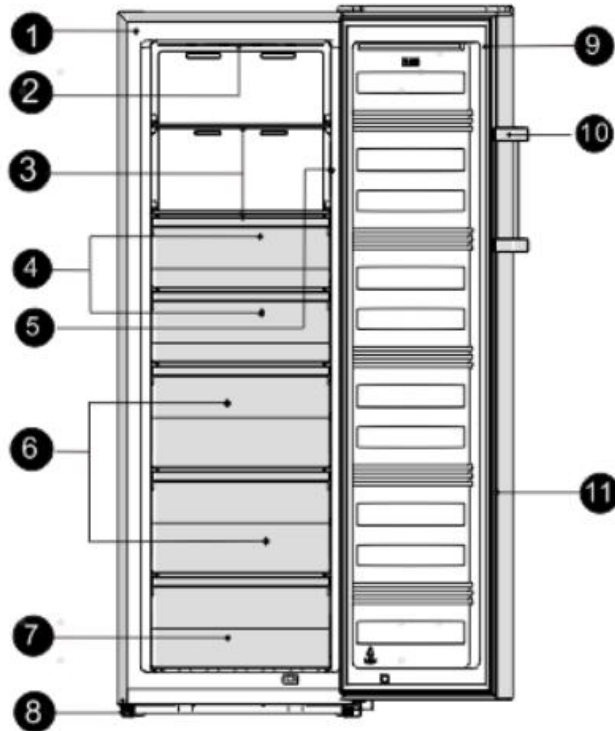

### Nota!

- A causa dell'incessante modifica dei nostri prodotti, il vostro congelatore può essere leggermente diverso da questo manuale di istruzioni, ma le sue funzioni e i metodi di utilizzo rimangono gli stessi.
- Per ottenere la migliore efficienza energetica di questo prodotto, si prega di collocare tutti i ripiani, cassette e recipienti nella loro posizione originale come nell'immagine di cui sopra.

## Controlli del display

Utilizzare l'apparecchio secondo le seguenti normative di controllo, l'apparecchio ha le funzioni e le modalità corrispondenti, come i pannelli di controllo visualizzati nelle immagini qui sotto. Quando si aziona il dispositivo per la prima volta, si attiva la luce posteriore delle icone sul quadro comandi. Se non è stato premuto nessun pulsante e le porte sono chiuse, la retroilluminazione si spegnerà.

### Pannello di visualizzazione all'interno

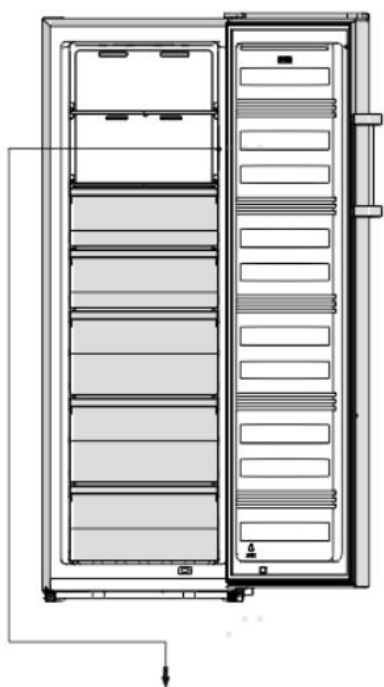

### Controllo della temperatura

Per una conservazione ottimale degli alimenti, Quando si avvia il congelatore per la prima volta, si consiglia di impostare la temperatura del congelatore a  $-18^{\circ}\text{C}$  ( $0^{\circ}\text{F}$ ), se si desidera modificare la temperatura, seguire le istruzioni riportate di seguito.

#### Attenzione!

Quando si imposta la temperatura, si imposta una temperatura media per l'intero armadio congelatore. Le temperature all'interno di ogni comparto possono variare rispetto ai valori di temperatura visualizzati sul pannello, a seconda di quanto cibo si conserva e dove lo si posiziona. La temperatura ambiente può anche influenzare la temperatura effettiva all'interno dell'apparecchio.

**Nota:** L'impostazione alta temperatura accelererà lo spreco di cibo.

#### 1. Interruttore

Nello stato sbloccato, è possibile cambiare la modalità di visualizzazione da  $^{\circ}\text{C}$  a  $^{\circ}\text{F}$

premando il pulsante **Set Temp.**  $^{\circ}\text{C}/^{\circ}\text{F}$  Hold 3sec per 3 secondi.

Nello stato sbloccato, premere il pulsante

**Set Temp.**  $^{\circ}\text{C}/^{\circ}\text{F}$  Hold 3sec, quando la spia  $^{\circ}\text{C}$  è

accesa, la temperatura impostata del congelatore viene regolata ciclicamente tra  $-14^{\circ}\text{C}$  e  $-24^{\circ}\text{C}$ .

$\left( -24^{\circ}\text{C} - -23^{\circ}\text{C} - -22^{\circ}\text{C} - -21^{\circ}\text{C} - -20^{\circ}\text{C} - -19^{\circ}\text{C} \right)$   
 $\left( -14^{\circ}\text{C} - -15^{\circ}\text{C} - -16^{\circ}\text{C} - -17^{\circ}\text{C} - -18^{\circ}\text{C} \right)$

quando la spia  $^{\circ}\text{F}$  è accesa, la temperatura impostata del congelatore viene regolata ciclicamente tra  $7^{\circ}\text{F}$  e  $-11^{\circ}\text{F}$ .

$\left( -11^{\circ}\text{F} - -10^{\circ}\text{F} - -9^{\circ}\text{F} - -8^{\circ}\text{F} - -7^{\circ}\text{F} - -6^{\circ}\text{F} - -5^{\circ}\text{F} - -4^{\circ}\text{F} - -3^{\circ}\text{F} \right)$   
 $\left( 7^{\circ}\text{F} - 6^{\circ}\text{F} - 5^{\circ}\text{F} - 4^{\circ}\text{F} - 3^{\circ}\text{F} - 2^{\circ}\text{F} - 1^{\circ}\text{F} - 0^{\circ}\text{F} - -1^{\circ}\text{F} - -2^{\circ}\text{F} \right)$

## 2. Super Congelatore

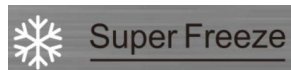

La funzione Super Freeze abbasserà rapidamente la temperatura del congelatore, velocizzando i tempi di congelamento del cibo.

Questa funzione aiuta anche a mantenere le vitamine e i valori nutritivi del cibo fresco più a lungo.

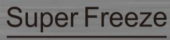
● Nello stato sbloccato, premere il pulsante  per entrare in modalità Super Freeze, l'icona Super Freeze è accesa e la temperatura è impostata a -24°C (-11°F).



Per congelare gli alimenti freschi attivare la funzione Super Freeze almeno 24 ore

prima di posizionare gli alimenti per completare il pre-congelamento

● La modalità Super Freeze si disattiva automaticamente dopo circa 52 ore.

● Quando la funzione Super Freeze è attiva, nello stato sbloccato, è possibile disattivarla premendo il pulsante

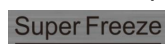

e l'impostazione della temperatura del congelatore tornerà all'impostazione precedente.

## 3. Eco



Se ti assenti per un lungo periodo di tempo, puoi attivare la modalità Eco per risparmiare energia elettrica.

● Nello stato sbloccato, premere il



pulsante per entrare in modalità Eco, l'icona Eco è accesa e la temperatura è impostata a -17°C (1°F).

● Quando la funzione Eco è attiva, nello stato sbloccato, puoi spegnerla premendo

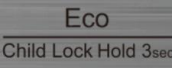
il pulsante . L'impostazione della temperatura del congelatore tornerà all'impostazione precedente.

## 4. Blocco Bambino



● Quando la spia  è accesa, il congelatore è bloccato. Premere e tenere

premuta il pulsante  per 3

secondi, la luce  è spenta, il congelatore è nello stato sbloccato. può eseguire altre operazioni dei pulsanti.

● Se nessun pulsante è stato premuto per 20 secondi, la luce  sarà accesa.

## 5. Alarm (Allarme)

●  Alarm In caso di allarme, l'icona  lampeggerà e ci sarà un ronzio.

### Allarme della porta

● Quando la porta è aperta per oltre 2 minuti, l'avviso della porta suonerà, mentre il display del pannello mostrerà "dr". In caso di avviso della porta, il buzzer suonerà 3 volte ogni minuto.

● Dopo che il tempo di allarme porta supera più di 10 minuti, il cicalino smette di suonare, l'icona  è spenta, e lo

schermo del display mostra uno stato normale. L'allarme porta può essere arrestato anche chiudendo la porta.

● Per risparmiare energia, evitare di tenere le porte aperte per molto tempo utilizzando il frigorifero.

## 6. Alimentazione

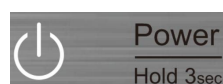

Tenere premuto il



pulsante per 3 secondi per attivare o disattivare la funzione di

alimentazione.

● Quando il congelatore è in funzione, nello stato sbloccato, è possibile spegnere l'apparecchio premendo il pulsante

**Power**

Hold 3sec

per 3 secondi, la luce  è accesa, nel frattempo il pannello del display mostra "- -".

Importante! Non conservare alcun cibo nel frigorifero durante questo periodo.

● Quando il congelatore è in modalità standby e sbloccato, premere il pulsante

**Power**

Hold 3sec

per 3 secondi, la luce  è spenta, il congelatore si accende e il display mostra uno stato normale.

Nota: Il controllo del display può essere impostato solo nello stato sbloccato

## Utilizzo dell'apparecchio

L'apparecchio è dotato di accessori come la generica "Descrizione dell'apparecchio", con le istruzioni di questa parte la quale illustra il metodo corretto di utilizzo. Si raccomanda di leggerla attentamente prima di utilizzare l'apparecchio

### Ripiani nel vano frigorifero

● Ci sono dei ripiani nella camera di congelamento, e possono essere tolti per essere puliti.



### Cassetto del congelatore

● E' usato per conservare il cibo che deve essere congelato, compresa la carne, il pesce, il gelato, ecc.

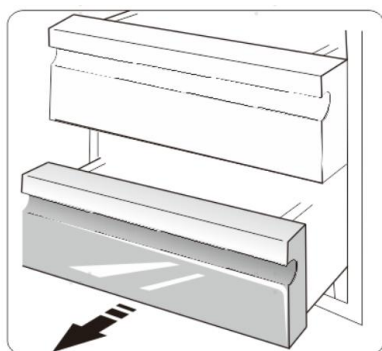

### Installazione di frigoriferi in coppia

- Il vostro congelatore può essere installato in coppia con il frigorifero.
- Può essere installato con coppie di installazione così fornite, ma il consumo di energia aumenterà leggermente.

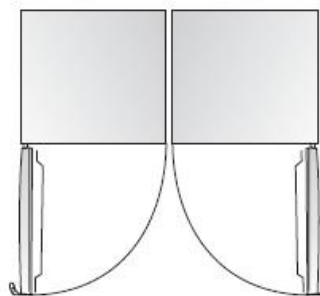

## Pulizia e manutenzione

Per motivi igienici l'apparecchio (compresi gli accessori esterni e interni) deve essere pulito regolarmente (almeno ogni due mesi).

### Avvertenza!

L'apparecchio non deve essere collegato alla rete elettrica durante la pulizia, vi è il pericolo di scosse elettriche. Prima della pulizia spegnere l'apparecchio e staccare la spina dalla presa di corrente.

### Pulizia esterna

Strofinare il pannello di controllo con un panno pulito e morbido.

- Spruzzare l'acqua sul panno invece di farlo direttamente sulla superficie dell'apparecchio. Questo aiuta ad assicurare una distribuzione uniforme di umidità sulla superficie.
- Pulire le porte, le maniglie e le superfici degli armadi con un detergente delicato e poi asciugate con un panno morbido.

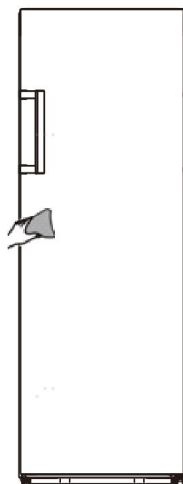

### Attenzione!

- Non usare oggetti taglienti, che potrebbero graffiare la superficie.
- Non usare diluente, detergente per auto, cloro, olio essenziale, detersivi abrasivi o solventi organici come il benzene per la pulizia. Essi possono danneggiare la superficie dell'apparecchio e possono causare incendi.

### Pulizia interna

Si consiglia di pulire l'interno dell'apparecchio regolarmente. Sarà più facile da pulire quando le scorte alimentari sono poche. Pulire l'interno del congelatore con una soluzione delicata di bicarbonato di sodio, quindi risciacquare con acqua calda usando una spugna o un panno strizzato. Asciugare completamente prima di riposizionare i ripiani e i contenitori. Asciugare accuratamente tutte le superfici e le parti removibili prima di metterli in posizione.

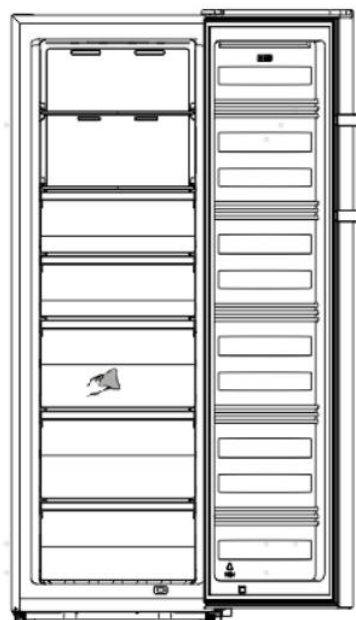

### Attenzione!

Non utilizzare oggetti appuntiti per rimuovere il ghiaccio dal congelatore. Ricollegare l'apparecchio alla presa e accenderlo solo dopo che l'interno è completamente asciutto.

### Pulizia delle guarnizioni della porta

Fare attenzione a mantenere pulite le guarnizioni delle porte. Cibi o bevande appiccicose possono causare l'aderenza delle guarnizioni alla struttura provocandone il danneggiamento quando si apre la porta. Lavare le guarnizioni con

un detergente delicato e acqua calda.  
Risciacquare e asciugare con cura dopo la pulizia.

**Attenzione!** Accendere l'apparecchio solo dopo che le guarnizioni siano completamente asciutte

**Sostituzione dell'illuminazione LED:**

Questo prodotto contiene una sorgente luminosa di classe di efficienza energetica F.

Avvertenza:

l'illuminazione LED deve essere sostituita

da una persona competente. Se l'illuminazione LED è danneggiata, contattare l'assistenza tecnica. Per sostituire l'illuminazione LED osservare i seguenti passaggi:

1. Scollegare l'apparecchio.
2. Rimuovere il coperchio dell'illuminazione estraendolo manualmente.
3. Staccare il LED e tirarlo mentre si preme il fermo del connettore.
4. Sostituire l'illuminazione LED e risistamarla correttamente.

## Consigli e suggerimenti utili

### Consigli sul risparmio di energia

Si consiglia di considerare i seguenti suggerimenti per risparmiare energia.

- Cercate di evitare di tenere la porta aperta per lunghi periodi al fine di risparmiare energia.
- Assicuratevi che l'apparecchio sia lontano da fonti di calore (Luce solare diretta, forno elettrico o fornello, ecc.).
- Non impostare la temperatura più fredda del necessario.
- Non conservare cibi caldi o liquidi in evaporazione nell'apparecchio.
- Collocare l'apparecchio in un luogo ben ventilato, non umido. Consultare la sezione Installazione del nuovo apparecchio.
- Se lo schema illustra la combinazione corretta dei cassetti, vani e ripiani, non regolare la combinazione poiché è progettata per essere la configurazione più efficiente dal punto di vista energetico.

### Suggerimenti per il congelamento

- Al primo avviamento o dopo un periodo di inattività, lasciare l'apparecchio in funzione per almeno 2 ore alle impostazioni più alte prima di inserire il cibo nello scomparto.
- Separare il cibo in piccole porzioni per consentire un rapido e completo congelamento e di scongelare successivamente solo la quantità necessaria.
- Avvolgere il cibo in fogli di alluminio o in involucri alimentari in polietilene a tenuta

d'aria,

- Evitare che i prodotti freschi, da congelare, entrino in contatto con gli alimenti già congelati per evitare lo scongelamento parziale di questi ultimi.
  - I prodotti congelati, se consumati subito dopo la rimozione dal vano congelatore, probabilmente causeranno ustioni da gelo alla pelle.
  - Si raccomanda di etichettare ciascun prodotto congelato con la data per tenere traccia del tempo di conservazione.
- ### Suggerimenti per la conservazione di alimenti surgelati
- Assicuratevi che il cibo congelato sia stato conservato correttamente dal rivenditore alimentare.
  - Una volta scongelato, il cibo si deteriorerà rapidamente e non deve essere nuovamente congelato. Non superare il periodo di conservazione indicato dal produttore di alimenti.

### Spegnimento dell'apparecchio

Se l'apparecchio deve essere spento per un periodo prolungato, devono essere adottate le seguenti precauzioni per evitare la formazione di muffa nell'apparecchio.

1. Rimuovere tutti gli alimenti.
2. Togliere la spina dalla presa di corrente.
3. Pulire e asciugare l'interno completamente.
4. Assicuratevi che tutte le porte siano leggermente aperte, per far circolare l'aria.



## Risoluzione dei problemi

Se si verifica un problema con l'apparecchio o si presume che quest'ultimo non funzioni correttamente, è possibile effettuare alcuni controlli semplici prima di chiamare l'assistenza, di seguito elencati.









**Avvertenza!** Non tentare di riparare l'apparecchio da soli. Se il problema persiste dopo aver effettuato i controlli di seguito elencati, contattare un elettricista qualificato, un tecnico autorizzato o il proprio rivenditore.

Problema	Possibile causa e soluzione
L'apparecchio non funziona correttamente	Controllare se il cavo di alimentazione sia inserito nella presa di corrente in modo corretto.
	Controllare il fusibile o il circuito della rete elettrica, se necessario sostituirli.
	È normale che il congelatore non funzioni durante il ciclo di sbrinamento o per un breve periodo dopo che l'apparecchio è acceso per proteggere il compressore.
Odori dagli scomparti	Può essere necessario pulire l'interno.
	Alcuni alimenti, contenitori o confezioni causano odori.
Rumore dall'apparecchio	I suoni che seguono sono del tutto normali: <ul style="list-style-type: none"> <li>● Il compressore emette rumori.</li> <li>● Il rumore del movimento dell'aria dal piccolo motore del ventilatore nel vano congelatore o altri compartimenti.</li> <li>● Gorgoglio simile all'acqua che bolle.</li> <li>● Schiocchi durante lo sbrinamento automatico.</li> <li>● Ticchettio prima che il compressore si avvii.</li> </ul>
	Altri rumori insoliti sono dovuti alle ragioni sottostanti e possono avere bisogno di una verifica ed eventuali azioni: <ul style="list-style-type: none"> <li>● La struttura non è livellata.</li> <li>● Il retro dell'apparecchio tocca la parete.</li> <li>● Bottiglie o contenitori caduti o rotolati.</li> </ul>
Il motore funziona continuamente	È normale sentire spesso il suono del motore, sarà più intenso durante le seguenti circostanze: <ul style="list-style-type: none"> <li>● L'impostazione della temperatura è più fredda del necessario</li> <li>● Una grande quantità di cibo caldo è stata recentemente conservata all'interno dell'apparecchio.</li> <li>● La temperatura esterna dell'apparecchio è troppo elevata.</li> <li>● Le porte sono tenute aperte troppo a lungo o troppo spesso.</li> <li>● Dopo l'installazione l'apparecchio è stato spento per un lungo periodo di tempo.</li> </ul>
Uno strato di brina si è formato nel vano	Verificare che le prese d'aria non siano ostacolate dal cibo e collocare gli alimenti all'interno dell'apparecchio per consentire una ventilazione adeguata. Assicurarsi che la porta sia

	completamente chiusa. Per rimuovere il gelo, fare riferimento alla sezione "Pulizia e manutenzione".
La temperatura all'interno è troppo calda	Si può avere lasciato le porte aperte troppo a lungo o troppo spesso; o le porte sono tenute aperte da qualche ostacolo; o l'apparecchio si trova con spazio insufficiente ai lati, posteriormente e
La temperatura all'interno è troppo fredda	Aumentare la temperatura secondo il capitolo "Pannello di controllo".
Le porte non possono essere chiuse con facilità	Controllare che la parte superiore del frigorifero sia inclinata all'indietro di 10-15mm per consentire alle porte di chiudersi da sole o se qualcosa dentro impedisce alle porte di chiudersi.

## Invertire la porta

Il lato in cui si apre la porta può essere cambiato da quello destro (come fornito) a quello sinistro, se il luogo di installazione lo permette. Strumenti necessari:

Non in dotazione		
		
Chiave a brugola da 8mm	Cacciavite a lama sottile	Spatola
		
Cacciavite a croce	Chiave inglese	Chiave 7mm
Componenti aggiuntivi (nell'involucro di plastica)		
 Cerniera sinistra		
 Copertura del Cardine Sinistro		
 Coperchio vite destro		

**Nota:** Prima di iniziare, stendere il congelatore sulla schiena per accedere alla base, devi appoggiarlo su un imballaggio di schiuma morbida o materiale simile per evitare di danneggiare

il pannello posteriore del congelatore. Per invertire la porta. I seguenti passi sono generalmente raccomandati.

1. Mettere il congelatore in posizione verticale.

Rimuovere il coperchio del foro della vite e il coperchio della cerniera superiore (destra) seguendo lo schema.

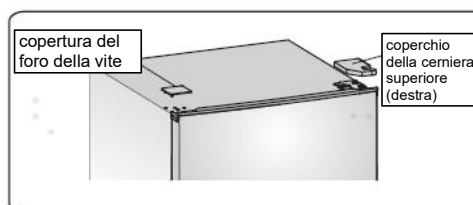

2. Rimuovere le tre viti come da schema. Sollevare la parte superiore destra della cerniera.

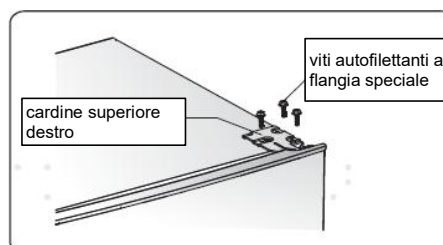

3. Sollevare la porta e metterla su una superficie imbottita per evitare di graffiarla.

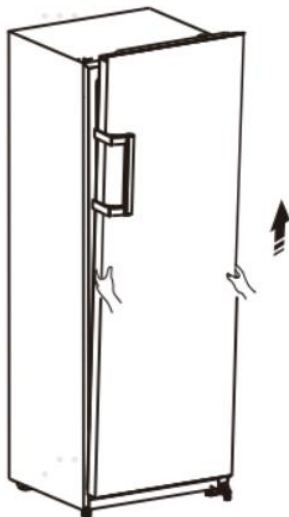

4. Allentare le viti ③, rimuovere la parte ① e la parte ②, poi rimetterle sul lato sinistro e serrarle saldamente con le viti ③.

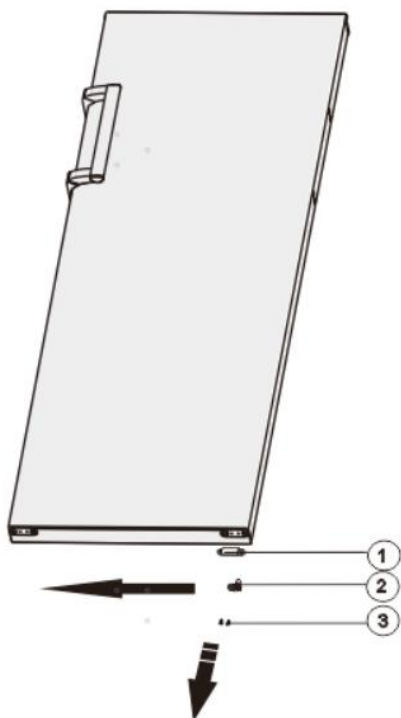

- ① Fermaporta
- ② Blocco di fine corsa
- ③ Vite autofilettante

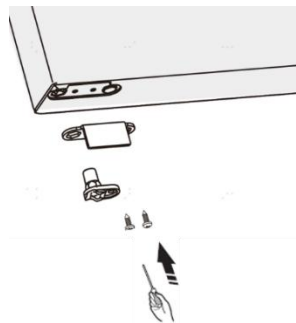

5. Appoggiare il congelatore su un imballaggio di schiuma morbida o materiale simile. Rimuovere la parte ① parte ②, e la parte ③ svitando le viti ④.

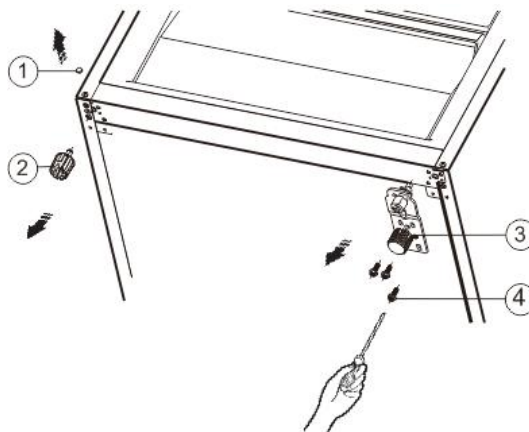

- ① Coperchio vite
- ② Piedini inferiori regolabili
- ③ Parte della cerniera inferiore destra
- ④ Viti autofilettanti con flangia speciale

6. Sostituire la parte ③ sul lato sinistro e fissarla con le viti ④. Sostituire la parte ① e la parte ② su un altro lato e fissarla.

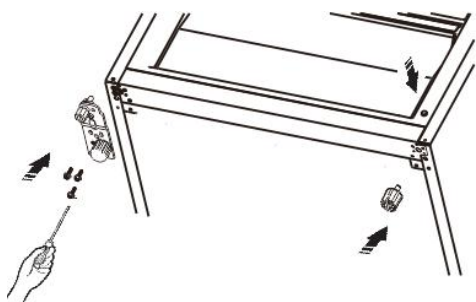

Nota: 1. È necessario spostare l'asse della cerniera dal foro ① al ②, spostare la parte regolabile dei piedi inferiori dal foro ③ al ④ prima del trasferimento.

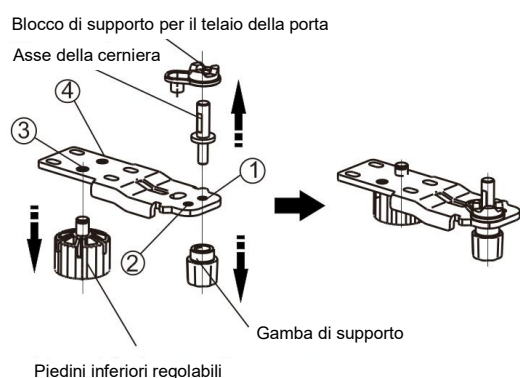

7. Posizionare la porta nella sua nuova sede assicurandosi che il perno entri nella boccola della sezione inferiore del telaio.

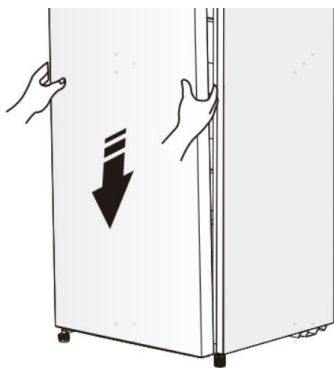

8. Riposizionare il coperchio inserendo l'anima della cerniera superiore nel foro della porta superiore, fissandola con le 3 viti.

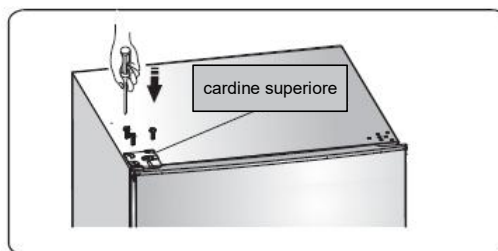

9. Mettere il coperchio del foro della vite e il coperchio della cerniera superiore (sinistra) come da schema.

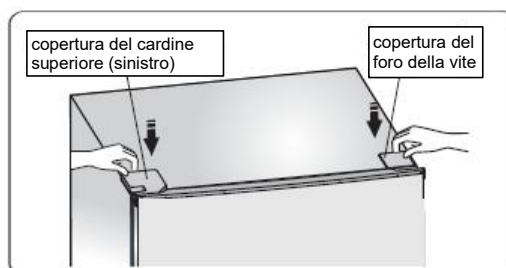

10. Cambiare le maniglie da sinistra a destra (solo per il modello con maniglie).

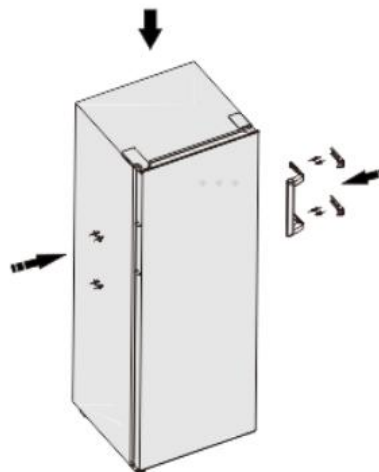
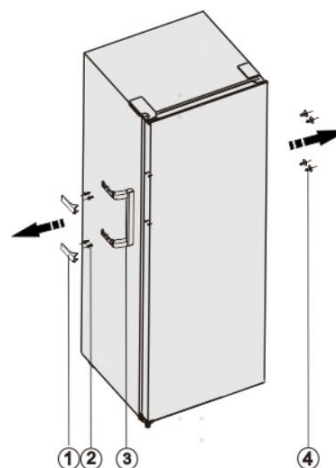

- ① Coperchi della maniglia
- ② Vite
- ③ Parte della maniglia
- ④ Tappo a vite del coperchio

**Nota!**

A causa dell'incessante modifica dei nostri prodotti, la maniglia può essere leggermente diversa da questo manuale di istruzioni, ma le sue funzioni e i metodi di utilizzo rimangono gli stessi. Cambiare le maniglie da sinistra a destra come da schema seguente.

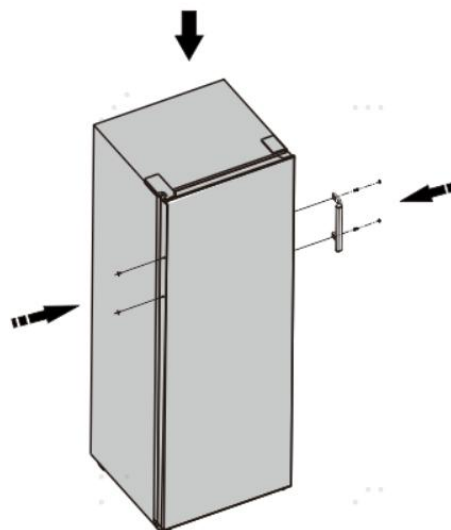
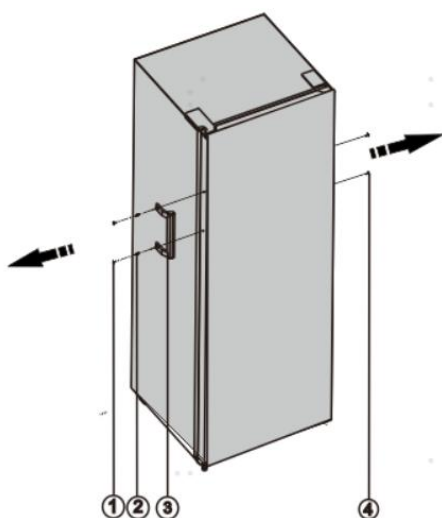

- ① Coperchio vite
- ② Vite
- ③ Parte della maniglia
- ④ Tappo a vite del coperchio

**Avvertenza!**

Quando si inverte il lato di apertura della porta, l'apparecchio non deve essere collegato alla rete elettrica. Togliere prima la spina dalla presa di corrente.

## Smaltimento dell'apparecchio

È vietato smaltire questo apparecchio come rifiuto domestico.



**Materiali di imballaggio**

I materiali di imballaggio con il simbolo di riciclaggio sono riciclabili. Smaltire l'imballaggio in un contenitore di raccolta dei rifiuti idoneo.

**Prima dello smaltimento dell'apparecchio**

1. Estrarre la spina dalla presa di corrente.
2. Staccare il cavo di alimentazione e smaltirlo con la spina

**Avvertenza!** I frigoriferi contengono refrigerante e gas nell'isolamento. Il refrigerante e i gas devono essere smaltiti professionalmente in quanto possono causare lesioni agli occhi o combustione. Assicurarsi che la tubatura del circuito del refrigerante non sia danneggiata prima del corretto smaltimento.

<b>Corretto smaltimento del prodotto</b>	
 	<p>Questo simbolo sul prodotto o nella sua confezione indica che il prodotto non deve essere trattato come rifiuto domestico. Dovrebbe piuttosto essere trasportato nel punto di raccolta appropriato per il riciclaggio di apparecchiature elettriche ed elettroniche. Provvedendo a smaltire questo prodotto in modo appropriato, si contribuisce a evitare potenziali conseguenze negative per l'ambiente e la salute umana, che potrebbero altrimenti essere causate dallo smaltimento inadeguato del prodotto. Per informazioni più dettagliate circa il riciclaggio di questo prodotto, si prega di contattare il servizio locale di raccolta dei rifiuti domestici oppure il proprio rivenditore.</p>

Per evitare la contaminazione del cibo, si prega di rispettare le seguenti istruzioni

- L'apertura della porta per lunghi periodi può causare un notevole aumento della temperatura negli scomparti dell'apparecchio.
- Pulire regolarmente le superfici che possono venire a contatto con cibo e sistemi di drenaggio accessibili.
- Conservare la carne e il pesce crudi in contenitori adatti in frigorifero, in modo che non vengano a contatto con altri alimenti o vi gocciolino sopra.
- Gli scomparti per alimenti surgelati a due stelle sono adatti per conservare cibi surgelati, conservare o preparare gelati e produrre cubetti di ghiaccio.
- Gli scomparti a una, due e tre stelle non sono adatti per il congelamento di alimenti freschi.

Ordine	TIPO scomparti	Temperatura di conservazione ideale [°C]	Cibo appropriato
1	Fridge (Frigorifero)	+2~+8	Uova, cibo cotto, cibo confezionato, frutta e verdura, latticini, torte, bevande e altri alimenti non sono adatti al congelamento.
2	(***)*- Congelatore	≤-18	Frutti di mare (pesce, gamberetti, crostacei), prodotti acquatici d'acqua dolce e prodotti a base di carne (il tempo consigliato è di 3 mesi - i valori nutrizionali e il gusto diminuiscono con il tempo), adatti per alimenti freschi surgelati.
3	***- Congelatore	≤-18	Frutti di mare (pesce, gamberetti, crostacei), prodotti acquatici d'acqua dolce e prodotti a base di carne (il tempo consigliato è di 3 mesi - i valori nutrizionali e il gusto diminuiscono con il tempo). Non adatti per congelare cibi freschi.
4	**_- Congelatore	≤-12	Frutti di mare (pesce, gamberetti, crostacei), prodotti acquatici d'acqua dolce e prodotti a base di carne (il tempo consigliato è di 2

			mesi - i valori nutrizionali e il gusto diminuiscono con il tempo). Non adatti per congelare cibi freschi.
5	*-Congelatore	≤-6	Frutti di mare (pesce, gamberetti, crostacei), prodotti acquatici d'acqua dolce e prodotti a base di carne (il tempo consigliato è di 1 mese - i valori nutrizionali e il gusto diminuiscono con il tempo). Non adatti per congelare cibi freschi.
6	Zero stelle	-6~0	Maiale fresco, manzo, pesce, pollo, alcuni alimenti confezionati, ecc. (si consiglia consumarli entro lo stesso giorno, preferibilmente non più di 3 giorni).
7	Freddo	-3~+3	Si consiglia di consumare carne di maiale fresca/congelata, carne di manzo, pesce, pollo, prodotti ittici di acqua dolce, ecc. (7 giorni al di sotto di 0°C e oltre 0°C entro quel giorno, preferibilmente non più di 2 giorni). Frutti di mare (meno di 0 per 15 giorni, non è consigliabile conservare sopra gli 0°C)
8	Cibo fresco	0~+4	Maiale fresco, manzo, pesce, pollo, alimenti cotti, ecc. (si consiglia consumarli entro lo stesso giorno, preferibilmente non più di 3 giorni).
9	Vino	+5~+20	vino rosso, vino bianco, vino spumante, ecc.

Nota: conservare i vari alimenti in base agli scomparti o alla temperatura di conservazione ideale dei prodotti acquistati.

- Se il frigorifero viene lasciato vuoto per lunghi periodi, spegnere, scongelare, pulire, asciugare e lasciare lo sportello aperto per evitare lo sviluppo di muffa all'interno dell'apparecchio.

**Pulizia dell'erogatore d'acqua (specifico per i prodotti con erogatore):**

- Pulire i serbatoi dell'acqua se non sono stati utilizzati per 48 ore; lavare l'impianto idrico collegato a una rete idrica se l'acqua non è stata aspirata per 5 giorni.

**AVVERTENZA!** Il cibo deve essere confezionato in sacchetti prima di essere introdotto nel frigorifero, e i liquidi devono essere confezionati in bottiglie o contenitori con coperchio dato che la struttura del prodotto non è facile da pulire.

# Hisense

life reimagined

## **GEBRUIKERHANDLEIDING**

Alvorens dit apparaat te gaan bedienen, moet u deze gebruikershandleiding zorgvuldig doorlezen en voor toekomstig gebruik bewaren

Nederlands



## Inhoud

Veiligheids- en waarschuwinginformatie.....	2	Reinigen en onderhoud.....	13
Installeren van uw nieuw apparaat.....	7	Nuttige aanwijzingen en tips.....	15
Beschrijving van het apparaat.....	9	Probleemoplossing.....	16
Display-bedieningselementen.....	10	Afdanken van het apparaat.....	20
Gebruik van het apparaat.....	12		



## Veiligheids- en waarschuwinginformatie

Voor uw veiligheid en correct gebruik, voordat u het apparaat installeert en het apparaat voor de eerste keer in gebruik neemt, moet u deze gebruikershandleiding zorgvuldig doorlezen, inclusief de tips en waarschuwingen. Om onnodige fouten en ongevallen te voorkomen, is het belangrijk om ervoor te zorgen dat alle mensen die het apparaat gebruiken, volledig bekend zijn met de werking ervan en de veiligheidsvoorzieningen. Bewaar deze instructies en zorg ervoor dat deze bij het apparaat blijven als het verplaatst of verkocht wordt, zodat iedereen gedurende de gehele levensduur naar behoren is geïnformeerd over het gebruik en veiligheidsmededelingen. Voor de veiligheid van mensenlevens en eigendommen, de voorzorgsmaatregelen van de gebruikershandleiding naleven, aangezien de fabrikant niet verantwoordelijk is voor schade veroorzaakt voor nalatigheid.

### Veiligheid voor kinderen en anderen personen die kwetsbaar zijn

- In overeenstemming met de EN-norm

Dit apparaat kan door kinderen van 8 jaar en ouder en personen met verminderde fysieke, sensorische of mentale capaciteiten of gebrek aan ervaring en kennis worden gebruikt als zij op een veilige manier geïnstrueerd zijn over het gebruik van het apparaat en de betrokken gevaren hebben begrepen. Kinderen mogen niet met het apparaat spelen. Reinigings- en onderhoudswerkzaamheden mag niet zonder toezicht door kinderen worden gedaan.

- In overeenstemming met de IEC-norm

Dit apparaat is niet bedoeld voor gebruik door personen (inclusief kinderen) met verminderde lichamelijke, zintuiglijke of geestelijke vermogens, of gebrek aan ervaring en kennis, tenzij ze onder toezicht staan of geïnstrueerd werden over het gebruik van het apparaat door een persoon die verantwoordelijk is voor hun veiligheid.

- Kinderen moeten onder toezicht staan om ervoor te zorgen dat ze niet met het apparaat spelen.
- Houd alle verpakkingsmaterialen uit de buurt van kinderen, omdat er verstikkingsgevaar bestaat.
- Indien u het apparaat gaat afdanken, trekt u de stekker uit het stopcontact, snijdt het netsnoer ervan af (zo dicht mogelijk bij het apparaat) en verwijder de deur, teneinde te voorkomen dat kinderen een elektrische schokken krijgen of zichzelf in het apparaat opsluiten.
- Indien dit apparaat, welke is voorzien van magnetische deurafdichtingen, een ouder model van het apparaat moet vervangen die een veerslot

(vergrendeling) op de deur of de deksel heeft, zorg ervoor dat het veerslot onbruikbaar wordt gemaakt voordat u het oude apparaat afdankt. Het bovenstaande zal voorkomen dat het een dodelijke valstrik voor een kind wordt.

## Algemene veiligheid



- **WAARSCHUWING** — Dit apparaat is bedoeld voor gebruik in huishoudelijke en soortgelijke toepassingen zoals
  - personeelkeukens in winkels, kantoren of andere werkomgevingen;
  - boerderijen en hotels, motels en andere type woonomgevingen;
  - bed en breakfast type omgevingen;
  - catering en dergelijke niet-retail toepassingen.
- **WAARSCHUWING** — Geen explosieve stoffen zoals aerosol blikjes met brandbaar drijfgas in dit apparaat bewaren.
- **WAARSCHUWING** — Indien het netsnoer beschadigd is, moet het worden vervangen door de fabrikant, servicemonteur of gelijkwaardige gekwalificeerd persoon teneinde gevaren te voorkomen.
- **WAARSCHUWING** — Ventilatieopeningen in de behuizing van het apparaat of in een ingebouwde structuur vrij van obstakels houden.
- **WAARSCHUWING** — Gebruik geen mechanische apparaten of andere middelen om het ondooiproces te versnellen, andere dan die aanbevolen door de fabrikant.
- **WAARSCHUWING** — Het koelcircuit niet beschadigen.
- **WAARSCHUWING** — Gebruik geen elektrische apparaten in de opslagruimte voor levensmiddelen van het apparaat, tenzij zij van het type zijn dat wordt aanbevolen door de fabrikant.
- **WAARSCHUWING** — Het koelmiddel en de isolatie drijfgas zijn ontvlambaar. Als u het apparaat afdankt, doe dit alleen bij een erkend afvalverwijderingscentrum. Niet blootstellen aan vlammen.
- **WAARSCHUWING** — Bij het positioneren van het apparaat moet u controleren of het netsnoer niet verstrikt of beschadigd is geraakt.
- **WAARSCHUWING** — Niet meerdere draagbare stopcontacten of verlengsnoeren aan de achterkant van het apparaat plaatsen.

### Vervangen van LED-lampen

- **WAARSCHUWING** — De LED-lampen mogen niet door de gebruiker worden vervangen! Als de LED-lampen beschadigd zijn, neemt u contact op met de klantenservice voor assistentie. Deze waarschuwing geldt alleen voor koelkasten die voorzien zijn van LED-lampen.

### Koelmiddel

Het koelmiddel isobuteen (R600a) bevindt zich in het koelcircuit van het apparaat, isobuteen is een natuurlijk gas met een hoge mate van milieuvriendelijkheid, maar die wel ontvlambaar is.

Tijdens transport en installatie van het apparaat, moet u ervoor zorgen dat geen van de componenten van het koelcircuit beschadigd raakt.

Het koelmiddel (R600a) is ontvlambaar.

**WAARSCHUWING** — Koelkasten bevatten koelmiddel en gassen in de isolatie. Koelmiddel en gassen moeten professioneel worden afgevoerd, omdat ze oogletsel of ontsteking kunnen veroorzaken. Zorg ervoor dat leidingen van het koelcircuit niet beschadigd raken voorafgaand aan het afdanken.

Het is gevaarlijk voor iemand anders dan een bevoegd onderhoudspersoon om dit apparaat te onderhouden. In Queensland Moet de erkende servicetechnicus een vergunning hebben voor het werken met koolwaterstofhoudende koelmiddelen om onderhoud of reparaties uit te voeren waarbij afdekkingen worden verwijderd.



### **WAARSCHUWING: brandgevaar**

Als het koelmiddelcircuit beschadigd zou kunnen zijn:

- Open geen vlammen en ontstekingsbronnen.
  - De kamer waar het apparaat zich bevindt, moet grondig worden geventileerd.
- Het is gevaarlijk om de specificaties of dit product op een of andere manier te wijzigen.

Eventuele schade aan het netsnoer kan kortsluiting, brand, en/of elektrische schok veroorzaken.



### **Elektrische veiligheid**

1. Het netsnoer mag niet verlengd worden.
2. Zorg ervoor dat de stekker niet wordt geplet of beschadigd. Een gebroken of beschadigde stekker kan oververhit raken en brand veroorzaken.
3. Zorg ervoor dat u toegang hebt tot de hoofdstekker van het apparaat
4. Niet aan het netsnoer trekken.
5. In het stopcontact los zit, mag u er geen stekker insteken. Er bestaat gevaar voor elektrische schokken of brand.
6. U mag het apparaat niet bedienen zonder de deksel van de binnenverlichting.
7. De koelkast mag alleen worden voorzien van een netspanning van eenfasige wisselstroom van 220~240V/50Hz. Indien de fluctuatie van de netspanning in de wijk van de gebruiker zo groot is dat de netspanning hoger is dan de bovenstaande scope, moet u ter wille van de veiligheid A.C. Automatische netspanningsregelaar van meer dan 350W naar de koelkast leiden. De koelkast moet een apart stopcontact gebruiken in plaats van een gewone stopcontact tezamen met andere elektrische apparaten. De stekker moet overeenkomen met het stopcontact met aardingsdraad.

### **Dagelijks gebruik**

- Bewaar geen brandbare gassen of vloeistoffen in het apparaat, aangezien er een explosiegevaar bestaat.
- Gebruik geen elektrische apparaten in het apparaat (bijvoorbeeld elektrische ijsmakers, mixers, enz.).
- Bij het ontkoppelen, altijd de stekker uit het stopcontact trekken, en niet aan de kabel trekken.
- Plaats geen warme gerechten in de buurt van de plastic onderdelen van het apparaat.

- Geen voedingsmiddelen direct tegen de luchtafvoer op de achterwand plaatsen.
- Voorverpakte diepvriesproducten opslaan in overeenstemming met de instructies voor bevroren voedselproductie.
- De opslaginstructies van de fabrikant van apparaten moeten streng worden nageleefd. Raadpleeg de relevante opslaginstructies.
- Plaats geen koolzuurhoudende of warme dranken in het vriesvak, aangezien het druk op het blikje uitoefent, waardoor het kan ontploffen, en schade aan het apparaat wordt veroorzaakt.
- Bevroren voedsel kan brandwonden veroorzaken als het rechtstreeks uit het vriesvak wordt geconsumeerd.
- Plaats het apparaat niet in direct zonlicht.
- Houd brandende kaarsen, lampen of andere onderwerpen met open vlammen uit de buurt van het apparaat.
- Het apparaat is uitsluitend bedoeld voor het bewaren van voedsel en/of dranken voor een normale consumptie van huishoudens, zoals uitgelegd in dit instructieboekje. U moet voorzichtig te werk gaan bij het verplaatsen van het apparaat omdat het zwaar is.
- Geen items verwijderen of aanraken uit het vriesvak als uw handen vochtig/nat zijn, aangezien uw huid letsel kan oplopen of vorst/vriesbrandwonden.
- Gebruik nooit de basis, laden, deuren enz. om op te staan als ondersteuning.
- Diepgevroren voedsel mag niet opnieuw worden ingevroren als het eenmaal ontdooid is.
- Geen ijslolly's of ijsblokjes rechtstreeks uit de vriezer consumeren, aangezien dit vriesbrandwonden in de mond en aan de lippen kan veroorzaken.
- Om te voorkomen dat voorwerpen vallen en letsel aan personen of schade aan het apparaat kunnen veroorzaken, de deurrekken niet overbelasten en plaats niet teveel voedsel in de verladen.
- Dit koelapparaat is niet bedoeld voor gebruik als inbouwapparaat.
- Kinderen in de leeftijd van 3 tot 8 mogen in werking zijnde koelende apparaten vullen en leegmaken.

## **let op!**

### **Onderhoud en reinigen**

- Alvorens onderhoudswerkzaamheden uit te voeren, moet u het apparaat uitschakelen en de stekker uit het stopcontact trekken.
- Het apparaat niet reinigen met metalen voorwerpen, stoomreinigers, etherische oliën, organische oplosmiddelen of schuurreinigers.
- Gebruik een plastic schraper in plaats van een scherp voorwerp voor het verwijderen van rijp in het apparaat.

### **● Installatie Belangrijk!**

- Voor de elektrische aansluiting, voorzichtig de instructies in deze handleiding volgen. Het apparaat uitpakken en controleer of er schade is aan het apparaat.
- Sluit het apparaat niet aan als het beschadigd is. Meld mogelijke beschadigingen onmiddellijk aan de winkel waar u het apparaat heeft gekocht. In dat geval de verpakking bewaren.

- Het is raadzaam om tenminste twee uur te wachten, alvorens het apparaat aan te sluiten, om de compressor op beschadigingen te controleren.
- Er moet voldoende luchtcirculatie rondom het apparaat aanwezig zijn, want als dit ontbreekt kan het leiden tot oververhitting. Om te zorgen voor voldoende ventilatie, volgt u de instructies die relevant zijn voor de installatie.
- Wanneer dat mogelijk is moet de achterkant van het product niet te dicht op een muur worden geplaatst, teneinde te voorkomen dat u warme delen aanraakt (compressor) om het risico van een brand te voorkomen, en u volgt de instructies die relevant zijn voor de installatie.
- Het apparaat mag niet dicht bij radiatoren of kookplaten worden geplaatst.
- Zorg ervoor dat de stekker toegankelijk is na de installatie van het apparaat.

### **Onderhoud**

- Alle elektrotechnische werkzaamheden die nodig zijn om dit apparaat te installeren, mogen uitsluitend door een elektricien of daartoe bevoegd persoon worden uitgevoerd.
- Dit product mag alleen worden onderhouden door een erkend Service Center en uitsluitend originele onderdelen mogen daarvoor worden gebruikt.
  - 1) Als het apparaat Frost Free is.
  - 2) Als het apparaat een vriesvak bevat.

## Installeren van uw nieuw apparaat

Vóór de eerste ingebruikname van uw apparaat, moet u de volgende tips goed doornemen.

### Waarschuwing!

Voor een juiste installatie moet deze vriezer op een vlakke ondergrond van hard materiaal worden geplaatst, op dezelfde hoogte als de rest van de vloer. Dit oppervlak moet sterk genoeg zijn om een geheel volle vriezer te ondersteunen. De rollers, die geen wielen zijn, mogen alleen worden gebruikt voor voorwaartse of achterwaartse beweging. Het zijwaarts verplaatsen van de vriezer kan uw vloer en de rollers beschadigen.

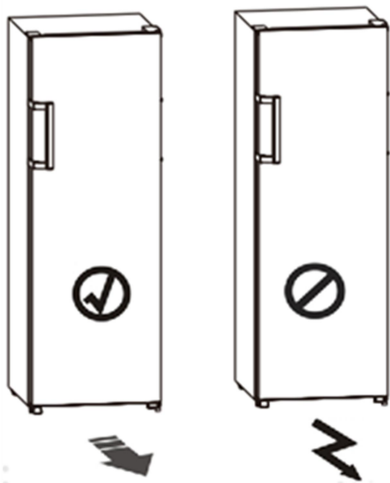

### Ventilatie van het apparaat



Teneinde de efficiëntie van het koelsysteem te verbeteren en energie te besparen, is het noodzakelijk om goede ventilatie rond het apparaat te houden voor de afvoer van warmte. Daarom moet rond de vriezer voldoende vrije ruimte beschikbaar zijn.

**Suggesties:** Het wordt aanbevolen 50-75mm ruimte aan de achterkant van de muur wordt gelaten, tenminste 100mm vanaf de bovenkant 100mm vanaf de zijkant van de muur en een vrije ruimte aan de voorkant de deuren met 130° te openen. Zoals weergegeven in de volgende diagrammen.

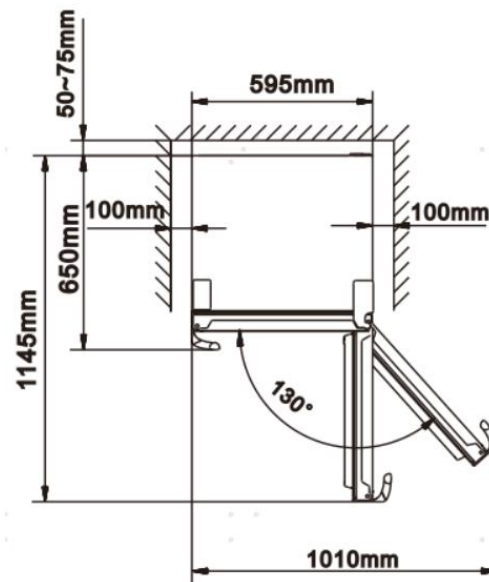
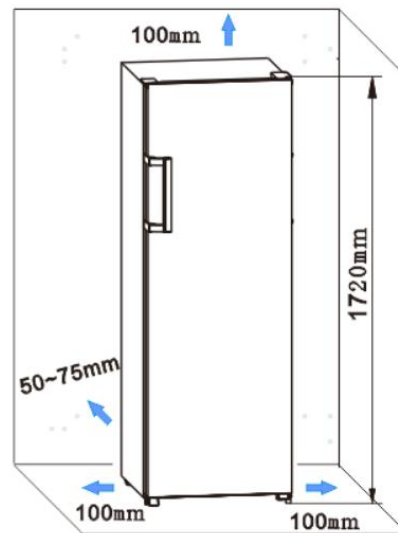

### Opmerking:

●Dit apparaat presteert goed in de klimaatklasse van SN naar T, zoals weergegeven in onderstaande tabel. Het kan wellicht niet goed functioneren als u langere tijd bij een temperatuur boven of onder het aangegeven bereik heeft gebruikt.

Klimaatklasse	Omgevingstemperatuur
SN	+10°C tot +32°C
N	+16°C tot +32°C
ST	+16°C tot +38°C
T	+16°C tot +43°C

●Uw apparaat op een droge plaats neerzetten om vochtbeschadiging te vermijden.

●Houd het apparaat niet in direct zonlicht, regen of vorst. Houd het apparaat uit de buurt van warmtebronnen, zoals kachels, branden of verwarmingen.

#### Nivellering van het apparaat

Voor voldoende nivellering en luchtcirculatie in de onderste achterkant van het apparaat, de stelvoetjes moeten mogelijk worden aangepast. U kunt ze handmatig aanpassen met een passende sleutel.

●Om de deuren uit zichzelf te laten sluiten, kantel de bovenkant naar achteren met ongeveer 10-15mm.

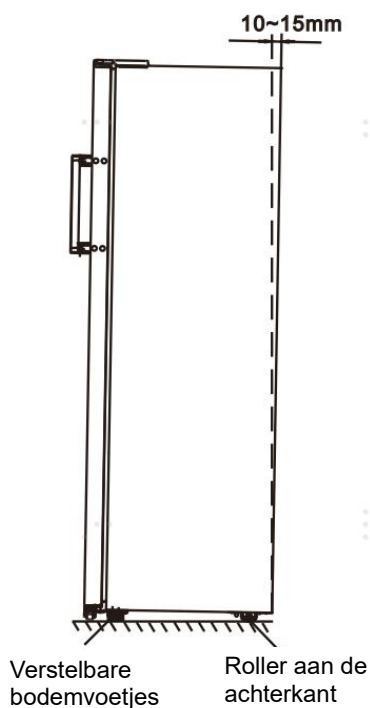

#### Montage van de deurgrepen

Voor het gemak van transport worden de deurgrepen apart in een plastic zak geleverd, u kunt de deurgrepen als volgt monteren.

1. Maak de afdekkingen voor de schroeven aan de linkerkant van de deur los en plaats ze terug in de plastic zak.
2. Pas de handgreep aan de linkerkant van de deur aan, waarbij de assen van de schroefgaten in de handgreep en de deur op een lijn blijven, zoals getoond in de afbeelding.
3. Bevestig het handvat met de speciale schroeven die in de plastic zak zijn meegeleverd.

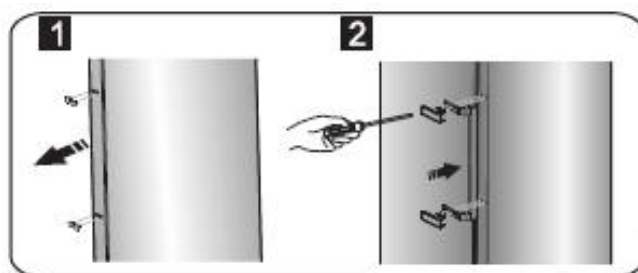

## Beschrijving van het apparaat

Dwarsdoorsnede van het apparaat

1. Behuizing
2. LED-lampje
3. Glazen platen
4. Onderdelen bovenste lade
5. Display
6. Onderdelen middelste lade
7. Onderdeel onderste lade
8. Verstelbare bodemvoetjes
9. Vriezer deur
10. Handvat ( optioneel)
11. Vriezer afdichting

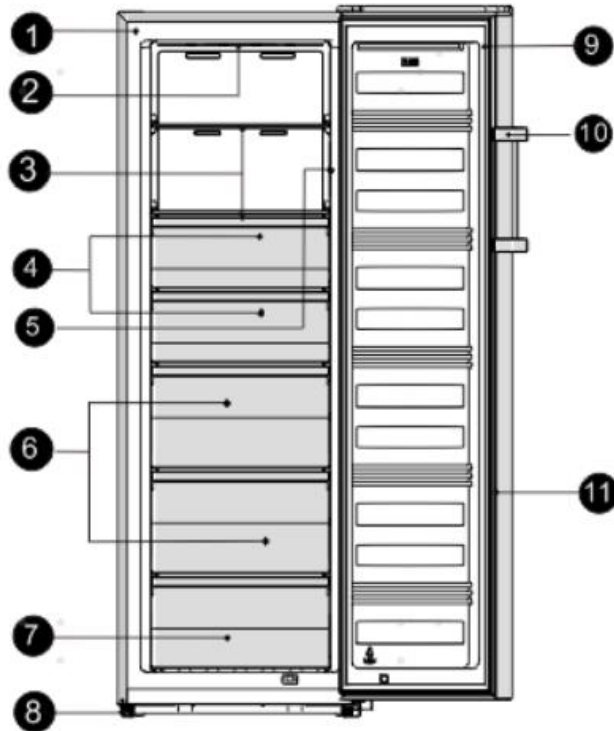

### Opmerking!

- Door de voortdurende wijzigingen van onze producten kan uw vriezer enigszins afwijken van deze gebruiksaanwijzing, maar de functies en gebruikswijzen blijven dezelfde.
- Teneinde de beste energie-efficiëntie te krijgen van dit product, gaarne alle planken, laden en manden op hun oorspronkelijke positie als de Gebruiksaanwijzing plaatsen.



## Display-bedieningselementen

Uw apparaat volgens de volgende controlevoorschriften gebruiken, uw apparaat heeft de overeenkomstige functies en modi zoals de bedieningspanelen in de onderstaande afbeeldingen weergegeven. Als het apparaat wordt ingeschakeld voor de eerste keer, begint de achtergrondverlichting van de pictogrammen op het display te werken. Als er geen knoppen worden ingedrukt en de deuren zijn gesloten, wordt de achtergrondverlichting uitgeschakeld.

### Weergavepaneel binnen

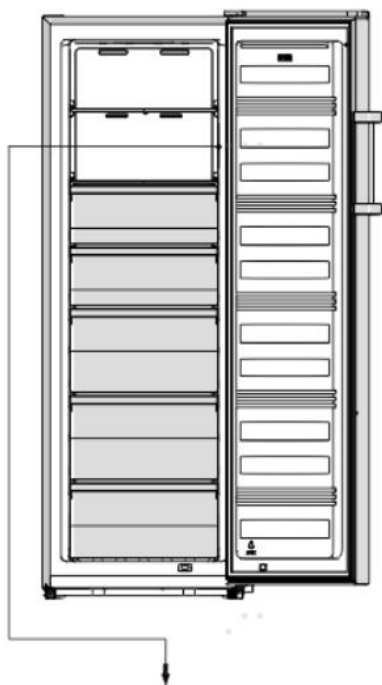

### Controle van de temperatuur

Voor optimale bewaring van voedsel, Wij raden u aan om de temperatuur van de vriezer in te stellen op  $-18^{\circ}\text{C}$  ( $0^{\circ}\text{F}$ ) wanneer u de vriezer voor de eerste keer opstart, als u de temperatuur wilt wijzigen, volgt u de onderstaande instructies.

#### Waarschuwing!

Wanneer u de temperatuur instelt, stelt u een gemiddelde temperatuur in voor de hele vriezer. Temperaturen in elk compartiment kunnen afwijken van de temperatuurwaarden die op het paneel worden weergegeven, afhankelijk van hoeveel voedsel u opslaat en waar u het plaatst. Een kamertemperatuur kan ook de werkelijke temperatuur in het apparaat beïnvloeden

**Opmerking:** Een hoge temperatuur versnelt de voedselverspilling.

#### 1. Temperatuur

In de ontgrendelde stand kunt u de displaymodus wijzigen van  $^{\circ}\text{C}$  naar  $^{\circ}\text{F}$  door

**Set Temp.**

de **°C/°F Hold 3sec** knop gedurende 3 seconden in te drukken.

In de ontgrendelde stand, druk op de

**Set Temp.**

**°C/°F Hold 3sec** toets, wanneer het **°C**

lampje brandt, wordt de vriezertemperatuur cyclisch aangepast tussen  $-14^{\circ}\text{C}$  en  $-24^{\circ}\text{C}$ .

$(-24^{\circ}\text{C} - -23^{\circ}\text{C} - -22^{\circ}\text{C} - -21^{\circ}\text{C} - -20^{\circ}\text{C} - -19^{\circ}\text{C} - -18^{\circ}\text{C} - -17^{\circ}\text{C} - -16^{\circ}\text{C} - -15^{\circ}\text{C} - -14^{\circ}\text{C})$

wanneer het **°F** lampje brandt, wordt de ingestelde temperatuur van de vriezer cyclisch aangepast tussen  $7^{\circ}\text{F}$  en  $-11^{\circ}\text{F}$ .

$(-11^{\circ}\text{F} - -10^{\circ}\text{F} - -9^{\circ}\text{F} - -8^{\circ}\text{F} - -7^{\circ}\text{F} - -6^{\circ}\text{F} - -5^{\circ}\text{F} - -4^{\circ}\text{F} - -3^{\circ}\text{F} - -2^{\circ}\text{F} - -1^{\circ}\text{F} - 0^{\circ}\text{F} - 1^{\circ}\text{F} - 2^{\circ}\text{F} - 3^{\circ}\text{F} - 4^{\circ}\text{F} - 5^{\circ}\text{F} - 6^{\circ}\text{F} - 7^{\circ}\text{F})$

## 2. Super Freeze (Super Vriezen)

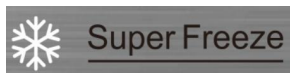

Super Freeze zal de temperatuur binnen de vriezer snel verlagen, zodat het voedsel sneller invriezen.

Deze functie helpt ook om vitamines en voedingsstoffen van vers voedsel langer te bewaren.

● In de niet vergrendelde stand, druk op de

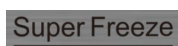

toets om de Super Vriezen modus te openen, het Super Vriezen pictogram brandt en de temperatuur wordt ingesteld op  $-24^{\circ}\text{C}$  ( $-11^{\circ}\text{F}$ ).



Om vers voedsel in te vriezen, activeer je de Supervriezen functie ten minste 24 uur

voordat je het voedsel plaatst om het voorvriezen te voltooien

● De modus Super Vriezen wordt na ongeveer 52 uur automatisch afgesloten.

● Wanneer de functie Super Vriezen is ingeschakeld, kunt u deze in de ontgrendelde stand uitschakelen door op

de  toets te drukken; de

instelling van de vriestemperatuur keert dan terug naar de vorige instelling.

## 3. Eco

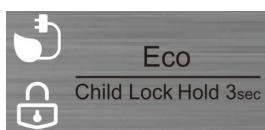

Als u langere tijd afwezig zult zijn, kunt u de Eco-modus inschakelen om elektriciteit te besparen.

● In de niet vergrendelde stand, druk op de

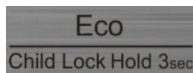

toets om de Eco modus te openen, het Eco pictogram brandt en de temperatuur wordt ingesteld op  $-17^{\circ}\text{C}$  ( $1^{\circ}\text{F}$ ).

● Als de Eco-functie is ingeschakeld, kunt u deze in de ontgrendelde stand

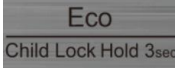
uitschakelen door op de  toets te drukken. De instelling van de vriestemperatuur keert terug naar de vorige instelling.

## 4. Kinderslot

● Als het  lampje brandt, is de vriezer

vergrendeld. Houd de

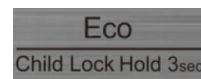

toets 3 seconden ingedrukt, het  lampje is uit, de vriezer staat in de

ontgrendelde stand. Het kan andere toetsbediening uitvoeren.

● Als gedurende 20 seconden geen toets

is ingedrukt, gaat het  lampje branden.

## 5. Alarm

●  Alarm In geval van alarm knippert het

 pictogram en klinkt er een

zoemgeluid.

### Deuralarm

● Als de deur langer dan 2 minuten open staat, zal het deuralarm afgaan, terwijl op het display "dr" verschijnt. Bij deuralarm klinkt de zoemer 3 keer per 1 min.

● Als de tijd van de deuralarm meer dan 10 minuten heeft geduurd, stopt de

zoemer, is het  pictogram uit, en toont het displayscherm normaal. Het deuralarm kan ook worden opgeheven door de deur te sluiten.

● Om energie te besparen, vermijd de deur voor een langere tijd open te houden als u het apparaat gebruikt.

## 6. Stroom



toets 3 seconden ingedrukt om de aan/uit-functie in of uit te schakelen.

● Wanneer de vriezer in werking is, kunt u het apparaat uitschakelen door de



te drukken; het  lampje brandt en op het display verschijnt “- -”.

Belangrijk! Bewaar gedurende deze tijd

## Gebruik van het apparaat

Uw apparaat heeft de accessoires zoals de “Beschrijving van het apparaat” in het algemeen liet zien, met deze gedeeltelijke instructie kunt u de juiste manier krijgen om ze te gebruiken. We raden u aan om deze zorgvuldig door te lezen voordat u het apparaat gebruikt

### Plateaus in de koelkastruimte

● In de vriesruimte bevinden zich legplanken, die eruit genomen kunnen worden om schoon te maken.



### Vrieslade

● Het is geschikt om voedsel in te bewaren dat ingevroren moet worden, zoals vlees, vis, ijs, enz.

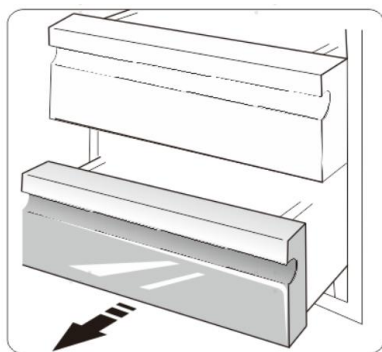

geen voedsel in de vriezer.

● Wanneer de vriezer in de stand-by modus staat en niet vergrendeld is, drukt u

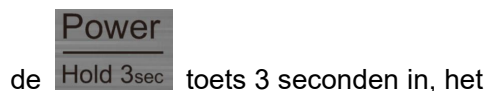

 lampje gaat uit, de vriezer gaat aan en het display toont normaal.

Opmerking: De displaybediening kan alleen worden ingesteld in de niet vergrendelde stand

### Paarsgewijs installeren van koelkasten

- Uw vriezer kan paarsgewijs met een koelkast worden geïnstalleerd.
- Het kan worden geïnstalleerd door installatieparen die zo worden geleverd, maar het energieverbruik zal iets toenemen.

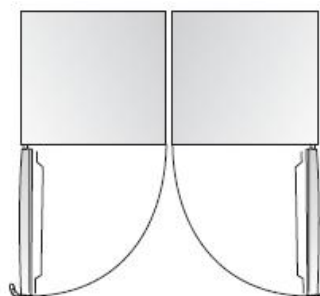

## Reinigen en onderhoud

Om hygiënische redenen moet het apparaat (met inbegrip van exterieur en interieur accessoires) regelmatig worden gereinigd (tenminste iedere twee maanden).

### Waarschuwing!

Het apparaat mag niet worden aangesloten op het elektriciteitsnet tijdens het reinigen aangezien er gevaar van elektrische schokken bestaat. Vóór het reinigen het apparaat uitschakelen en de stekker uit het stopcontact trekken.

### Behuizing reinigen

Het bedieningspaneel met een schone, zachte doek afvegen.

- Water op de reinigingsdoek spuiten in plaats van direct op het oppervlak van het apparaat te spuiten. Dit zorgt voor een gelijkmatige verdeling van vocht aan het oppervlak.
- De deuren, handgrepen en oppervlakken van de behuizing met een mild reinigingsmiddel reinigen en vervolgens met een zachte doek drogen.

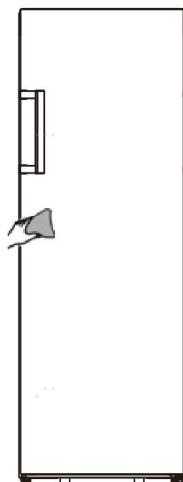

### Let op!

- Geen scherpe voorwerpen gebruiken aangezien ze het oppervlak

waarschijnlijk zullen krassen.

- Geen verdunner, auto reinigingsmiddel, Clorox, etherische olie, schuurmiddelen of organisch oplosmiddel, zoals benzeen gebruiken voor het reinigen. Ze kunnen het oppervlak van het apparaat beschadigen en brand kunnen veroorzaken.

### Binnenkant reinigen

U moet de binnenkant van het apparaat regelmatig reinigen. Het is makkelijker te reinigen wanneer de voedselvoorraden laag zijn. Veeg de binnenkant van de vriezer schoon met een milde oplossing van natriumbicarbonaat en spoel deze vervolgens af met warm water met een uitgewrongen spons of doek. Helemaal droog maken voor het vervangen van de schappen en manden. Alle oppervlaktes en verwijderbare onderdelen grondig drogen voordat u ze weer terugplaatst.

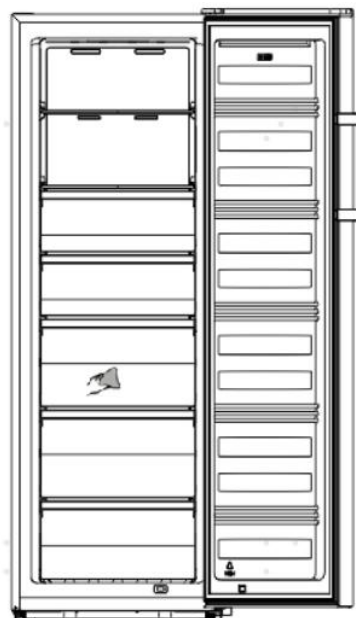

### Let op!

Geen scherpe voorwerpen gebruiken om

rijp van het vriesvak te verwijderen. Pas nadat het interieur helemaal droog is, moet het apparaat weer worden ingeschakeld en de stekker weer in het stopcontact steken.

#### **Deurafdichtingen schoonmaken**

Zorg ervoor dat deurrubbers schoon blijven. Kleverig eten en drinken kunnen ervoor zorgen dat afdichtingen aan de behuizing kleven en scheuren wanneer u de deur opent. Was de afdichting met een mild reinigingsmiddel en warm water. Afspoelen en het goed drogen na het reinigen.

**Let op!** Pas nadat de deurafdichtingen helemaal droog zijn, moet het apparaat aan worden ingeschakeld

#### **Vervangen van het LED-lampje:**

Dit product bevat een lichtbron met energie-efficiëntieklasse F.

#### **Waarschuwing:**

Het LED-lampje moet door een bevoegde persoon vervangen worden! Als het LED-lampje beschadigd is, neemt u contact op met de klantenservice voor assistentie. Voor het vervangen van het LED-lampje, moet u de onderstaande stappen uitvoeren:

1. De stekker van het apparaat uit het stopcontact trekken.
2. Verwijder de lamp deksel door het omhoog te duwen.
3. Maak de LED los en trek eraan terwijl u de vergrendeling van de connector ingedrukt houdt.
4. Vervang het LED-lampje en klik het goed in de plaats.

## Nuttige aanwijzingen en tips

### Energiebesparende tips

We raden u aan de onderstaande tips te volgen om energie te besparen.

- Probeer te voorkomen dat de deur lange tijd open te houden om energie te besparen.
- Zorg ervoor dat het apparaat uit de buurt van warmtebronnen wordt geplaatst (Direct zonlicht, elektrische oven of kooktoestel enz.)
- De temperatuur niet kouder instellen dan nodig.
- Geen warm voedsel of verdampingsvloeistof in het apparaat bewaren.
- Plaats het apparaat in een goed geventileerde, vochtvrije ruimte. Raadpleeg het hoofdstuk voor het installeren van uw nieuwe apparaat.
- Als het diagram de juiste combinatie voor de laden, verslade en plateaus weergeeft, moet u deze combinatie niet wijzigen, aangezien dit is ontworpen voor de beste configuratie voor het energieverbruik.

### Tips voor het invriezen

- Voor het eerste opstarten of na een periode van buitengebruik, laat het apparaat voor tenminste 2 uren draaien op de hoogste instelling, voordat u voedsel in het compartiment plaatst.
- Bereid voedsel voor in kleine porties om het snel en compleet in te vriezen en om het mogelijk te maken om vervolgens slechts de benodigde hoeveelheid te ontdoien.
- Het voedsel in aluminiumfolie of

polyethyleen die luchtdicht zijn,

- Sta niet toe dat vers, niet ingevroren voedsel in aanraking komt met reeds ingevroren voedsel, teneinde te voorkomen dat de temperatuur daarvan gaat stijgen.
- Bevroren producten, indien deze onmiddellijk na het verwijderen van het vriesvak geconsumeerd worden, kunnen waarschijnlijk leiden tot vriesbrandwonden op de huid.
- Het wordt aanbevolen om het soort voedsel en de datum op elk bevroren pakket te noteren, teneinde de opslagtijd bij te houden.

### Tips voor de opslag van bevroren voedsel

- Zorg ervoor dat bevroren voedsel correct door de supermarkt is opgeslagen.
- Eenmaal ontdooit, zal voedsel snel verslechteren en mag niet opnieuw worden ingevroren. De opslagperiode die door de voedselproducent is aangegeven, mag niet overschreden worden..

### Uitschakelen van uw apparaat

Als het apparaat voor een langere periode moet worden uitgeschakeld, dienen de volgende stappen dienen te worden genomen om schimmel op het apparaat te voorkomen.

- 1 Verwijder al het voedsel.
2. De stekker uit het stopcontact trekken.
3. De binnen goed reinigen en drogen.
4. Zorg ervoor dat alle deuren wijd open zijn om lucht te laten circuleren.

## Probleemoplossing

Indien u een probleem met uw apparaat ervaart of bezorgd bent dat het apparaat niet goed functioneert, kunt een aantal makkelijke controles uitvoeren voordat u assistentie aanvraagt, zie hieronder.









**Waarschuwing!** Het apparaat niet zelf proberen te repareren. Als het probleem aanhoudt nadat u alle onderstaande controles heeft uitgevoerd, moet u contact opnemen met een gekwalificeerde elektricien, geautoriseerde service engineer of de winkel waar u het product heeft gekocht.

Probleem	Mogelijke oorzaak & Oplossing
Het apparaat werkt niet naar behoren	Controleer of het netsnoer goed is aangesloten op het stopcontact.
	Controleer de zekering of de stroomkring van uw netvoeding, indien nodig vervangen.
	Het is normaal dat de vriezer niet werkt tijdens de ontdooicyclus of gedurende een korte tijd nadat het apparaat is ingeschakeld bedoeld om de compressor te beschermen.
Geuren uit de compartimenten	Het interieur moet mogelijk worden gereinigd.
	Sommige voedsel, containers of verpakkingen veroorzaken geuren.
Lawaai van het apparaat	De geluiden hieronder zijn vrij normaal: <ul style="list-style-type: none"> <li>● Draaiende compressor geluiden.</li> <li>● Luchtbewegingsgeluid van de kleine ventilatormotor in de koelkastruimte of andere compartimenten.</li> <li>● Gorgelend geluid vergelijkbaar met water koken.</li> <li>● Poppend geluid tijdens automatische ontdooiing.</li> <li>● Klikgeluid voordat de compressor start.</li> </ul>
	Andere ongewone geluiden zijn te wijten aan de volgende redenen en het kan nodig zijn om dit te controleren en actie te ondernemen: <ul style="list-style-type: none"> <li>● De behuizing is niet waterpas.</li> <li>● De achterkant van het apparaat raakt de muur.</li> <li>● Flessen of containers vallen of rollen.</li> </ul>
De motor draait continu	Het is normaal om vaak het geluid van de motor te horen, het zal in de volgende omstandigheden meer moeten draaien: <ul style="list-style-type: none"> <li>● Temperatuurstelling wordt kouder ingesteld dan nodig</li> <li>● In het apparaat is onlangs een grote hoeveelheid warm voedsel opgeslagen.</li> <li>● De temperatuur buiten het apparaat is te hoog.</li> <li>● Deuren worden te lang of te vaak geopend.</li> <li>● Nadat u het apparaat hebt geïnstalleerd of het voor lange tijd is uitgeschakeld.</li> </ul>
Een laag rijp treedt op in het compartiment	Controleer of de ventilatie-openingen niet door voedsel geblokkeerd zijn en zorg ervoor dat voedsel in het apparaat geplaatst is om voldoende ventilatie mogelijk te maken.

	Controleer of de deur volledig gesloten is. Om rijp te verwijderen, raadpleeg aub. het hoofdstuk over “reinigen en onderhoud”.
Temperatuur aan de binnenkant is te warm	U heeft mogelijk de deuren te lang of te vaak geopend; of de deuren worden door een obstakel open gehouden; of het apparaat heeft onvoldoende speling aan de zijkant, achterkant en bovenkant.
Temperatuur aan de binnenkant is te koud	Verhoog de temperatuur door het hoofdstuk “Bedieningspaneel” te volgen.
Deuren kunnen niet gemakkelijk worden gesloten	Controleer of de bovenkant van de koelkast naar achteren is gekanteld met 10-15mm om de deur zelf te laten sluiten, of als iets binnenin voorkomt dat de deuren kunnen sluiten.

## Het omkeren van de deur

De zijde waarop de deur opent kan veranderd worden, van rechts (zoals meegeleverd) aan de linkerkant, indien dit kan plaatsvinden op de installatie locatie. Gereedschappen die u nodig heeft

Niet meegeleverd		
		
8mm dopsleutel	Platte schroevendraaier	Plamuurmes
		
Kruiskop schroevendraaier	Schroef sleutel	7mm moersleutel
Extra onderdelen (in de plastic zak)		
		
Linker scharnier		
		
Linker Scharnierkapje		
		
Rechter schroefafdekking		

**Opmerking:** Voordat u begint moet u de vriezer op de achterkant leggen om toegang te krijgen tot de bodem, u moet hem laten rusten op een zachte

schuimverpakking of een soortgelijk materiaal om te voorkomen dat de achterkant van de vriezer beschadigd wordt. Om de deur om te draaien. De volgende stappen worden over het algemeen aanbevolen.

1. Zet de vriezer rechtop.

Verwijder de schroefgatafdekking en de bovenste scharnierafdekking (rechts) volgens de tekening.

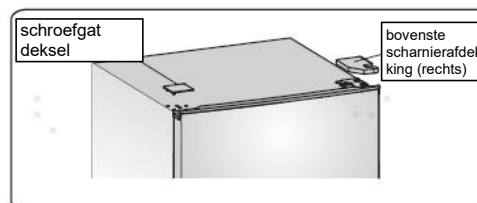

2. Verwijder de drie schroeven volgens de tekening. Til het rechter bovenste scharnierdeel op.

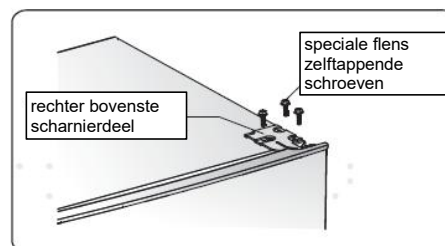

3. Til de deur op en leg hem op een gestoffeerd oppervlak om krassen te voorkomen.



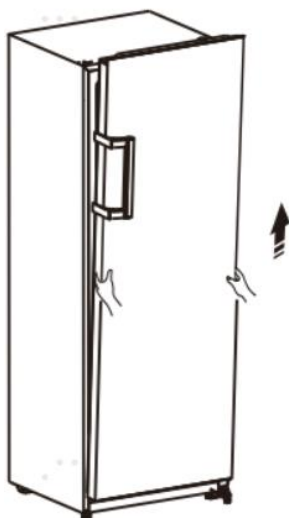

4. Maak de schroeven ③ los, verwijder onderdeel ① en onderdeel ②, plaats ze dan terug aan de linkerkant en draai ze stevig vast met schroeven ③.

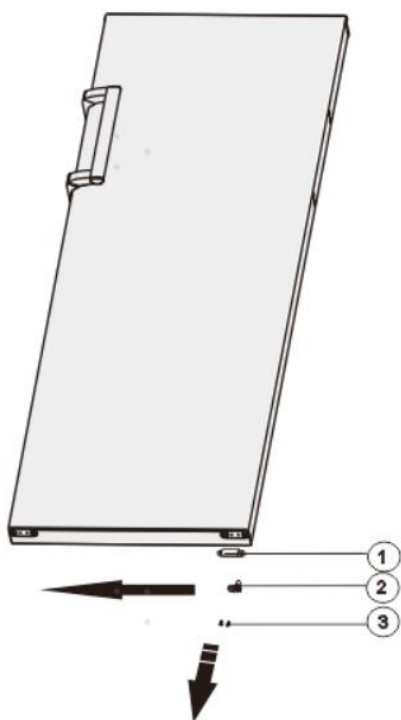

- ① Deurstopper
- ② Limietblok
- ③ Zelftappende schroef

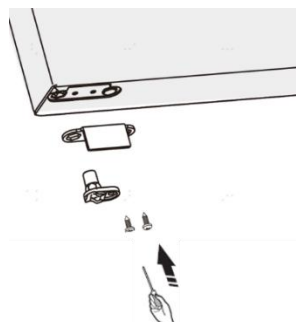

5. Leg de vriezer op een zachte schuimverpakking of een soortgelijk materiaal. Verwijder onderdeel ①, onderdeel ② en onderdeel ③ door de schroeven ④ los te draaien.

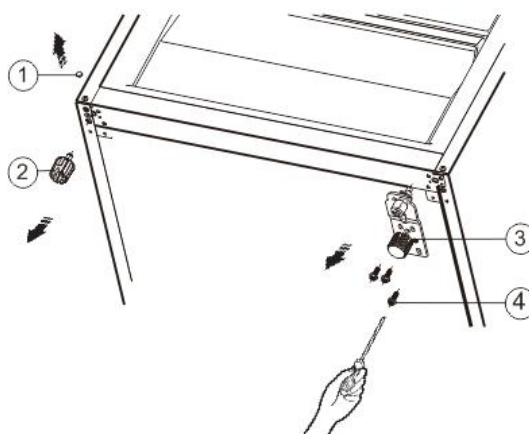

- ① Schroefdeksel
- ② Verstelbaar bodemvoetjes aan de onderkant
- ③ Onderste scharnierdeel rechts
- ④ Speciale zelftappende flensschroeven

6. Plaats onderdeel ③ terug aan de linkerkant en zet het vast met de schroeven ④. Verplaats onderdeel ① en onderdeel ② naar de andere kant en zet ze vast.

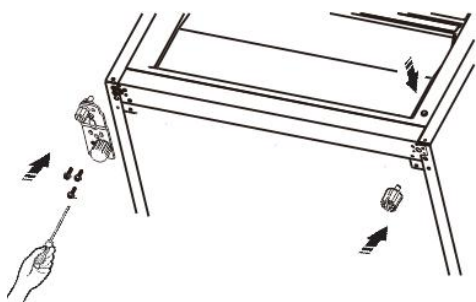

Opmerking: 1. U moet de scharnieras verplaatsen van gat ① naar ②, verplaats de verstelbare bodempoten van gat ③ naar ④ voor de transfer.

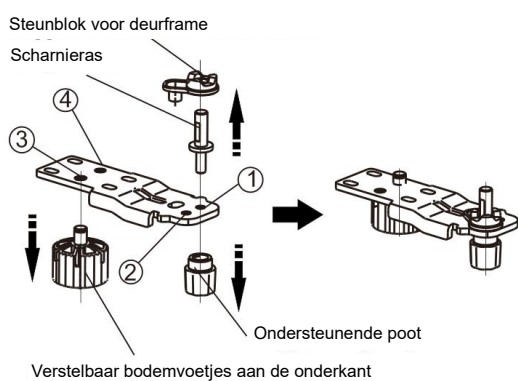

7. Zet de deur op zijn nieuwe plaats en zorg ervoor dat de pen in de bus aan de onderkant van het frame valt.

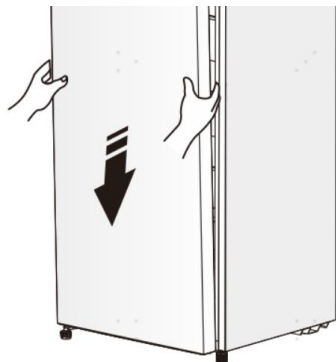

8. Plaats de afdekking terug door de bovenste scharnierkern in het gat van de bovenste deur te plaatsen en deze met de 3 schroeven vast te zetten.

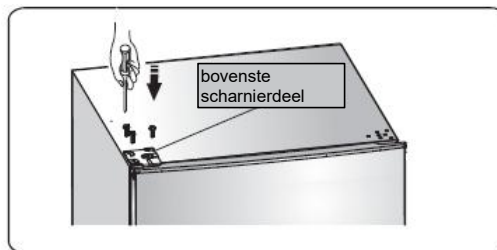

9. Plaats de schroefgatafdekking en de bovenste scharnierafdekking (links) volgens het diagram.

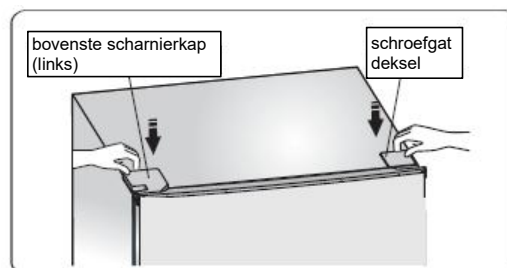

10. Verwissel de handgrepen van links naar rechts (alleen voor het model met handgrepen).

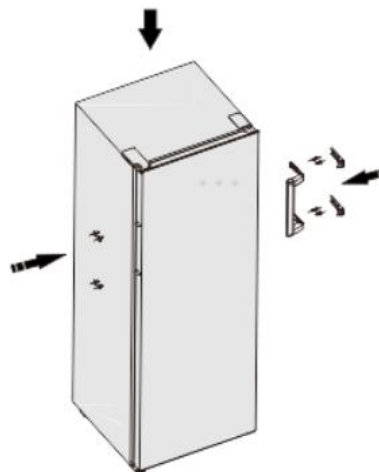
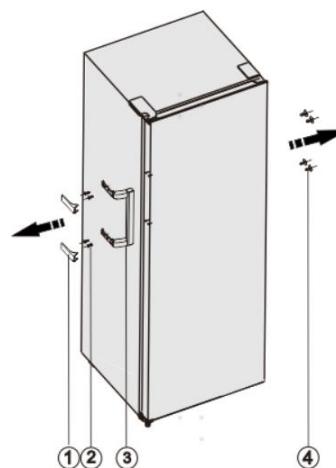

- ① Deksel van handvat
- ② Schroeven
- ③ Handgreep deel
- ④ Afdekking-schroefdop

### Opmerking!

Wegens de voortdurende wijzigingen van onze producten kan de handgreep lichtjes afwijken van deze gebruiksaanwijzing, maar de functies en gebruiksmethodes blijven dezelfde. Verwissel de handgrepen van links naar rechts volgens het schema.

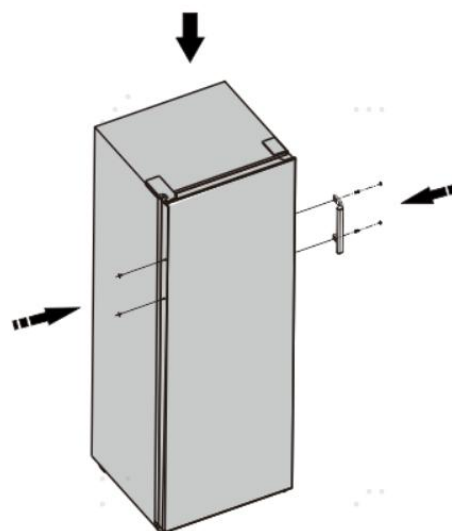
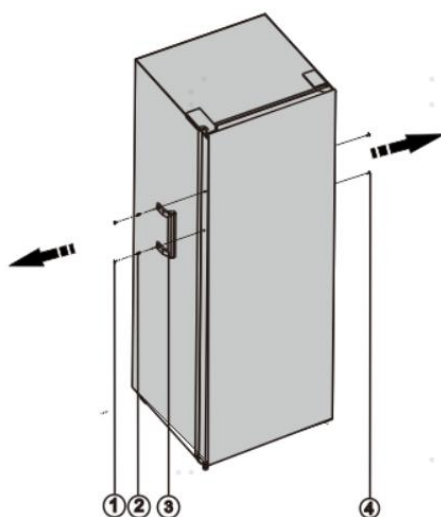

- ① Schroefdeksel
- ② Schroeven
- ③ Handgreep deel
- ④ Afdekking-schroefdop

### Waarschuwing !

Bij het omkeren van de deur waar deze wordt geopend, mag het apparaat niet op het stopcontact worden aangesloten. Van te voren de stekker uit het stopcontact trekken.

## Afdanken van het apparaat

Het is verboden om dit apparaat af te voeren als huishoudelijk afval.



### Verpakkingsmaterialen

Verpakkingsmateriaal met het recycle symbool zijn recyclebaar. Verwijder de verpakking in een geschikte afvalverzamelbak om deze te recyclen.

### Alvorens het afdanken van het apparaat

- 1 De stekker uit het stopcontact trekken.
2. Het netsnoer afsnijden en samen weggooiden met de stekker

**Waarschuwing!** Koelkasten bevatten koelmiddel en gassen in de isolatie. Koelmiddel en gassen moeten professioneel worden afgevoerd, omdat ze oogletsel of ontsteking kunnen veroorzaken. Zorg ervoor dat leidingen van het koelcircuit niet beschadigd raken voorafgaand aan het afdanken.

<b>Correcte verwijdering van dit product</b>	
 	<p>Het symbool op het product of op de bijbehorende documentatie geeft aan dat dit product niet als huishoudelijk afval mag worden behandeld. In plaats daarvan moet het worden afgegeven bij een verzamelpunt voor recycling van elektrische en elektronische apparaten. Door ervoor te zorgen dat dit product correct wordt verwijderd, voorkomt u mogelijke negatieve gevolgen voor het milieu en de menselijke gezondheid, die anders zou kunnen worden veroorzaakt door het onjuiste afvalverwerking van dit product. Voor nadere informatie over de behandeling, terugwinning en recycling van dit product wordt u verzocht contact op te nemen met het stadskantoor in uw woonplaats, uw afvalophaaldienst of de winkel waar u het product heeft aangeschaft.</p>

Teneinde besmetting van voedsel te voorkomen, gaarne de volgende instructies in acht nemen

- Langdurige openen van de deur kan een aanzienlijke verhoging van de temperatuur in de compartimenten van het apparaat veroorzaken.
- De oppervlakken die in contact kunnen komen met voedsel en toegankelijke afvoersystemen regelmatig reinigen.
- Bewaar rauw vlees en vis in daarvoor geschikte opslagbakken in de koelkast, zodat het niet in contact komt met of druipt op ander voedsel.
- Diepvriesvakken met twee-sterren zijn geschikt voor het bewaren van diepgevroren voedsel, bewaren en maken van ijs en ijsblokjes maken.
- Compartimenten met één, twee en drie sterren zijn niet geschikt voor het invriezen van vers voedsel.

Volgorde	Compartimenten TYPE	Doelopslag temp.[°C]	Geschikt voedsel
1	Koelkast	+2~+8	Eieren, gekookt voedsel, verpakt voedsel, fruit en groenten, zuivelproducten, cake, dranken en andere voedingsmiddelen zijn niet geschikt om in te worden ingevroren.
2	(**)-Vriezer	≤-18	Zeevruchten (vis, garnalen, schaaldieren), zoetwaterproducten en vleesproducten (aanbevolen tijd is 3 maanden - voedingswaarden en smaak verminderen na verloop van tijd), geschikt voor bevroren vers voedsel.
3	***-Vriezer	≤-18	Zeevruchten (vis, garnalen, schaaldieren), zoetwaterproducten en vleesproducten (aanbevolen tijd is 3 maanden - voedingswaarden en smaak verminderen na verloop van tijd). Niet geschikt om vers voedsel in te vriezen.
4	**-Vriezer	≤-12	Zeevruchten (vis, garnalen, schaaldieren), zoetwaterproducten en vleesproducten (aanbevolen tijd is 2 maanden - voedingswaarden en smaak verminderen na

			verloop van tijd). Niet geschikt om vers voedsel in te vriezen.
5	*-Vriezer	≤-6	Zeevruchten (vis, garnalen, schaaldieren), zoetwaterproducten en vleesproducten (aanbevolen tijd is 1 maand - voedingswaarden en smaak verminderen na verloop van tijd). Niet geschikt om vers voedsel in te vriezen.
6	0-sterren	-6~0	Vers varkensvlees, rundvlees, vis, kip, sommige verpakte bewerkte voedingsmiddelen, enz. (Aanbevolen om binnen dezelfde dag te worden geconsumeerd, bij voorkeur niet meer dan 3 dagen).
7	Chill	-3~+3	De consumptie van vers/bevroren varkensvlees, rundvlees, vis, kip, zoetwater aquatische producten, enz. (7 dagen onder 0°C en boven 0°C) wordt aanbevolen op dezelfde dag, bij voorkeur niet meer dan 2 dagen). Zeevruchten (minder dan 0 gedurende 15 dagen, wordt aanbevolen deze te bewaren boven 0°C)
8	Vers Voedsel	0~+4	Vers varkensvlees, rundvlees, vis, kip, gekookt voedsel, enz. (Aanbevolen om binnen dezelfde dag te worden geconsumeerd, bij voorkeur niet meer dan 3 dagen).
9	Wijn	+5~+20	rode wijn, witte wijn, mousserende wijn enz.

Opmerking: gaarne verschillende gerechten in overeenstemming met de compartimenten of gewenste bewaar temperatuur van uw gekochte producten bewaren.

- Indien het koelapparaat gedurende lange perioden leeg zal staan, deze uitschakelen, ontdooien, reinigen, drogen, en de deur open laten staan teneinde schimmelvorming in het apparaat te voorkomen.

**Reiniging afgeefinrichting voor water (speciaal voor afgeefinrichting voor water producten):**

- Reinig watertanks wanneer deze 48 uur niet zijn gebruikt; en spoel het watersysteem aangesloten op een watertoevoer indien er gedurende 5 dagen geen water is doorgespoeld.

**WAARSCHUWING!** Levensmiddelen moet in zakken worden verpakt vóór het in de koelkast wordt geplaatst, en vloeistoffen moeten in flessen of afgedekte containers worden verpakt, teneinde het te voorkomen dat de product ontwerpstructuur niet eenvoudig te reinigen is.

# Hisense

life reimagined

## **MANUAL DE OPERAÇÃO DO USUÁRIO**

Antes de operar esta unidade, leia atentamente este manual e  
guarde para consultas futuras

Português

## Conteúdo

Informações de segurança e aviso.....	2	Limpeza e manutenção.....	13
Instalar seu novo aparelho.....	7	Sugestões e dicas úteis.....	15
Descrição do aparelho.....	9	Resolução de problemas.....	16
Controles de exibição.....	10	Eliminação do aparelho.....	20
Utilizar o seu aparelho.....	12		



## Informações de segurança e aviso

Para sua segurança e uso correcto, antes de instalar e usar o aparelho, leia este manual de utilizador cuidadosamente, incluindo as suas sugestões e avisos. Para evitar erros e acidentes desnecessários, é importante assegurar-se que todas as pessoas a usar o aparelho estão completamente familiares com a sua operação e funcionalidades de segurança. Guarde estas instruções e certifique-se de que elas permanecem com o aparelho se for movido ou vendido, de modo que qualquer pessoa que o utilize ao longo de sua vida, será devidamente informada sobre o uso e os avisos de segurança. Para a segurança de vidas e propriedades, mantenha as precauções destas instruções do usuário como o fabricante não é responsável por danos causados por omissão.

### Segurança para crianças e outros que são pessoas vulneráveis

- De acordo com o padrão EN

Este aparelho pode ser utilizado por crianças com idade igual ou superior a 8 anos e pessoas com capacidades físicas, sensoriais ou mentais reduzidas ou falta de experiência e conhecimento, se tiverem recebido supervisão ou instruções relativas ao uso do aparelho de forma segura e que tenham compreensão dos riscos envolvidos. As crianças não devem brincar com o aparelho. A limpeza e a manutenção do usuário não devem ser feitas por crianças sem supervisão.

- De acordo com o padrão EN

Este aparelho não está destinado a ser usado por pessoas (incluindo crianças) com capacidades físicas, sensoriais ou mentais reduzidas ou falta de experiência e conhecimento, a não ser que tenham supervisão ou instruções relativas ao uso deste aparelho por uma pessoa responsável pela sua segurança.

- Crianças devem ser supervisionadas para garantir que não brinquem com o aparelho.
- Mantenha todas as embalagens fora do alcance das crianças porque há o risco de asfixia.
- Se for eliminar o aparelho, puxe a ficha para fora da tomada, corte o cabo de conexão (tão perto do aparelho quanto possível) e remova a porta para prevenir que crianças a brincar sofram de choques eléctricos ou se fechem dentro.
- Se este aparelho, com selos de porta magnética, é para substituir um aparelho antigo com fechos de mola na porta ou tampa, assegure-se que os fechos de mola são inutilizáveis antes de eliminar o aparelho antigo.

Isto irá prevenir que o aparelho se torne uma armadilha fatal para uma criança.

## Segurança geral



- AVISO — Este aparelho está destinado a ser usado em casa ou nas seguintes aplicações semelhantes
  - áreas de cozinha em lojas, escritórios e outros ambientes de trabalho;
  - casas de quintas e hotéis, motéis e outros ambientes de tipo residencial;
  - ambientes do tipo de cama e café da manhã;
  - restauração e aplicações similares não varejistas.
- AVISO — Não guarde substâncias explosivas tais como latas de aerossol com um propulsor inflamável no aparelho.
- AVISO — Se o cabo de alimentação estiver danificado, ele deve ser substituído pelo fabricante, agente de assistência ou técnico qualificado, a fim de evitar situações de risco.
- AVISO — Mantenha a ventilação aberta, no gabinete do aparelho ou na estrutura incorporada, sem obstrução.
- AVISO — Não utilize dispositivos mecânicos ou outros meios para acelerar o processo de descongelação, exceto os recomendados pelo fabricante.
- AVISO — Não danifique o circuito de refrigeração.
- AVISO — Não utilize aparelhos elétricos no interior dos compartimentos de armazenamento de alimentos do aparelho, a menos que sejam do tipo recomendado pelo fabricante.
- AVISO — O refrigerante e o gás de sopro de isolamento são inflamáveis. Ao descartar o aparelho, faça a eliminação apenas num centro de eliminação de resíduos autorizada. Não exponha-o ao fogo.
- AVISO — Ao posicionar o aparelho, assegure-se que o cabo de alimentação não está preso ou danificado.
- AVISO — Não coloque várias saídas de tomada portátil ou fontes de energia portáteis atrás do aparelho.

## Substituir as lâmpadas de iluminação

- AVISO — As lâmpadas não devem ser substituídas pelo utilizador! Se as lâmpadas estiverem danificadas, contacte a linha de apoio ao cliente para assistência. Este aviso é apenas para refrigeradores com lâmpadas.

## Refrigerante

O refrigerante isobuteno (R600a) está contido no circuito refrigerante do aparelho, um gás natural com um alto nível de compatibilidade ambiental, que é, no entanto, inflamável. Durante o transporte e a instalação do aparelho, certifique-se de que nenhum dos componentes do circuito refrigerante seja danificado.

O refrigerante (R600a) é inflamável.



**AVISO** — Refrigeradores contêm refrigerante e gases na isolação. Refrigerante e gases devem ser eliminados profissionalmente pois podem causar danos oculares ou ignições. Assegure-se que a tubagem do circuito de refrigerante não está danificada antes da eliminação apropriada. É perigoso para qualquer pessoa que não seja um Pessoal de Serviço Autorizado reparar este aparelho. Em Queensland, a Pessoa de Serviço Autorizada tem de estar autorizada a realizar trabalho de gás em refrigeradores com hidrocarbonetos para efetuar reparos ou manutenções que envolvam a remoção das proteções.



### **AVISO: risco de fogo**

Se o circuito refrigerante deve ser danificado:

- Evite chamas acesas e fontes de ignição.
- Ventile profundamente o quarto no qual está o aparelho.

É perigoso alterar as especificações ou modificar este produto de qualquer forma.

Quaisquer danos ao cabo podem causar um curto circuito, fogo e/ou choque eléctrico.



### **Segurança eléctrica**

1. O cabo de alimentação não deve ser esticado.
2. Assegure-se que a tomada não está esmagada ou danificada. Uma tomada esmagada ou danificada podem sobreaquecer e causar um fogo.
3. Certifique-se que você pode acessar a ficha principal do aparelho.
4. Não puxe o cabo principal.
5. Se o soquete do plugue de energia estiver solto, não insira o plugue de energia. Existe o risco de choque eléctrico ou incêndio.
6. Você não deve operar o aparelho sem a tampa da lâmpada de iluminação interior.
7. O frigorífico só é aplicado com a alimentação de corrente alternada monofásica de 220~240V/50Hz. Se a flutuação de voltagem no distrito do utilizador for tão grande que a voltagem excede a gama acima, por segurança, assegure-se que usa A.C. Regulador de voltagem automático de mais de 350W no frigorífico. O frigorífico deve utilizar uma tomada de energia especial em vez de uma comum com outros aparelhos eléctricos. A sua ficha deve corresponder à tomada com fio terra.

### **Uso diário**

- Não armazene gases ou líquidos inflamáveis neste aparelho, há risco de explosão.
- Não opere nenhum aparelho eléctrico no aparelho (por exemplo, máquinas eléctricas de fazer gelado, batedeiras, entre outros.).
- Ao desligar o aparelho, sempre puxe o plugue da tomada, não arraste o cabo.
- Não coloque itens quentes perto dos componentes de plástico deste aparelho.

- Não coloque produtos alimentares directamente contra a saída de ar na parede traseira.
- Guarde alimentos congelados pré-embalados de acordo com as instruções do fabricante de alimentos congelados.
- As recomendações de armazenagem dos fabricantes de aparelhos devem ser seguidas rigorosamente. Consulte instruções relevantes para armazenagem.
- Não coloque bebidas gaseificadas no compartimento de congelamento porque cria pressão no recipiente, o que pode causar explosões, resultando em danos no aparelho.
- Alimentos congelados podem causar queimadura por geada se forem consumidos directamente do congelador.
- Não coloque o aparelho sob a luz solar directa.
- Mantenha as velas, lâmpadas e outros itens com chamas nuas longe do aparelho, para não incendiar o aparelho.
- Este aparelho está destinado ao armazenamento de alimentos e/ou bebidas numa casa normal como explicado neste livro de instruções. Você deve tomar cuidado ao movê-lo, pois o aparelho é pesado.
- Não remova nem toque nos objectos do compartimento do congelador se as suas mãos estiverem húmidas/molhadas, pois pode causar feridas na pele ou queimaduras de gelo.
- Nunca utilize a base, as gavetas, as portas etc. para se sustentar ou como suportes.
- Os alimentos congelados não devem ser congelados de novo uma vez que foram descongelados.
- Não consome picadinhos de gelo ou cubos de gelo directamente do congelador, pois isso pode causar queima de congelação na boca e nos lábios.
- Para evitar que os itens caiam e causem ferimentos ou danos ao aparelho, não sobrecarregue as prateleiras da porta ou coloque muita comida nas gavetas.
- Este aparelho de refrigeração não se destina a ser usado como um aparelho embutido.
- Crianças com idade entre 3 e 8 anos podem carregar e descarregar aparelhos de refrigeração.

### **cuidado!**

#### **Cuidados e limpeza**

- Antes da manutenção, desligue o aparelho e desconecte a ficha da tomada.
- Não limpe o aparelho com objetos de metal, dispositivo de limpeza de vapor, óleos etéreos, solventes orgânicos ou produtos de limpeza abrasivos.
- Use um raspador de plástico em vez de objetos pontiagudos para remover o gelo do aparelho.
- **Instalação - Importante!**
- Para a ligação eléctrica com cuidado, siga as instruções dadas neste manual. Desembale o produto e verifique se há algum dano no mesmo.
- Não ligue o aparelho se estiver danificado. Informe possíveis danos imediatamente ao local onde você comprou o aparelho. Neste caso, mantenha a embalagem.

- É aconselhável esperar pelo menos quatro horas antes de conectar o aparelho para permitir que o óleo flua de volta no compressor.
- Deve ter circulação de ar adequada em volta do aparelho, a falta disto pode levar ao sobreaquecimento. Para alcançar ventilação suficiente, siga as instruções relevantes à instalação.
- Que possível, a parte traseira do produto não deve estar próximo à parede para evitar toque e raspagem das partes quentes (compressor) para prevenir o risco de fogo, siga as instruções relevantes para instalação.
- O aparelho não deve ser localizado perto de radiadores ou fogões.
- Certifique-se de que a ficha de rede está acessível após a instalação do aparelho.

### **Serviço**

- Qualquer trabalho elétrico necessário para a manutenção do aparelho deve ser realizado por electricista qualificado ou pessoa competente.
- Este produto deve ser mantido pelo Centro de Serviço autorizado e Apenas partes genuínas podem ser usadas.
  - 1) Se o aparelho estiver Livre de Gelo.
  - 2) Se o aparelho contiver o compartimento congelador.

## Instalar seu novo aparelho

Antes de usar o aparelho pela primeira vez, você deve ser informado das seguintes dicas.

### Aviso!

Para uma instalação adequada, este Congelar deve ser colocado em uma superfície nivelada de material rígido que tenha a mesma altura que o restante do piso. Esta superfície deve ser suficientemente forte para suportar um congelador totalmente cheio.

Os rolos, que não são rodízios, devem ser usados apenas para movimento para frente ou para trás. A deslocação do congelador na lateral pode danificar o seu piso e as rodas.

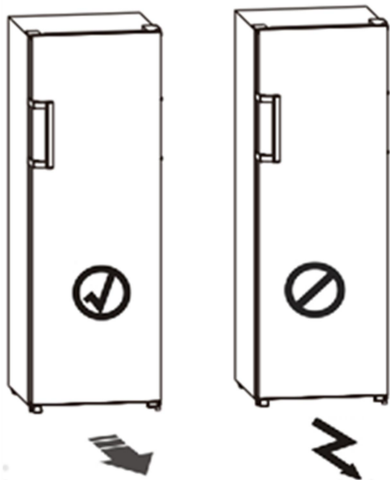

### Ventilação do aparelho



Para melhorar a eficiência do sistema de refrigeração e economizar energia, é necessário manter uma boa ventilação em torno do aparelho para a dissipação do calor. Por este motivo, deve deixar espaço suficiente em torno do congelador.

**Sugestão:** É aconselhável que haja um espaço de 50-75mm desde a parte traseira até à parede e pelo menos 100mm desde o seu topo. Pelo menos 100mm do lado até à parede e um espaço na frente para permitir que as portas abram 130°. Como mostrado nos diagramas a seguir.

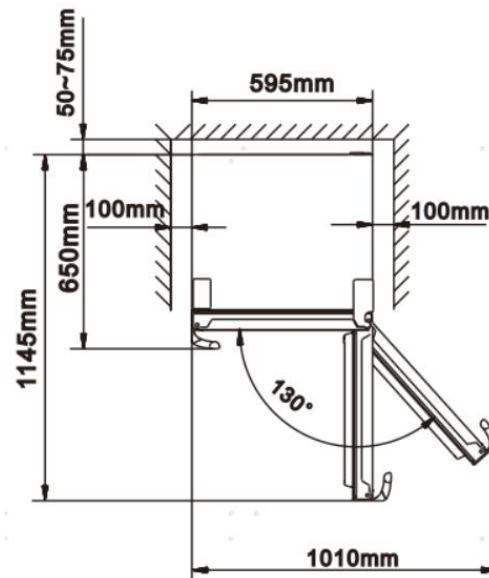
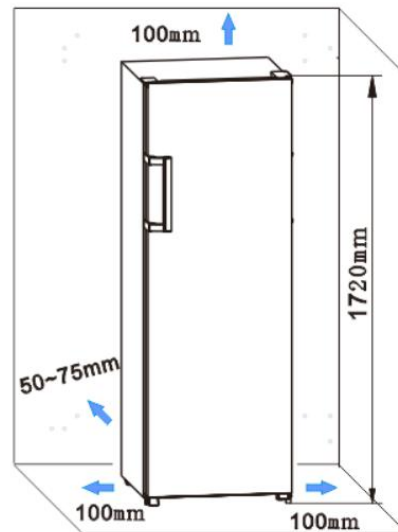

### Nota:

● Este aparelho funciona melhor num clima de SN até T mostrado na tabela abaixo. Poderá não funcionar bem se estiver numa temperatura acima ou abaixo da indicada por um longo período.

Classe climática	Temperatura ambiente
SN	+10°C até +32°C
N	+16°C até +32°C
ST	+16°C até +38°C
T	+16°C até +43°C

● Coloque o aparelho num local seco para evitar umidade alta.

● Manter o aparelho fora de luz directa do sol, chuva e gelo. Coloque o aparelho fora de fontes de aquecimento como fornos, fogos e aquecedores.

#### Nivelamento do aparelho

● Para um nivelamento suficiente e circulação de ar na parte inferior traseira do aparelho, os pés precisam de ser ajustados. Você pode ajustá-los manualmente à mão ou com uma chave adequada.

● Para permitir que as portas se fechem, incline o topo para trás por 10-15mm.

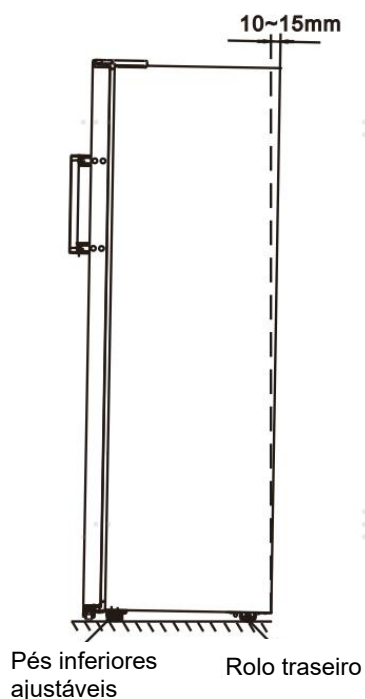

#### Instalação das maçanetas

Para a conveniência durante o transporte, as maçanetas das portas são fornecidas separadamente num saco plástico, e pode instalá-las nas portas da seguinte forma.

1. Retire as tampas dos parafusos do lado esquerdo da porta, e, em seguida, coloque-os de volta no saco plástico.
2. Alinhar a maçaneta no lado esquerdo da porta, mantendo alinhados os eixos dos orifícios dos parafusos na maçaneta e na porta, como mostra a imagem.
3. Fixar a peça com os parafusos especiais fornecidos no saco de plástico.

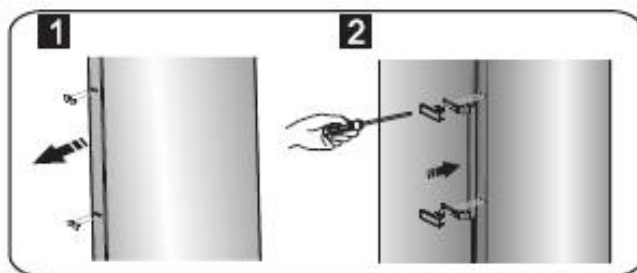

## Descrição do aparelho

### Visão do aparelho

1. Gabinete
2. Luz LED
3. Prateleira de vidro
4. Partes da gaveta superior
5. Ecrã
6. Partes da gaveta do meio
7. Parte da gaveta inferior
8. Pés inferiores ajustáveis
9. Porta do congelador
10. Maçaneta (opcional)
11. Junta do congelador

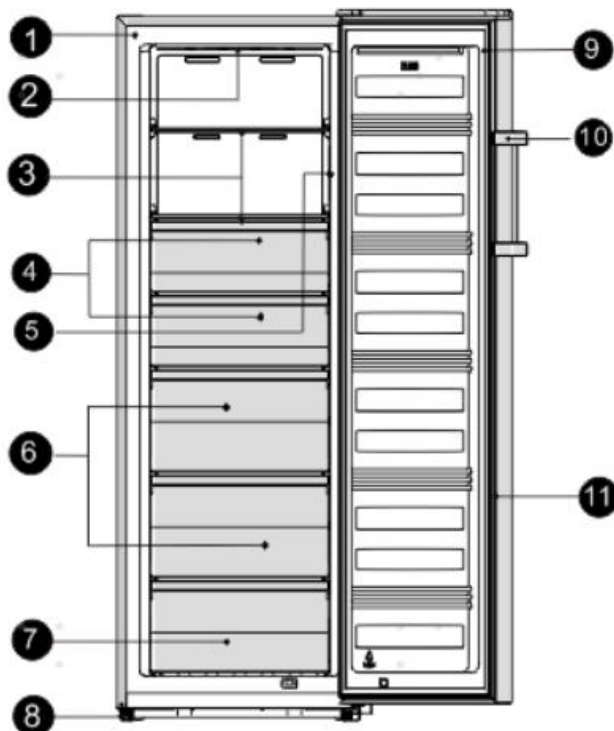

### Nota!

- Devido à contínua modificação dos nossos produtos, o seu congelador pode diferir ligeiramente deste manual de instruções, mas as suas funções e métodos de utilização permanecem iguais.
- Para obter a melhor eficiência energética deste produto, coloque todas as prateleiras, gavetas e cestos nas suas posições originais como na ilustração acima.

## Controles de exibição

Utilize o seu aparelho de acordo com os seguintes regulamentos de controle, o seu aparelho possui as funções e modos correspondentes, conforme mostrado nos painéis de controle nas imagens abaixo. Quando o aparelho é ligado pela primeira vez, a luz de fundo nos ícones do visor começa a funcionar. Se nenhum botão foi pressionado e as portas estiverem fechadas. A luz de fundo se apaga.

### Painel do ecrã no interior

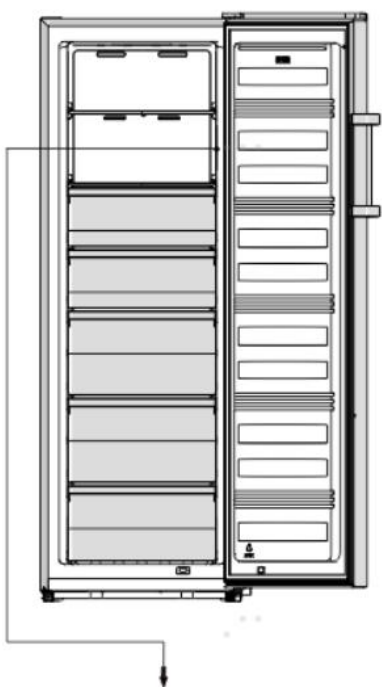

### Controlar a temperatura

Para uma preservação ideal dos alimentos.

Recomendamos que, quando liga o seu congelador pela primeira vez, que a temperatura do congelador seja definida para  $-18^{\circ}\text{C}$  ( $0^{\circ}\text{F}$ ), se quiser alterar a temperatura, siga as instruções abaixo.

#### Cuidado!

Quando define a temperatura, está a definir uma temperatura média para todo o compartimento do congelador. As temperaturas dentro de cada compartimento podem variar em relação aos valores de temperatura exibidos no painel, dependendo da quantidade de alimentos que você armazena e onde você os coloca. A temperatura ambiente também pode afetar a temperatura real dentro do aparelho.

**Nota:** a configuração de alta temperatura acelerará o desperdício alimentar.

#### 1. Temperatura

No estado desbloqueado, pode alterar o modo de exibição de  $^{\circ}\text{C}$  para  $^{\circ}\text{F}$  premindo

**Set Temp.**

o botão **°C/°F Hold 3sec** durante 3 segundos.

No estado desbloqueado, prima o botão

**Set Temp.**

**°C/°F Hold 3sec**, quando a luz **°C** se ligar, a definição da temperatura do congelador é ciclicamente ajustada entre  $-14^{\circ}\text{C}$  e  $-24^{\circ}\text{C}$ .

(  $-24^{\circ}\text{C}$  -  $-23^{\circ}\text{C}$  -  $-22^{\circ}\text{C}$  -  $-21^{\circ}\text{C}$  -  $-20^{\circ}\text{C}$  -  $-19^{\circ}\text{C}$  )  
(  $-14^{\circ}\text{C}$  -  $-15^{\circ}\text{C}$  -  $-16^{\circ}\text{C}$  -  $-17^{\circ}\text{C}$  -  $-18^{\circ}\text{C}$  )

quando a luz **°F** está ligada, a definição da temperatura do congelador é ciclicamente ajustada entre  $7^{\circ}\text{F}$  e  $-11^{\circ}\text{F}$ .

(  $-11^{\circ}\text{F}$  -  $-10^{\circ}\text{F}$  -  $-9^{\circ}\text{F}$  -  $-8^{\circ}\text{F}$  -  $-7^{\circ}\text{F}$  -  $-6^{\circ}\text{F}$  -  $-5^{\circ}\text{F}$  -  $-4^{\circ}\text{F}$  -  $-3^{\circ}\text{F}$  )  
(  $7^{\circ}\text{F}$  -  $6^{\circ}\text{F}$  -  $5^{\circ}\text{F}$  -  $4^{\circ}\text{F}$  -  $3^{\circ}\text{F}$  -  $2^{\circ}\text{F}$  -  $1^{\circ}\text{F}$  -  $0^{\circ}\text{F}$  -  $-1^{\circ}\text{F}$  -  $-2^{\circ}\text{F}$  )

## 2. Super Congelamento

O Super Freeze diminuirá rapidamente a temperatura no interior do congelador para que os alimentos congelem mais depressa.

Esta funcionalidade também ajuda a manter as vitaminas e nutrientes dos alimentos frescos por mais tempo.

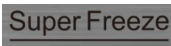
● No estado desbloqueado, prima o botão  para entrar no modo Super Freeze, o ícone acende-se e a temperatura é definida para -24°C (-11°F).



Para congelar alimentos frescos, ative a função Super Congelar pelo menos 24 horas antes de colocar os alimentos

para concluir o pré-congelamento

● O modo Super Freeze é desativado automaticamente após cerca de 52 horas.

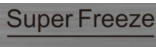
● Quando a função Super Freeze está ligada, no estado desbloqueado, pode desligá-la premindo o botão  e a definição da temperatura do congelador regressará à definição anterior.

## 3. Eco



Caso vá estar ausente durante um longo período de tempo, pode ligar o modo Eco para poupar eletricidade.

● No estado desbloqueado, prima o botão

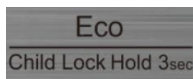

para entrar no modo Eco, o ícone Eco acende-se e a temperatura é definida para -17°C (1°F).

● Quando a função Eco está ligada, no estado desbloqueado, pode desligá-la

premindo o botão . A

definição da temperatura do congelador regressará à definição anterior.

## 4. Bloqueio para crianças

● Quando a luz  está ligada, o congelador está bloqueado. Prima, e mantenha premido, o botão

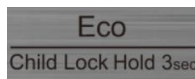



durante 3 segundos, a luz



desliga-se, o congelador está no estado desbloqueado. Agora, pode realizar alterações com outros botões.

● Caso não prima nenhum botão durante 20 segundos, a luz  acender-se-á.

## 5. Alarme

●  Na eventualidade de alarme, o  ícone piscará e ouvirá um sinal sonoro.

### Alarme de porta

● Quando a porta fica aberta por mais de 2 minutos, o alarme da porta soa, enquanto o visor exibe "dr". Em caso de alarme na porta, o alarme soará 3 vezes a cada 1 min.

● Após o alarme da porta exceder mais de 10 minutos, o sinal sonoro é interrompido,

o ícone  é desligado e o ecrã fica normal. O alarme da porta também pode ser cancelado através de fechar a porta.

● Para economizar energia, evite manter a porta aberta durante muito tempo ao usar o aparelho.

## 6. Indicador

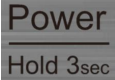

Prima, e mantendo

premido o botão  durante 3 segundos para ligar ou desligar a função de alimentação elétrica.

● Quando o congelador estiver a funcionar, no estado desbloqueado, pode desligar o eletrodoméstico premindo o botão



**Power**

Hold 3sec

durante 3 segundos, a luz  acende-se e, entretanto, o painel do ecrã exibe “- -”.

Importante! Não guarde nenhum alimento no congelador durante este período.

● Quando o congelador está no modo standby e desbloqueado, prima o botão

**Power**

Hold 3sec

durante 3 segundos, a luz  desliga-se, o congelador ligar-se-á e o ecrã ficará normal.

Nota: o controlo do ecrã só pode ser definido no estado desbloqueado.

## Utilizar o seu aparelho

O seu aparelho tem os acessórios como a “Descrição do aparelho” mostrou em geral, com esta parte da instrução você pode ter o método certo para usá-los. Recomendamos que você leia com atenção antes de usar o

### Prateleira no compartimento do refrigerador

● Há prateleiras na câmara do congelador e estas podem ser retiradas para serem limpas.



### Gaveta do Congelador

● É usado para o armazenado de alimentos que precisam de ser congelados, incluindo carne, peixe, gelados, entre outros.

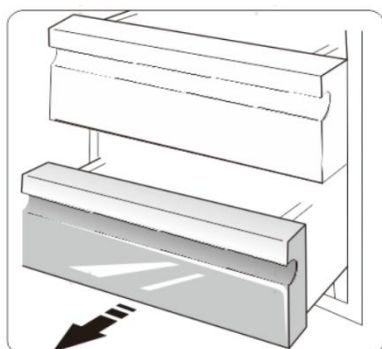

### Instalar frigoríficos em pares

- O seu congelador pode ser instalado com o frigorífico em pares.
- Este pode ser instalado através dos pares de instalação fornecidos, como este, mas o consumo de energia aumentará ligeiramente.

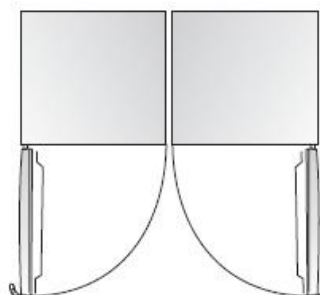

## Limpeza e manutenção

Por razões de higiene, o aparelho (incluindo acessórios externos e interiores) deve ser limpo regularmente pelo menos a cada dois meses.

### **Aviso!**

O aparelho não deve ser conectado às principais durante a limpeza pois há perigo de choque eléctrico! Antes de limpar, desligue o aparelho e retire a ficha da tomada.

### **Limpeza exterior**

Limpe o painel de controlo com um pano limpo e suave.

- Pulverize água no pano de limpeza em vez de pulverizar directamente na superfície do aparelho. Isto ajuda a assegurar que há uma distribuição homogénea na superfície.
- Limpe as portas, pegas e superfícies do recipiente com um detergente suave e depois seque com um pano suave.

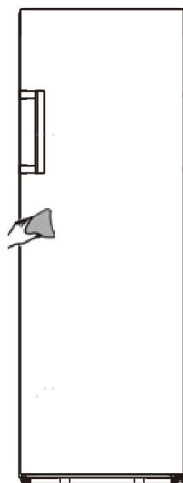

### **Cuidado!**

- Não use objetos afiados, pois eles podem riscar a superfície.
- Não use Diluente, Detergente de carro, Clorox, óleo etéreo, produtos de limpeza abrasivos ou solvente orgânico, como benzeno para limpeza. Podem danificar a superfície do aparelho e causar fogo.

### **Limpeza interior**

Você deve limpar o interior do aparelho regularmente. Será mais fácil de limpar quando os estoques de alimentos estiverem baixos. Limpe o interior do congelador com uma solução fraca de bicarbonato de soda e, de seguida, enxague com água quente utilizando uma esponja ou pano. Limpe totalmente a seco antes de voltar a colocar as prateleiras e cestos. Seque bem todas as superfícies e partes removíveis antes de recolocá-las no lugar.

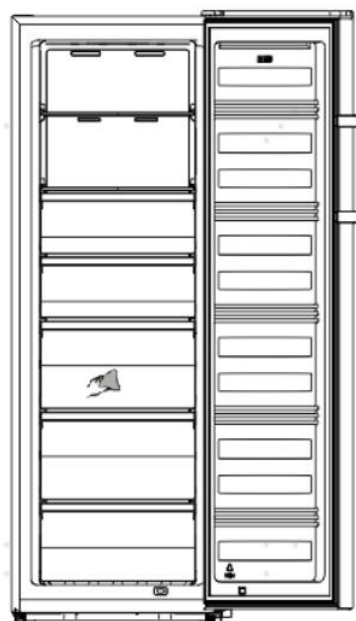

### **Cuidado!**

Não use objectos afiados para remover o gelo do compartimento do congelador. Apenas depois do interior estar completamente seco, para ligar de novo o aparelho e ligar a ficha na tomada.

### **Limpeza de vedações de porta**

Tome cuidado para manter os selos da porta limpos. Alimentos pegajosos e bebidas podem levar os selos a ficarem pegajosos ao recipiente e partirem-se quando abre a porta. Lave os selos com detergente suave e água morna. Enxágue

e seque profundamente depois da limpeza.

**Cuidado!** Somente depois que as vedações da porta estão completamente secas, o aparelho pode ser ligado

**Substituindo a luz LED:**

Este produto contém uma fonte de iluminação da classe F de eficiência.

Aviso:

A luz LED deve ser substituída por uma

pessoa competente! Se a luz do LED estiver danificada, entre em contato com a linha de atendimento ao cliente para obter assistência. Para substituir a luz LED, os passos abaixo podem ser:

1. Desconecte o aparelho.
2. Remova a tampa da luz, empurrando para cima e para fora.
3. Retire o LED e puxe-o enquanto prime a patilha conectora.
4. Substitua a luz LED e encaixe-a corretamente para o lugar determinado.

## Sugestões e dicas úteis

### Dicas de economia de energia

Recomendamos que siga as dicas abaixo para poupar energia.

- Tente evitar manter a porta aberta por longos períodos para economizar energia.
- Assegure-se que o aparelho está longe de fontes de calor (Luz solar directa, forno ou fogão eléctricos, entre outros)
- Não coloque uma temperatura mais fria do que o necessário.
- Não armazene alimentos quentes ou líquidos a evaporar no aparelho.
- Coloque o aparelho numa sala bem ventilada e sem humidade. Por favor, consulte o capítulo Instalando o seu novo aparelho.
- Se o diagrama mostrar uma combinação correcta das gavetas e prateleiras, não ajuste a combinação pois esta é desenhada para uma configuração de poupança de energia.

### Dicas para congelação

- Quando iniciar primeiro ou depois de um período de uso, deixe que o aparelho funcione por, pelo menos, 2 horas nas definições mais altas antes de colocar alimentos no compartimento.
- Prepare alimento em pequenas porções para permitir que ele seja congelado rapidamente e completamente e para tornar possível descongelar posteriormente apenas a quantidade necessária.
- Embrulhe os alimentos em alumínio ou embrulhos de polietileno herméticos,

- Não deixe que alimentos frescos e descongelados tocar nos alimentos que já estão congelados para evitar um aumento de temperatura nestes últimos.

- Produtos gelados, se consumidos imediatamente depois de serem removidos do compartimento de congelador, irão provavelmente causar queimaduras de frio na pele.

- Recomenda-se rotular e datar cada pacote congelado para manter o controle do tempo de armazenamento.

### Sugestões para o armazenamento de alimentos congelados

- Certifique-se de que os alimentos congelados tenham sido armazenados corretamente pelo retalhista de alimentos.
- Uma vez descongelada, a comida deteriora-se rapidamente e não deve ser congelada novamente. Não exceda o período de armazenamento indicado pelo fabricante de alimentos.

### Desligar o seu aparelho

Se o aparelho precisar de ser desligado por um longo período de tempo, os seguintes passos devem ser seguidos para prevenir mofo no aparelho.

1. Remova todos os alimentos.
2. Remova a ficha das principais tomadas antes.
3. Limpe e seque completamente o interior.
4. Assegure que todas as portas são forçosamente abertas para permitir que ar circule.

## Resolução de problemas

Se você tiver algum problema com o seu aparelho ou estiver preocupado que o aparelho não esteja funcionando corretamente, você pode realizar algumas verificações fáceis antes de solicitar o serviço, veja abaixo.









**Aviso!** Não tente reparar o aparelho por si mesmo. Se o problema continuar depois de fazer as examinações abaixo, contacte um electricista qualificado, engenheiro de serviço autorizado ou loja onde comprou o produto.

Problema	Causa possível & Solução
O aparelho não está funcionando corretamente	Verifique se o cabo de alimentação está ligado na saída de energia apropriadamente.
	Verifique o fusível ou circuito da fonte de alimentação, substitua-o se necessário.
	É normal que o congelador não esteja a funcionar durante o ciclo de descongelação ou durante um curto período de tempo após a ligação do aparelho para proteger o compressor.
Odores dos compartimentos	O interior pode precisar de ser limpo.
	Alguns alimentos, recipientes ou embalagens causam odores.
Ruído do aparelho	Os sons abaixo são normais: <ul style="list-style-type: none"> <li>● Ruído de funcionamento do compressor.</li> <li>● Ruído do movimento do ar do pequeno motor do ventilador no compartimento do congelador ou outros compartimentos.</li> <li>● Som borbulhante semelhante ao de ebulição da água.</li> <li>● Ruído parecido com um rebentar durante o descongelamento automático.</li> <li>● Ruído de clique antes que o compressor funcione.</li> </ul>
	Outros ruídos anormais são causados devido às razões abaixo e você pode verificar e tomar medidas: <ul style="list-style-type: none"> <li>● O gabinete não está horizontal.</li> <li>● A parte traseira do aparelho encosta na parede.</li> <li>● Garrafas ou outros recipientes caiam ou rolam.</li> </ul>
O motor funciona continuamente	É normal ouvir frequentemente o som do motor, ele terá de funcionar mais nas seguintes circunstâncias: <ul style="list-style-type: none"> <li>● A configuração da temperatura é definida para o nível mais frio do que o necessário</li> <li>● Grande quantidade de alimentos quentes foi recentemente armazenada no aparelho.</li> <li>● A temperatura no exterior do aparelho é muito alta.</li> <li>● As portas são mantidas abertas por um período de tempo muito longo ou muito frequentemente.</li> <li>● Após a instalação do aparelho ou o aparelho tenha sido desligado por um longo tempo.</li> </ul>
Uma camada de geada ocorre no compartimento	Verifique se as saídas de ar não estão bloqueadas por qualquer alimento e certifique-se de que o alimento é colocado dentro do aparelho para permitir uma ventilação suficiente.

	Certifique-se de que a porta esteja totalmente fechada. Para remover o gelo, consulte o capítulo de “Limpeza e Cuidados”.
A temperatura no interior é muito alta	Você pode ter deixado as portas abertas por muito tempo ou com demasiada frequência; ou as portas são mantidas abertas por algum obstáculo; ou o aparelho está localizado com espaço insuficiente nos lados, costas e topo
Temperatura interior é muito fria	Aumente a temperatura de acordo com o capítulo “painel de controle”.
Portas não podem ser fechadas facilmente	Verifique se o topo da geladeira está inclinado de volta por 10-15mm para permitir que as portas se fechem, ou se algo dentro está impedindo as portas de ser fechadas.

## Invertendo a porta

O lado em que a porta se abre pode ser alterado do lado direito (conforme fornecido) para o lado esquerdo, se o local de instalação o permitir. Ferramentas de que você precisará:

Não fornecido		
		
Chave de caixa 8mm	Chave de fenda fina	Espátula
		
Chave de fenda de forma de cruz	Macaco	Chave de 7mm
Partes adicionais (em saco plástico)		
		
Articulada esquerda		
		
Tampa articulada esquerda		
		
Proteção do Parafuso Direito		

**Nota:** Antes de começar, coloque o frigorífico apoiado sobre a parte posterior para obter acesso à base, deve apoiá-lo na espuma que veio com a embalagem ou num material similar, para evitar danificar a parte posterior do congelador. Para

inverter a porta. Geralmente, recomendam-se os seguintes passos.

1. Coloque o congelador na vertical. Remova a proteção do orifício do parafuso e a proteção da dobradiça superior (direita), conforme demonstrado no diagrama.

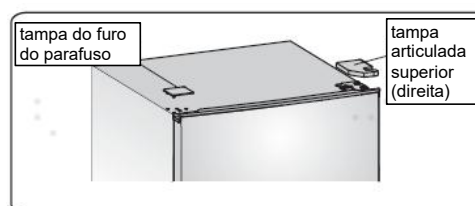

2. Remova os três parafusos consoante o seguinte diagrama. Erga a parte superior direita da dobradiça.

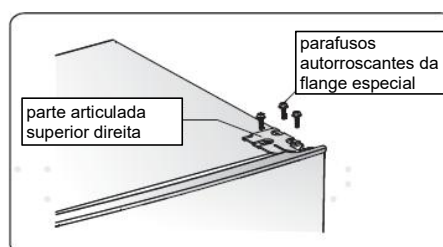

3. Erga a porta e coloque-a numa superfície almofada para não a arranhar.

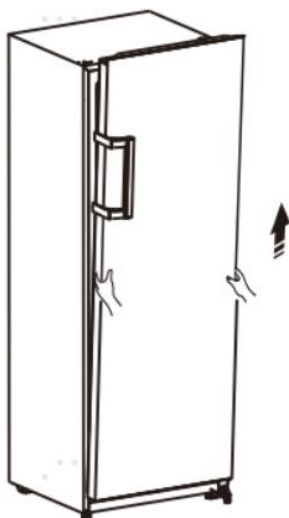

4. Alivie os parafusos ③, remova a parte ① e a parte ②, de seguida, coloque-as do lado esquerdo e aperte firmemente com os parafusos ③.

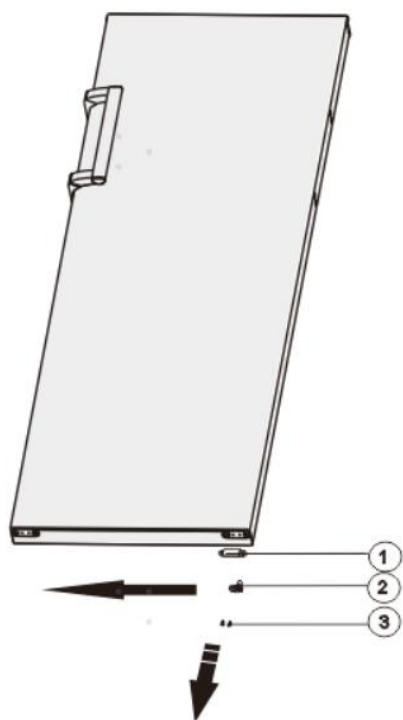

- ① Retentor de porta
- ② Bloco de limite
- ③ Parafuso auto-roscante

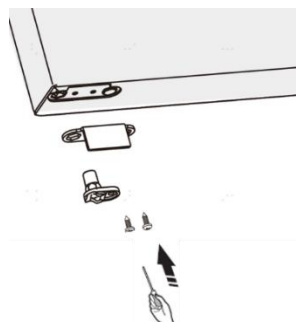

5. Deite o congelador na espuma suave fornecida com a embalagem ou num material similar. Remova a parte ①, a parte ② e a parte ③ desaparafusando os parafusos ④.

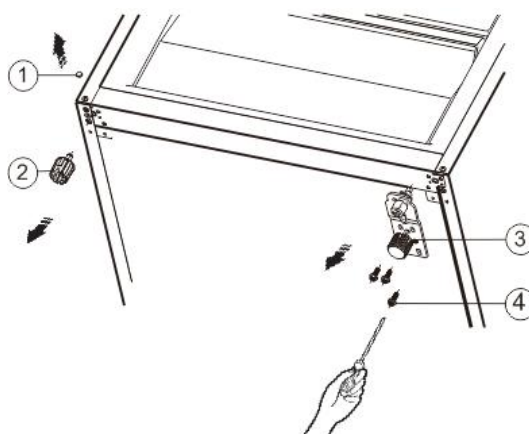

- ① Proteção do parafuso
- ② Parte dos pés ajustáveis inferiores
- ③ Parte da dobradiça inferior direita
- ④ Parafusos de auto-esvaziamento flange especial

6. Coloque a parte ③ do lado esquerdo e fixe-a com os parafusos ④. Coloque a parte ① e a parte ② no outro lado e fixe-a.

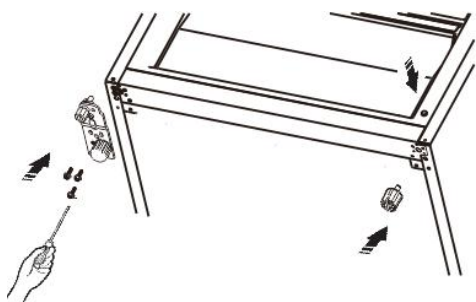

Nota: 1. Tem de retirar o eixo da dobradiça do orifício ① para o ② e passar a parte dos pés inferiores ajustáveis do orifício ③ para o ④ antes de transferir.

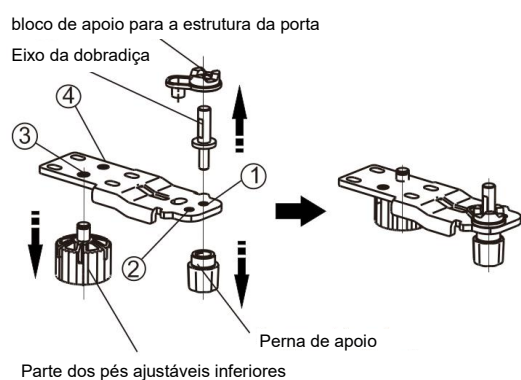

7. Coloque a porta na sua nova posição, assegurando-se de que o pino entra no casquilho na secção da estrutura inferior.

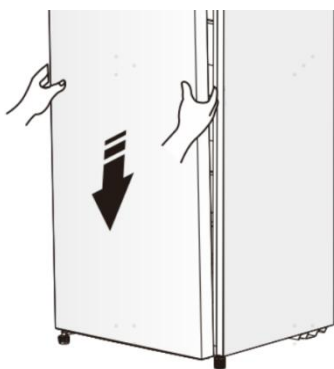

8. Volte a colocar a proteção montando a dobradiça superior no orifício da porta, fixando-a com os 3 parafusos.

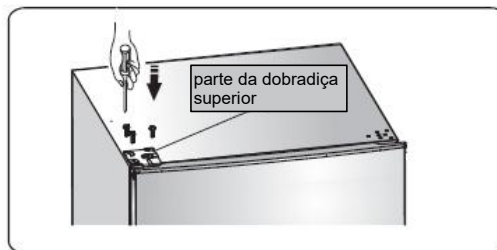

9. Coloque a proteção do orifício do parafuso e a proteção da dobradiça superior (esquerda) conforme no diagrama seguinte.

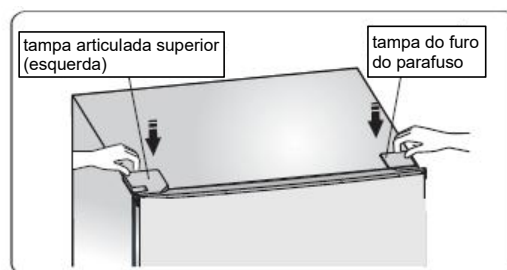

10. Troque os punhos do lado esquerdo para o lado direito (apenas para o modelo com punhos).

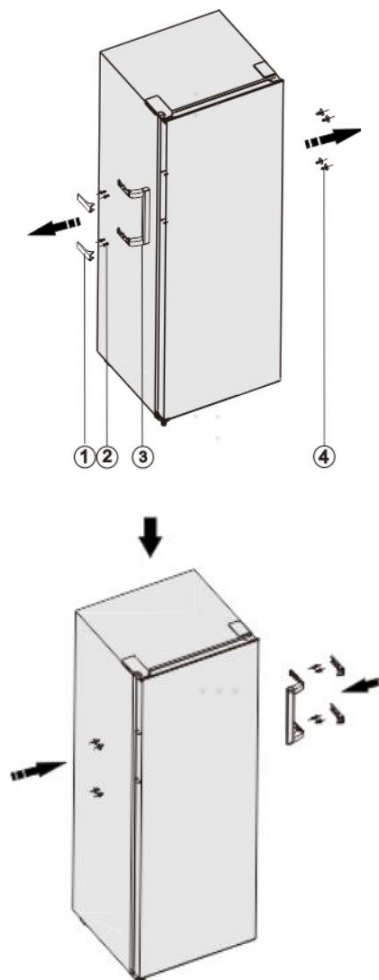



- ① Tampa da maçaneta
- ② Parafuso
- ③ Parte do punho
- ④ Proteção do parafusos

**Nota!**

Devido à modificação contínua dos nossos produtos, o punho pode ser ligeiramente diferente do exibido neste manual de instruções, mas as suas funções e métodos de utilização permanecem iguais. Troque os punhos do lado esquerdo para o lado direitos, conforme ilustra o diagrama.

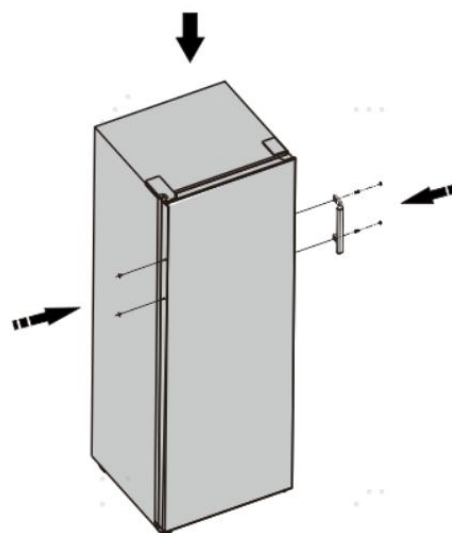
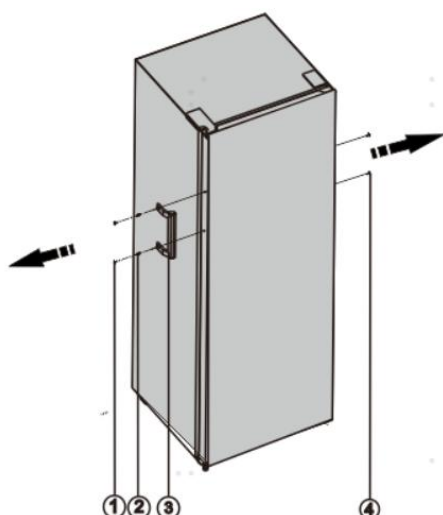

- ① Proteção do parafuso
- ② Parafuso
- ③ Parte do punho
- ④ Proteção do parafusos

**Aviso!**

Ao mudar o lado em que a porta se abre, o aparelho não deve ser conectada à rede elétrica. Remova o plugue da rede elétrica com antecedência.

## Eliminação do aparelho

É proibido remover o aparelho como resíduos de casa.



**Materiais de embalagem**

Os materiais de embalagem com símbolo de reciclagem são recicláveis. Remova o embalagem num recipiente de recolha de resíduos apropriados para reciclar.

**Antes da eliminação do aparelho**

1. Puxe a ficha principal das principais tomadas antes.
2. Desligue o cabo de alimentação e deite fora a ficha principal

**Aviso!** Refrigeradores contêm refrigerante e gases na isolação. Refrigerante e gases devem ser eliminados profissionalmente pois podem causar danos oculares ou ignições. Assegure-se que a tubagem do circuito de refrigerante não está danificada antes da eliminação apropriada.

<b>Eliminação correcta deste produto</b>	
 	<p>Este símbolo no produto ou na sua embalagem indica que este produto não pode ser tratado como resíduos de casa. Em vez disso, deve ser feita a sua recolha e reciclagem num ponto de reciclagem para equipamento eléctrico e electrónico. Assegurando que este produto é eliminado correctamente, irá ajudar a prevenir consequências potencialmente negativas para o ambiente e saúde humana, que pode ser causado por um tratamento de resíduos inapropriados deste produto. Para mais informações detalhadas sobre a reciclagem deste produto, por favor, contacte o seu conselho local de serviço de eliminação de resíduos de casa ou a loja onde comprou o produto.</p>

Para evitar a contaminação dos alimentos, respeite as seguintes instruções

- Abrir a porta durante longos períodos pode causar um aumento significativo da temperatura nos compartimentos do aparelho.
- Limpe regularmente as superfícies que possam entrar em contacto com alimentos e sistemas de drenagem acessíveis.
- Guarde carne e peixe crus em recipientes adequados no refrigerador, para que não fiquem em contacto ou pinguem sobre outros alimentos.
- Os compartimentos de comida congelada de duas estrelas são adequados para guardar alimentos pré-congelados, guardar ou fazer gelados e fazer cubos de gelo.
- Compartimentos de uma, duas e três estrelas não são adequados para o congelamento de alimentos frescos.

Ordem	Compartimentos TIPO	Temp. de armazenamento alvo [ °C]	Alimentos apropriados
1	Frigorífico	+2~+8	Ovos, alimentos cozidos, alimentos embalados, frutas e legumes, laticínios, bolos, bebidas e outros alimentos que não são adequados para congelamento.
2	(***)*- Congelador	≤-18	O marisco (peixe, camarão, crustáceos), produtos aquáticos frescos e produtos de carne (o tempo recomendado é de 3 meses – os valores nutricionais e o paladar diminuem com o tempo), adequado para congelar alimentos frescos.
3	***- Congelador	≤-18	O marisco (peixe, camarão, crustáceos), produtos aquáticos frescos e produtos de carne (o tempo recomendado é de 3 meses – os valores nutricionais e o paladar diminuem com o tempo). Não é adequado para congelar alimentos frescos.
4	** - Congelador	≤-12	O marisco (peixe, camarão, crustáceos), produtos aquáticos frescos e produtos de

			carne (o tempo recomendado é de 2 meses – os valores nutricionais e o paladar diminuem com o tempo). Não é adequado para congelar alimentos frescos.
5	*- Congelador	≤-6	O marisco (peixe, camarão, crustáceos), produtos aquáticos frescos e produtos de carne (o tempo recomendado é de 1 mes – os valores nutricionais e o paladar diminuem com o tempo). Não é adequado para congelar alimentos frescos.
6	0 estrelas	-6~0	Carne de porco, carne de vaca, peixe, alguns alimentos processados embalados frescos, etc. (Recomenda-se o consumo no mesmo dia, de preferência não mais de 3 dias depois).
7	Arrefecimento	-3~+3	Carne de porco, carne de vaca, peixe, frango e produtos aquáticos de água doce, etc, frescos/congelados (7 dias abaixo de 0°C e acima de 0°C recomenda-se que sejam consumidos nesse dia, preferencialmente não mais do que 2 dias). Peixe e marisco (menos de 0 durante 15 dias, não se recomenda guardar acima de 0°C ).
8	Alimentos frescos	0~+4	Carne de porco, carne de vaca, peixe, frango frescos, alimentos cozinhados, etc. (Recomenda-se o consumo no mesmo dia, de preferência não mais de 3 dias depois).
9	Vinho	+5~+20	vinho tinto, vinho branco, vinho espumante, etc.

Nota: guarde alimentos diferentes de acordo com os compartimentos ou temperatura de armazenamento alvo dos produtos comprados.

- Se o aparelho de refrigeração ficar vazio durante longos períodos, desligue, descongele, limpe, seque e deixe a porta aberta para evitar o desenvolvimento de bolor dentro do aparelho.

**Limpeza do dispensador de água (especial para produtos com dispensadores de água):**

- Limpe os reservatórios de água se não tiverem sido usados durante 48 h; lave o sistema de água conectado a um fornecimento de água; se não foi retirada água durante 5 dias.

**AVISO!** O alimento precisa ser embalado antes de ser colocado na geladeira, e os líquidos precisam ser acondicionados em garrafas ou recipientes tampados para permitir uma limpeza correta do produto.

## Indicateur de température

Pour vous aider au bon réglage de votre appareil, celui-ci est équipé d'un indicateur de température placé dans la zone la plus froide.

Pour la bonne conservation des denrées dans votre réfrigérateur et notamment dans la zone la plus froide, veillez à ce que dans l'indicateur de température « OK » apparaisse.

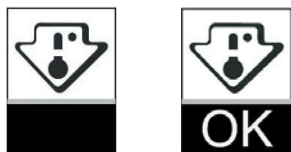

Le symbole ci-contre indique l'emplacement de la zone la plus froide de votre réfrigérateur. Il définit le haut de cette zone.

Si « OK » n'apparaît pas, la température moyenne de cette zone est trop élevée. Réglez le thermostat sur une position plus froide.

A chaque modification du réglage du thermostat, attendez la stabilisation de la température à l'intérieur de l'appareil avant de procéder si nécessaire à un nouveau réglage. Ne modifiez la position du thermostat que progressivement et attendez au moins 12 heures avant de procéder à une nouvelle vérification.

NOTA : après chargement de l'appareil de denrées fraîches ou après des ouvertures répétées ou prolongées de la porte il est normal que l'inscription « OK » n'apparaisse pas dans l'indicateur de température ; attendez au moins 12 heures avant de réajuster le thermostat.

**Hisense**

life reimagined