

名称	使用说明书
首次使用型号	BCD-440WYD/HC4(HAL1)
材料	封皮封底157g铜版纸覆膜，内芯70g双胶纸黑白印刷
页面规格	A5大小
备注	警示语部分首字母高度不得低于3mm

## 技术要求

1. 印刷颜色应均匀，且无毛边；
2. 图案和文字清晰，规范；
3. 未注明公差按GB/T 1804-m；
4. 制品应符合Q/HKB J 16001《零、部件及原材料中有害化学物质含量规定》要求。

Hisense	设计	郭晴晴	审核	张莉	版本号	A
	批准	白莉	日期	2021-03-03	图号/物料号	B08152550/4201984

BENUTZERHANDBUCH

Deutsch

USER'S OPERATION MANUAL

English

MANUAL DE INSTRUCCIONES

Español

LIVRET D'INSTRUCTIONS UTILISATEUR

Français

ISTRUZIONI PER L'USO

Italiano

GEBRUIKSAANWIJZING

Nederlands

MANUAL DE OPERAÇÃO DO UTILIZADOR

Português

**Hisense**



# Hisense

life reimagined

## **BENUTZERHANDBUCH**

Bevor Sie dieses Gerät in Betrieb nehmen, lesen Sie dieses Handbuch bitte aufmerksam durch und bewahren Sie es für den späteren Gebrauch auf.

Deutsch

## Inhalt

Informationen zur Sicherheit und Warnhinweise.....	2	Hilfreiche Hinweise und Tipps.....	15
Ihr neues Gerät installieren.....	9	Reinigen und Pflegen.....	16
Gerätebeschreibung.....	10	Abtauen.....	17
Anzeigesteuierungen.....	11	Störungsbehebung.....	18
Ihr Gerät verwenden.....	13	Entsorgung des Gerätes.....	20



## Informationen zur Sicherheit und Warnhinweise

Zu Ihrer eigenen Sicherheit und ordnungsgemäßen Verwendung lesen Sie bitte vor Installation und erstmaligem Gebrauch des Geräts das Benutzerhandbuch sorgfältig durch, einschließlich der Hinweise und Warnungen. Zur Vermeidung von unnötigen Fehlern und Unfällen ist es erforderlich, dass alle Personen, die das Gerät verwenden, hinreichend vertraut sind mit dessen Betrieb und seinen Sicherheitsmerkmalen. Bewahren Sie diese Anleitungen sorgfältig auf und stellen Sie sicher, dass diese beim Gerät verbleiben, wenn dieses verstellt oder verkauft wird, damit jeder, der das Gerät im Laufe seiner Lebenszeit verwendet, ausreichend über dessen korrekte Inbetriebnahme und Sicherheit informiert ist.

### Sicherheit für Kinder und Menschen mit Gebrechen

#### • Nach EN-Norm

Dieses Gerät kann von Kindern von 8 Jahren und älter sowie Personen mit eingeschränkten körperlichen, sensorischen bzw. geistigen Fähigkeiten oder mangelnder Erfahrung und Wissen verwendet werden, wenn sie eine Beaufsichtigung bzw. Anweisung für die Nutzung der Maschine auf sichere Weise erfahren und die Risiken gekannt haben. Die Kinder dürfen nicht mit dem Gerät spielen. Die Reinigung und Wartung dürfen nicht von Kindern ohne Aufsicht durchgeführt werden.

#### Nach IEC-Norm

Dieses Gerät ist nicht für die Verwendung von Personen (auch Kinder) geeignet, die körperlich, sensorisch oder geistig behindert sind oder keine nötige Erfahrung oder ausreichend Kenntnis von dem Produkt haben, außer sie von einer Person, die für ihre Sicherheit verantwortlich ist, Anweisungen für den Gebrauch des Geräts erhalten haben oder von dieser beaufsichtigt werden.

- Es besteht Erstickungsgefahr, bewahren Sie sämtliches Verpackungsmaterial außerhalb der Reichweite von Kindern auf.
- Ziehen Sie den Stecker aus der Buchse, wenn Sie das Gerät entsorgen, schneiden Sie das Verbindungskabel (so nah am Gerät wie möglich) ab und entfernen Sie die Tür, um zu vermeiden, dass spielende Kinder Stromschläge erhalten, wenn sie sich darin einschließen.
- Wenn Sie das Gerät mit Magnettürverschluss gegen ein älteres Gerät mit Schnappschloss an der Tür oder an dem Deckel austauschen, achten Sie bitte darauf, das Schnappschloss unbrauchbar zu machen, bevor sie es entsorgen. Dadurch wird die Gefahr vermieden, dass für Kinder daraus eine Todesfälle wird.

### **Allgemeine Sicherheitsvorschriften**



- **WARNUNG** - Dieses Gerät ist für den Haushalt und ähnliche Anwendungen vorgesehen, z. B.:
  - Mitarbeiter-Küchenbereiche in Läden, Büros und anderen Arbeitsumgebungen.
  - Bauernhäuser und von Kunden in Hotels, Motels und anderen Wohnräumen;
  - Bett- und Frühstück-Typ Umgebungen
  - Gastronomie und ähnliche Non-Retail-Anwendungen
- **WARNUNG** - Bewahren Sie keine explosiven Stoffe wie Spraydosen mit brennbaren Treibmittel in diesem Gerät.
- **WARNUNG** - Wenn das Netzkabel beschädigt ist, muss es durch den Hersteller, seinen Kundendienst oder eine ähnlich qualifizierte Person ersetzt werden, um eine Gefahr zu vermeiden.
- **WARNUNG** - Halten Sie die Belüftungsöffnungen in der Geräteverkleidung oder in der integrierten Struktur von Behinderungen frei.
- **WARNUNG** - Verwenden Sie keine mechanische Vorrichtung oder anderen Mittel, um den Abtauvorgang zu beschleunigen.
- **WARNUNG** - Beschädigen Sie den Kühlmittelkreislauf nicht.
- **WARNUNG** - Verwenden Sie keine anderen elektrischen Geräte innerhalb des Lebensmittellablagefachs des Gerätes, außer diese sind vom Hersteller zu diesem Zweck zugelassen.

- **WARNUNG** - Das Kühlmittel und Isolationstreibgas sind brennbar. Bei der Entsorgung des Gerätes führen Sie dies nur bei einem zugelassenen Entsorgungszentrum durch. Nicht in Kontakt mit Flammen.
- **WARNUNG:** Stellen Sie bei der Positionierung des Geräts sicher, dass das Netzkabel nicht eingeklemmt oder beschädigt ist
- **WARNUNG:** Stellen Sie die Mehrfachkupplungssteckdose oder portable Stromversorgung nicht an der Geräterückseite auf

## **Austauschen der Beleuchtungslampen**

- **WARNUNG** - Die Beleuchtungslampen dürfen nicht vom Benutzer ausgetauscht werden! Wenn die Beleuchtungslampen beschädigt sind, wenden Sie sich an den Kundendienst.

Dieser Warnhinweis gilt nur für die Kühlschränke, die Beleuchtungslampen enthalten.

## **Kühlmittel**

Der Kühlmittelkreislauf des Geräts enthält das Kühlmittel Isobutan (R600a), ein sehr umweltverträgliches Erdgas, das nichtsdestotrotz entzündlich ist. Achten Sie während des Transports und der Aufstellung des Geräts darauf, dass kein Bestandteil des Kühlmittelkreislaufes beschädigt wird. Das Kühlmittel (R600a) ist entzündlich.

- **WARNUNG** – Die Kühlschränke enthalten Kältemittel und Gase in der Isolierung. Kältemittel und Gase müssen fachgerecht entsorgt werden, da sie Augenverletzungen oder Entzündung verursachen können. Stellen Sie vor einer ordnungsgemäßen Entsorgung sicher, dass der Schlauch des Kältemittelkreislaufs nicht beschädigt ist.



### **WARNUNG: Gefahr von brennbarem Material**

Wenn der Kühlmittelkreislauf beschädigt ist:

- Vermeiden Sie offene Flammen und Zündquellen.
- Lüften Sie den Raum sorgfältig, in dem das Gerät steht.

Es ist gefährlich, diese Spezifikationen zu ändern oder das Produkt in irgendeiner Art und Weise zu verändern. Jegliche Beschädigung des Kabels kann zu einem Kurzschluss, Brand und/oder Stromschlag führen.



## **Elektrische Sicherheit**

1. Das Stromkabel darf nicht verlängert werden.
2. Vergewissern Sie sich, dass der Stromstecker nicht eingequetscht oder beschädigt wird. Ein gequetschter oder beschädigter Stromstecker könnte überhitzen und einen Brand verursachen.
3. Achten Sie darauf, dass Sie an den Gerätenetzstecker gelangen.
4. Ziehen Sie nicht am Kabel.
5. Stecken Sie den Stromstecker nicht ein, wenn die Stromsteckerbuchse locker ist. Es besteht Brand- oder Stromschlaggefahr.
6. Das Gerät darf ohne Deckel auf der Innenbeleuchtung nicht betrieben werden.
7. Der Kühlschrank eignet sich nur für Einphasenwechselstrom mit 220-240V/50HZ. Sollte die Spannungsfluktuation im Wohnbereich des Benutzers ist so groß sein, dass die Spannung den oben genannten Bereich überschreitet, so nutzen Sie aus Sicherheitsgründen bitte einen automatischen Wechselspannungsregler mit über 350W. Der Kühlschrank muss an eine spezielle Steckdose statt einer gemeinsamen mit anderen elektrischen Geräten angeschlossen werden. Sein Stecker muss für eine Steckdose mit Erdung geeignet sein.

## **Tägliche Nutzung**

- Dieses Kühlgerät ist nicht für die Verwendung als Einbaugerät vorgesehen.
- Lagern Sie keine entzündlichen Gase oder Flüssigkeiten im Gerät; es besteht eine Explosionsgefahr.
- Betreiben Sie keine anderen Elektrogeräte (z.B. elektrische Eismaschine, Mischer) innerhalb des Kühlschranks. Ziehen
- Sie immer am Stecker, nicht am Kabel, wenn Sie das Gerät ausstecken.
- Stellen Sie keine heißen Gegenstände in die Nähe der Plastikteile des Geräts
- Stellen Sie keine Lebensmittel direkt an die Luftaustrittsöffnung an der Rückwand.



- Lagern Sie neu verpackte gefrorene Lebensmittel gemäß Anweisungen des Nahrungsmittelherstellers.
- Die Empfehlungen des Geräteherstellers zur Lagerung sollten strikt befolgt werden.  
Siehe entsprechende Anweisungen zum Einfrieren.
- Stellen Sie keine Getränke mit Kohlensäure in das Gefrierfach, denn sie üben Druck auf den Behälter aus, können ihn zum Explodieren bringen und so das Gerät beschädigen.
- Gefrorene Lebensmittel können Frostverbrennungen verursachen, wenn sie direkt nach der Entnahme aus dem Gefrierfach konsumiert werden.
- Stellen Sie das Gerät nicht direkt in die Sonne.
- Halten Sie Kerzen, Lampen und andere Gegenstände mit offenen Flammen von dem Gerät fern, so dass das Gerät nicht in Brand gesetzt wird.
- Das Gerät ist für die Lagerung der Nahrungsmittel und / oder Getränke im normalen Haushalt vorgesehen, wie in der Gebrauchsanweisung ausgeführt. Das Gerät ist schwer. Bei der Bewegung sollte darauf geachtet werden.
- Entfernen oder berühren Sie keine Elemente aus dem Gefrierfach, wenn Ihre Hände feucht / nass sind, da dies zu Hautverletzungen oder Frost / Gefrierverbrennungen verursachen könnte.
- Verwenden Sie niemals die Basis, Schubladen und Türen usw. als Aufstandsfläche oder Träger.
- Gefrorene Lebensmittel dürfen nicht erneut eingefroren werden, wenn sie einmal abgetaut wurden.
- Nicht essen Eis am Stiel oder Eiswürfel direkt nach der Entnahme aus dem Gefrierfach, da dies zu Gefrierbrand in Mund und Lippen führen könnte.
- Um Verletzungen oder Schäden am Gerät durch das Herunterfallen der Gegenstände zu vermeiden, überladen Sie nicht die Türablagen oder legen Sie nicht zu viel Lebensmittel in das Gemüsefach.

## **Warnung!**

### **Pflege und Reinigung**

- Schalten Sie das Gerät vor der Wartung ab und ziehen Sie den Netzstecker aus der Steckdose.

- Reinigen Sie das Gerät nicht mit Hilfe von Metallobjekten, Dampfreinigern, ätherischen Ölen, organischen Lösungsmitteln oder Scheuermitteln.
- Verwenden Sie keine scharfen Objekte, um das Eis aus dem Gerät zu kratzen. Benutzen Sie einen Plastikschaber.

### **Installation Wichtig!**

- Befolgen Sie während des elektrischen Anschluss die Anweisungen in dieser Anleitung genau.
- Packen Sie das Gerät aus und überprüfen Sie es. Ist es beschädigt, schließen Sie das Gerät nicht an den Strom an, sondern setzen Sie sich umgehend mit dem Händler, bei dem Sie das Gerät gekauft haben, in Verbindung. Heben Sie in diesem Fall bitte alle Verpackungsmaterialien auf.
- Es ist ratsam, zumindest vier Stunden zu warten, bevor das Gerät eingeschaltet wird, damit das Öl in den Kompressor zurück fließen kann.
- Um das Gerät herum sollte ausreichend Luftzirkulation vorhanden sein; ansonsten kann es überhitzen. Befolgen Sie alle für die Installation relevanten Anweisungen, um eine ausreichende Ventilation zu gewährleisten.
- Wenn möglich, sollte die Rückseite des Produkts nicht zu nahe an einer Wand sein, um zu vermeiden, dass warme Teile (Kompressor, Kondensator) berührt oder abgefangen werden, um eine Brandgefahr zu vermeiden. Befolgen Sie die Installationsanweisungen.
- Das Gerät darf nicht in der Nähe von Heizungen oder Kochstellen stehen.
- Vergewissern Sie sich, dass der Netzstecker nach der Geräteaufstellung zugänglich ist.

### **Wartung**

- Alle elektrischen Arbeiten im Rahmen der Wartung sollten von einem qualifizierten Elektriker oder einer kompetenten Person durchgeführt werden.
- Das Produkt muss von einem zugelassenen Service-Zentrum gewartet werden; außerdem dürfen nur Original-Ersatzteile verwendet werden.
  - 1) Wenn das Gerät frostfrei ist.
  - 2) Wenn das Gerät das Gefrierfach enthält.

Hinweis: Kinder im Alter von 3 bis 8 Jahren dürfen Kühlgeräte be- und entladen. (Diese Klausel gilt nur für die EU-Region.)

## Ihr neues Gerät installieren

Bevor Sie das Gerät zum ersten Mal benutzen, sollten Sie über die folgenden Tipps informiert.

### Belüftung des Gerätes



Es ist notwendig, eine gute Belüftung rund um das Gerät für die Wärmeabfuhr zu halten, um die Effizienz des Kühlsystems zu verbessern und Energie zu sparen. Aus diesem Grund sollte ausreichend Freiraum rund um den Kühlschrank vorhanden sein. Vorschlag: Es ist ratsam, mindestens 50-70 mm Platz von der Rückseite bis zur Wand, mindestens 300 mm von seinem Oberteil und endlich 200 mm von seiner Seite bis zur Wand zu halten sowie einen Freiraum voran zu behalten, um die Türen 135 ° zu öffnen, wie im folgenden Diagramm dargestellt.

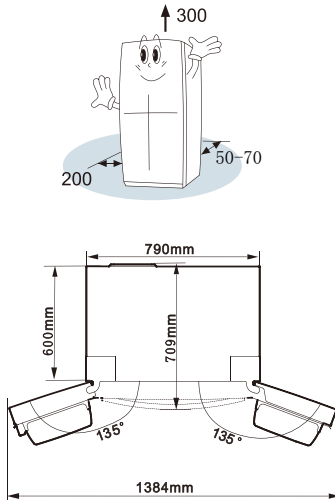

Hinweis: Dieses Gerät funktioniert gut innerhalb der Klimaklasse wie in folgender Tabelle dargestellt. Es kann nicht ordnungsgemäß funktionieren, wenn es bei einer Temperatur oberhalb oder unterhalb des angegebenen Bereichs für eine längere Zeit arbeitet.

Klimaklasse	Umgebungstemperatur
SN	+10°C bis +32°C
N	+16°C bis +32°C
ST	+16°C bis +38°C
T	+16°C bis +43°C

- Stellen Sie Ihr Gerät an einen trockenen Ort, um hohe Feuchtigkeit zu vermeiden.
- Schützen Sie das Gerät vor direkter Sonneneinstrahlung, Regen oder Frost. Halten Sie das Gerät fern von Wärmequellen wie Öfen, Feuer oder Heizkörper.

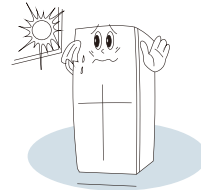

### Nivellierung des Gerätes

- Die Fußteile könnten anzupassen brauchen, um ausreichende Nivellierung und zirkulierende Luft in dem unteren hinteren Teil des Gerätes zu erhalten.
- Neigen Sie den Oberteil hinten um etwa 10 mm, um das Selbstschließen der Türen zu ermöglichen.

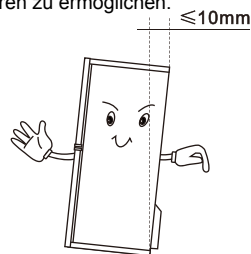

- Sie können sie manuell von Hand oder mit einem geeigneten Schlüssel anpassen.

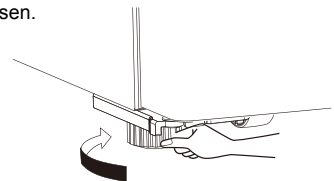

## Gerätebeschreibung

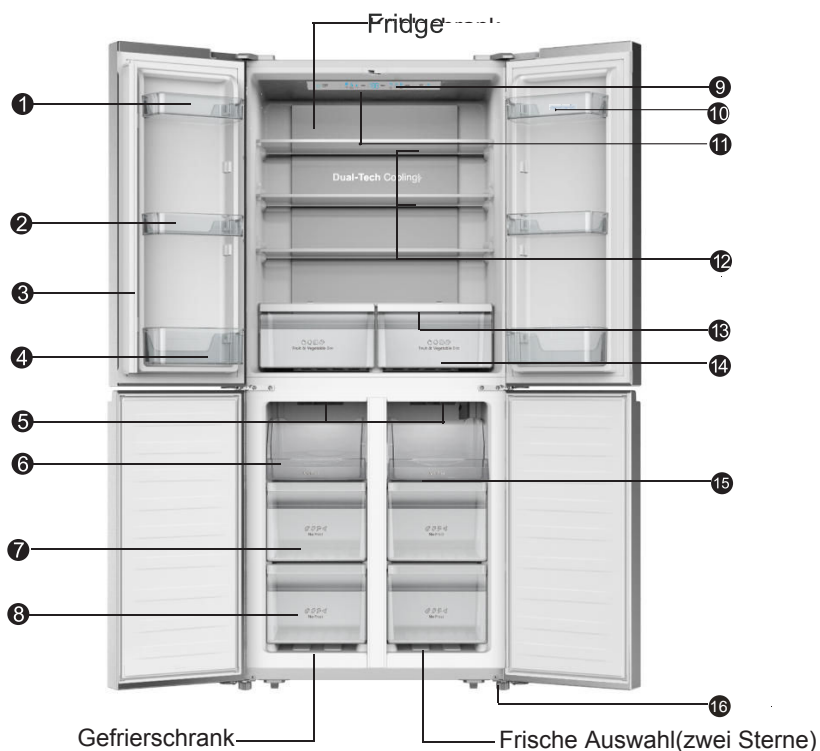

- ① Türregal
- ② Türregal
- ③ Rotationsabscheider
- ④ Türregal
- ⑤ Weiche LED-Beleuchtung
- ⑥ Gefrierfach oben
- ⑦ Mittlere Gefrierschrankschublade
- ⑧ Untere Gefrierschrankschublade
- ⑨ Elektronische Steuerung

- ⑩ Eierfach(in der Plastiktüte)
- ⑪ Weiche LED-Beleuchtung
- ⑫ Temperierte Regale
- ⑬ Crisper-Abdeckung
- ⑭ Obst und Gemüse Crisper
- ⑮ Glasplatten
- ⑯ Verstellbare untere FüÙe

**Hinweis:** Aufgrund der unaufhörlichen Modifikation unserer Produkte kann sich Ihr Kühlschrank leicht von dieser Bedienungsanleitung unterscheiden, seine Funktionen und Verwendungsverfahren bleiben jedoch gleich. Um mehr Platz im Gefrierschrank zu erhalten, können Sie die Schubladen herausnehmen (außer der unteren Schublade).

**Hinweis:** Um die beste Energie dieses Produkts zu erhalten, stellen Sie bitte alle Schubladen der Regalböden auf ihre ursprüngliche Position wie in der obigen Abbildung.

## Anzeigesteuierungen

Verwenden Sie Ihr Gerät nach den folgenden Kontrollbestimmungen. Ihr Gerät verfügt über die entsprechenden Funktionen und Modi wie die Bedienfelder in den folgenden Abbildungen zeigten. Wenn das Gerät zum ersten Mal eingeschaltet wird, arbeitet die Hintergrundbeleuchtung des Symbols auf dem Anzeigefeld. Wenn keine Taste gedrückt ist und die Türen geschlossen sind, wird die Hintergrundbeleuchtung ausgeschaltet.

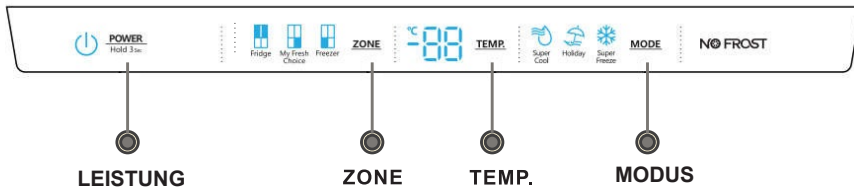

### Regelung der Temperatur

Wenn Sie Ihren Kühlschrank zum ersten Mal starten, wird empfohlen, die Temperatur für den Kühlschrank auf 4 °C einzustellen, Meine frische Wahl („My fresh choice“) auf -12 °C und die Tiefkühltruhe auf -18 °C. Wenn Sie die Temperatur ändern möchten, befolgen Sie die nachstehenden Anweisungen.

Vorsicht! Wenn Sie eine Temperatur einstellen, stellen Sie eine Durchschnittstemperatur für den gesamten Kühlschrank ein. Die Temperaturen in den einzelnen Fächern können von den auf dem Display angezeigten Temperaturwerten abweichen, je nachdem, wie viel Lebensmittel Sie einlagern und wo sie aufbewahrt werden. Die Umgebungstemperatur kann auch die tatsächliche Temperatur im Gerät beeinflussen.

#### 1. Kühlschrank

Drücken Sie wiederholt auf „ZONE“, bis das Symbol „Fridge“ (dt.: Kühlschrank) aufleuchtet, und drücken Sie dann auf „TEMP“ wiederholt, um die gewünschte Kühlschranktemperatur zwischen 8 °C und 2 °C einzustellen, mit jedem Drücken verringert sich die Temperatur um 1 °C, und die Kühlschranktemperaturanzeige zeigt den entsprechenden Wert in der folgenden Reihenfolge an.

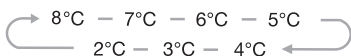

#### 2. Meine frische Wahl

Drücken Sie wiederholt auf „ZONE“, bis das Symbol „My Fresh Choice“ aufleuchtet, und drücken Sie dann wiederholt auf „TEMP“, um die Temperatur zwischen -5 °C und -18 °C auf die gewünschte Temperatur einzustellen. Die Temperaturanzeige zeigt den entsprechenden Wert in der folgenden Reihenfolge an.

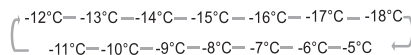

#### 3. Gefrierschrank

Drücken Sie wiederholt auf „ZONE“, bis das Symbol „Freezer“ (dt.: Gefrierschrank) aufleuchtet, und drücken Sie dann wiederholt auf „TEMP“, um die Temperatur zwischen -14 °C und -24 °C auf die gewünschte Temperatur einzustellen. Die Temperaturanzeige zeigt den entsprechenden Wert in der folgenden Reihenfolge an.

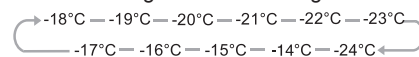

#### Hinweis:

Für eine optimale Lebensmittelkonservierung empfehlen wir Ihnen, bei der ersten Inbetriebnahme Ihres Kühlschranks die Temperatur des Kühlschranks auf 4 °C und die des Gefrierschranks auf -18 °C einzustellen. Für eine optimale Lebensmittelkonservierung ist im Allgemeinen eine mittlere Einstellung am besten geeignet.

**Hinweis:** Eine hohe Temperatureinstellung beschleunigt die Verschwendung von Lebensmitteln.

#### 4. Super Kühlmodus



Super  
Cool

Super Cool kühlt die Lebensmittel schneller und hält sie länger frisch.

Drücken Sie „MODE“, um diese Funktion zu aktivieren. Das Super-Cool-Symbol leuchtet auf und die Kühlschranktemperaturanzeige zeigt 2 °C an.

- Das Super-Cool-Symbol schaltet sich automatisch nach 3 Stunden aus.
- Wenn die Super-Cool-Funktion aktiviert ist, können Sie sie durch Drücken von „MODE“ ausschalten. Die Kühlschranktemperatureinstellung wird auf die vorherige Einstellung zurückgesetzt.

#### 5. Super Gefriermodus



Super  
Freeze

Super Freeze kann die Gefriertemperatur schnell senken und das Essen wesentlich schneller einfrieren als üblich.

Diese Funktion hilft auch, Vitamine und die Nährwerte von frischen Lebensmitteln länger zu wahren.

Der Super Freeze wird verwendet, um das Vorgefrieren und Schnellgefrieren in der Reihenfolge des Gefrierfachs durchzuführen. Diese Funktion beschleunigt das Einfrieren von frischen Lebensmitteln und schützt gleichzeitig bereits gelagerte Lebensmittel vor unerwünschter Erwärmung.

Um frische Lebensmittel einzufrieren, aktivieren Sie die Super-Freeze-Funktion mindestens 24 Stunden, bevor Sie die Lebensmittel zum vollständigen Vorgefrieren einlegen.

Drücken Sie „MODE“, um diese Funktion zu aktivieren. Das Super-Gefrierschrank-Symbol leuchtet auf und die Kühlschranktemperaturanzeige zeigt -24 °C an.

- Super Freeze schaltet sich nach 52 Stunden automatisch aus.
- Wenn die Super-Freeze-Funktion

aktiviert ist, können Sie sie durch Drücken von „MODE“ ausschalten. Die Kühlschranktemperatureinstellung wird auf die vorherige Einstellung zurückgesetzt.

Hinweis: Stellen Sie bei der Auswahl der Super-Freeze-Funktion sicher, dass sich im Gefrierfach keine Getränke in Flaschen oder Dosen (insbesondere kohlenstoffhaltige Getränke) befinden. Flaschen und Dosen können explodieren.

#### 6. Urlaubsmodus)



Holiday

Wenn die Urlaubsfunktion aktiviert ist, wird die Temperatur des Kühlschranks automatisch auf 15 °C eingestellt, um den Energieverbrauch zu minimieren.

Die Gefriertemperatur wird automatisch auf -18 °C umgestellt.

- **Wichtig!** Bewahren Sie während dieser Zeit keine Lebensmittel im Kühlschrank auf.

Wenn die Urlaubsfunktion aktiviert ist, können Sie sie durch Drücken von „MODE“ ausschalten. Die Kühlschranktemperatureinstellung wird auf die vorherige Einstellung zurückgesetzt.

#### 7. Betrieb



POWER  
Hold 3sec

Halten Sie die Taste „POWER“ 3 Sekunden lang gedrückt, um das Gerät einzuschalten, halten Sie sie wieder 3 Sekunden lang gedrückt, um das Gerät auszuschalten.

## 8 . Türalarm

Wenn Sie eine Tür länger als 2 Minuten geöffnet lassen, werden ein Alarm und ein Summer ausgelöst, und auf dem Bedienfeld wird " " angezeigt. Bei einem Türalarm piept der Summer 3

Mal pro Minute und stoppt automatisch 8 Minuten später.

Um Energie zu sparen, vermeiden Sie es, die Tür für längere Zeit offen zu halten, wenn Sie das Gerät verwenden. Der Türalarm kann durch Schließen der Tür deaktiviert werden.

## Ihr Gerät verwenden

Ihr Gerät verfügt über die Zubehöre wie in der "Gerätebeschreibung" im Allgemeinen gezeigt. Mit dieser Anweisung können Sie sie richtig verwenden.

### Türfach

- Es ist geeignet für die Lagerung von Eiern, Dosenflüssigkeit, Getränken in Flaschen und verpackten Lebensmitteln usw. Legen Sie nicht zu viele schwere Sachen in den Fächern.
- Die mittleren Türfächer können in unterschiedlichen Höhen nach Ihrem Gerät platziert werden. Bitte nehmen Sie die Lebensmittel aus den Fächern vor dem vertikalen Anheben zur Positionierung heraus.

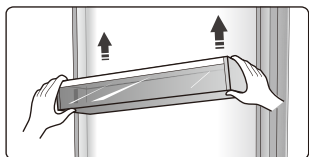

- Alle Türfächer sind komplett abnehmbar zur Reinigung.

**Hinweis:** Es gibt Eierfächer im Fach. Regal

- Es gibt drei Glasregale im Kühlfach. Sie können nach Bedarf auf verschiedene Höhe eingestellt werden.

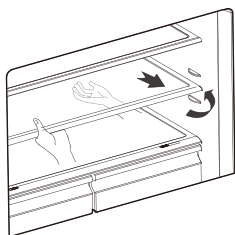

- Wenn Sie die Regale entfernen, ziehen Sie sie vorsichtig nach vorne, bis das Regal frei von der Regalführungsschiene freikommt.
- Wenn Sie die Regale zurücklegen, stellen Sie sicher, dass es kein Hindernis dahinter gibt und schieben Sie das Regal vorsichtig wieder in die Position.

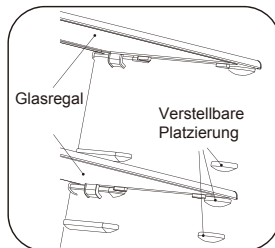

### Gemüsefächer

- Das Gemüsefach, das auf der Teleskop- und Verlängerungsführungsschiene montiert ist, ist für die Lagerung von Gemüse und Früchten verwendet.

### Gemüsefachabdeckung

- Es ist verwendet, um den Verlust von Feuchtigkeit bei Gemüse zu vermeiden. Sie können die Luftfeuchtigkeit im Gemüsefächern durch die Gleitleiste einstellen.

### Gemüsefach und Feuchtigkeitsregler

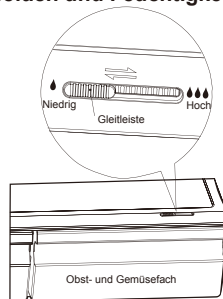

- Der Feuchtigkeitsregler passt den Luftstrom im Gemüsefach an; Der höhere Luftstrom führt zu geringerer Feuchtigkeit. Schieben Sie den Feuchtigkeitsregler nach rechts, um die Feuchtigkeit zu erhöhen.
- Hohe Feuchtigkeitseinstellungen sind für Gemüse empfohlen, während niedrige Feuchtigkeit für die Konservierung von Früchten geeignet ist.



**Ihr Gefrierfach verwenden**

- Die Gefrierfächer sind geeignet für die Lagerung von Lebensmitteln, die eingefroren werden müssen, wie Fleisch, Eis und anderen Lebensmitteln.

**Achtung!** Lagern Sie keine Flaschen im Gefrierschrank, weil das Einfrieren zum Brechen der Flasche führen kann.

**Das Kühlfach verwenden**

Das Kühlfach ist geeignet für die Lagerung von Gemüse und Früchten. Die separate Verpackung von verschiedenen Lebensmitteln wird empfohlen, um den Verlust der Feuchtigkeit oder das Durchdringen von Geschmack in andere Lebensmittel zu vermeiden.

**Achtung!**

Schließen Sie niemals die Türen, wenn die Regale, Gemüsefach und / oder Teleskopschienen verlängert sind. Es kann das Gerät beschädigen.

- Befolgen Sie diese einfachen Anweisungen, um das Gemüsefach oder das Gefrierfach zur Reinigung zu entfernen. Leeren Sie das Gemüsefach und ziehen Sie es heraus, um die völlig geöffnete Position zu erreichen. Heben Sie das Gemüsefach von den seitlichen Schienen. Schieben Sie die Schiene vollständig ein, um Schäden beim Schließen der Tür zu vermeiden.

## Hilfreiche Hinweise und Tipps

### Energiesparen-Tipps

Wir empfehlen Ihnen, die folgenden Tipps zu befolgen, um Energie zu sparen

- Versuchen Sie die Tür nicht für eine lange Zeit zu öffnen, um Energie zu sparen.
- Stellen Sie sicher, dass das Gerät entfernt von Wärmequellen (Direkte Sonneneinstrahlung, Elektrobackofen oder Herd usw.) ist.
- Stellen Sie die Temperatur nicht kälter als nötig ein.
- Lagern Sie keine warmen Speisen oder Verdampferflüssigkeiten im Gerät.
- Stellen Sie das Gerät in einem gut belüfteten und trocknen Raum. Bitte verweisen Sie auf das Kapitel "Installation Ihres neuen Gerätes".
- Wenn das Diagramm die richtige Kombination für die Schubladen, Gemüsefach und Regale zeigt, stellen Sie die Kombination nicht ein, da dies für die energieeffizienteste Konfiguration vorgesehen ist.

### Hinweise für die Kühlung frischer Lebensmittel

- Lagern Sie keine warmen Speisen direkt im Kühl- oder Gefrierfach. Die erhöhte Innentemperatur wird dazu führen, dass der Kompressor härter laufen muss und mehr Energie verbraucht wird.
- Decken oder wickeln Sie die Lebensmittel, besonders wenn sie einen starken Geschmack haben.
- Setzen Sie die Lebensmittel richtig, so dass eine freie Luftzirkulation um sie gewährleistet ist.

### Hinweise für die Kühlung

- Fleisch (alle Typen) Die mit Polyethylen gewickelten Lebensmittel:

Wickeln und legen Sie sie auf die Glasablage über Gemüsefach. Befolgen Sie immer die Lebensmittellagerzeiten und nutzen Sie sie vor Haltbarkeitsdaten, die von den Herstellern vorgeschlagen sind.

- Gekochtes Essen, kalte Speisen usw. : Sie sollten abgedeckt werden und können auf jedem Regal platziert werden.
- Obst und Gemüse: Sie sollten in der mitgelieferten speziellen Schublade gelagert werden.
- Butter und Käse: Sie sollten in luftdichter Folie oder in Kunststoffolie eingewickelt werden. Folienwicklung.
- Milchflaschen: Sie sollten einen Deckel haben und in den Türablagen gelagert werden.

### Hinweise zum Einfrieren

- Bei der ersten Inbetriebnahme oder nach längerer Nichtbenutzung lassen Sie das Gerät mindestens 2 Stunden bei höheren Einstellungen laufen, bevor Sie die Lebensmittel ins Fach legen.
- Bereiten Sie die Lebensmittel in kleinen Portionen vor, um sie schnell und vollständig frieren zu lassen und nachträglich nur die benötigte Menge zu tauen.
- Wickeln Sie die Lebensmittel mit luftdichten Alu- oder Polyethylen-Lebensmittelfolien.
- Lassen Sie keine frischen ungefrorenen Lebensmittel die bereits eingefrorenen Lebensmittel berühren, um einen Temperaturanstieg der letzteren zu vermeiden
- Wenn Sie die Ice-Produkte gerade nach der Entnahme aus dem Gefrierfach

unmittelbar konsumieren, wird wahrscheinlich zu Gefrierbrand der Haut führen.

- Es wird empfohlen, jede gefrorene Verpackung zu beschriften und datieren, um die Lagerzeit zu verfolgen

#### **Hinweise für die Lagerung von gefrorenen Lebensmitteln**

- Stellen Sie sicher, dass die gefrorenen Lebensmitteln von der Lebensmitteleinzelhändler richtig gelagert werden haben.
- Einmal aufgetaut, werden die Lebensmittel sich schnell verschlechtern und sollten nicht wieder eingefroren werden. Die von dem Lebensmittelhersteller vorgeschlagene

Aufbewahrungsdauer darf nicht überschritten werden.

#### **Ausschalten Ihres Gerätes**

Wenn das Gerät für einen längeren Zeitraum auszuschalten braucht, sollten die folgenden Schritte durchgeführt werden, um die Schimmelbildung auf dem Gerät zu verhindern.

1. Entfernen Sie alle Lebensmittel.
2. Entfernen Sie den Netzstecker aus der Steckdose.
3. Säubern und trocknen Sie das Innere gründlich.
4. Stellen Sie sicher, dass alle Türen wenig geöffnet sind, um eine Luftzirkulation zu ermöglichen

## **Reinigen und Pflegen**

Aus hygienischen Gründen sollte das Gerät (einschließlich Außen- und Innen-Zubehöre) mindestens alle zwei Monate regelmäßig gereinigt werden.

**Achtung!** Während der Reinigung darf das Gerät nicht am Stromnetz angeschlossen werden.

**Stromschlaggefahr!** Vor der Reinigung schalten Sie das Gerät aus und entfernen den Stecker aus der Steckdose.

#### **Außenreinigung**

Sie sollten Ihr Gerät regelmäßig reinigen, um ein gutes Aussehen zu erhalten.

- Reinigen Sie das Bedienfeld mit einem sauberen, weichen Tuch.
- Spritzen Sie kein Wasser direkt auf die Oberfläche des Geräts, sondern auf das Reinigungstuch. Dies kann eine gleichmäßige Verteilung der Feuchtigkeit auf der Oberfläche gewährleisten helfen.
- Reinigen Sie die Türen, Griffe und Gehäuseoberflächen mit einem milden Reinigungsmittel und dann trocknen Sie sie mit einem weichen Tuch.

#### **Achtung!**

- Verwenden Sie keine scharfen Gegenstände, um ein Verkratzen der Oberfläche zu vermeiden.
- Verwenden Sie keine Verdüner, Autowaschmittel, Clorox, ätherisches Öl, Scheuermittel oder organischen Lösungsmittel wie Benzol zur Reinigung. Diese könnten die Oberfläche des Gerätes beschädigen und einen Brand verursachen.

#### **Innenreinigung**

Sie sollten den Innenraum des Gerätes regelmäßig reinigen. Bei geringeren Nahrungsmittelvorräten ist es leichter zu reinigen. Wischen Sie den Innenraum des Kühl-/Gefrierfachs mit einer schwachen Natriumhydrogencarbonat-Lösung und dann mit warmem Wasser durch einen ausgewungenen Schwamm oder ein Tuch abspülen. Vor dem Austauschen ihn vollständig trockenwischen.

Alle Oberflächen und abnehmbaren Teile gründlich trocknen.  
Obwohl dieses Gerät automatisch abtauen kann, könnte eine Frostschrift auf der Innenwände des Gefrierfachs auftreten, wenn die Gefrierfach-Tür häufig geöffnet oder zu lang offen gehalten ist. Wenn die Frostschrift zu dick ist, gehen Sie bei geringem Nahrungsmittelvorräten wie folgt vor:

1. Entfernen Sie die bestehenden Lebensmittel und Zubehör-Körbe, trennen Sie das Gerät vom Stromnetz und lassen die Türen offen. Lüften Sie den Raum gründlich, um das Auftauen zu beschleunigen.
2. Beim Abschliessen des Abtauens reinigen Sie Ihr Gefrierfach wie oben beschrieben.

**Achtung!** Verwenden Sie keine scharfen Gegenstände zum Entfernen der Frost im Gefrierfach. Erst nachdem der Innenraum vollständig trocken ist, sollte das Gerät wieder eingeschaltet und an die Netzsteckdose angeschlossen werden.

#### **Türdichtungen reinigen**

Achten Sie darauf, die Türdichtungen sauber zu halten. Klebrige Lebensmittel und Getränke könnten zu Festkleben der Dichtungen am Schrank und zu Reißen bei der Türöffnung führen. Waschen Sie die Dichtung mit einem milden Reinigungsmittel und warmem Wasser. Nach der Reinigung spülen und trocknen Sie sie gründlich.

**Achtung!** Erst nachdem die Türdichtungen vollständig trocken sind, sollte das Gerät eingeschaltet werden.

#### **Austausch der LED-Leuchte:**

Warnung: Die LED-Leuchte darf nicht vom Anwender ausgetauscht werden! Wenn die LED-Leuchte beschädigt ist, wenden Sie sich an die Kunden-Helpline. Sie können die folgenden Schritte befolgen, um die LED-Leuchte auszutauschen:

1. Ziehen Sie den Stecker aus der Steckdose.
2. Die Leuchteabdeckung durch Hochschieben und Herausziehen entfernen.
3. Halten die LED-Abdeckung mit einer Hand und ziehen Sie sie mit der anderen Hand beim Drücken der Anschlussperre.
4. LED-Leuchte austauschen und rasten Sie sie richtig es an der Stelle ein.

## Abtauen

- Das Wasser, das in den Lebensmitteln enthalten ist oder durch das Türenöffnen in die Luft innerhalb des Kühlschranks eindringt, kann eine Reifschicht im Inneren bilden. Es wird die Kühlungsfunktion schwächen, wenn die Frost dick ist.
- Dieses Gerät ist ein frostfreier Kühlschrank, und es kann sich regelmäßig automatisch abtauen, ohne manuell abtauen zu müssen. Das Wasser aus Abtauen wird in eine Abtropfschale durch ein Abflussrohr abgelassen, dann wird das Wasser innerhalb der Abtropfschale verdampft.

## Störungsbehebung

Wenn Sie Probleme mit Ihrem Gerät haben oder meinen, dass das Gerät nicht richtig funktioniert, können Sie einige einfache Prüfungen durchführen, bevor Sie den Kundendienst anrufen, siehe Sie bitte unten. Sie können einige einfache Prüfungen nach diesem Abschnitt durchführen, bevor Sie den Kundendienst anrufen.

**Achtung!** Versuchen Sie nicht, das Gerät selbst zu reparieren. Wenn das Problem bestehen bleibt, nachdem Sie die unten aufgeführten Prüfungen durchgeführt haben, wenden Sie sich an einen qualifizierten Elektriker, Servicetechniker oder das Geschäft, in dem Sie das Produkt gekauft haben.

Problem	Mögliche Ursache und Lösung
Das Gerät arbeitet nicht ordnungsgemäß	Prüfen Sie, ob das Netzkabel richtig an die Steckdose angeschlossen ist.
	Prüfen Sie die Sicherung oder den Stromkreis Ihrer Stromversorgung, ggf. ersetzen.
	Die Umgebungstemperatur ist zu niedrig. Versuchen Sie, die Raumtemperatur auf eine kältere Ebene einzustellen, um dieses Problem zu lösen.
	Es ist normal, dass das Gefrierfach während des automatischen Abtauzyklus nicht arbeitet oder für eine kurze Zeit, nachdem das Gerät eingeschaltet ist, um den Kompressor zu schützen.
Gerüche aus den Fächern	Der Innenraum könnte zu reinigen brauchen
	Einige Lebensmittel, Behälter oder Verpackung verursachen die Gerüche.
Lärm aus dem Gerät	Die unteren Geräusche sind ganz normal: <ul style="list-style-type: none"> <li>● Geräusche durch den Kompressorlauf.</li> <li>● Lärm durch die Luftbewegung von dem kleinen Lüftermotor im Gefrierfach oder anderen Fächern.</li> <li>● Gurgelnde Geräusche ähnlich wie Wasser-Kochen.</li> <li>● Knallgeräusch beim automatischen Abtauen.</li> <li>● Klickgeräusch vor dem Starten des Kompressors.</li> </ul>
	Andere ungewöhnliche Geräusche sind durch den nachfolgenden Gründen verursacht und könnten Sie zu prüfen und Maßnahmen zu ergreifen brauchen: Der Schrank ist nicht eben. Die Rückseite des Geräts berührt die Wand. Die Flaschen oder Behälter fallen oder rollen
Der Motor läuft ständig	Es ist normal, das Geräusch des Motors häufig zu hören. In folgenden Fällen muss er mehr laufen : <ul style="list-style-type: none"> <li>● Die Temperatureinstellung ist kälter als nötig</li> <li>● Eine große Menge von warmen Speisen haben kürzlich im Gerät gelagert werden.</li> <li>● Die Temperatur außerhalb des Gerätes ist zu hoch.</li> <li>● Die Türen sind zu lange oder zu oft offen gehalten.</li> <li>● Nach der Installation des Gerätes oder es ist für eine lange Zeit ausgeschaltet.</li> </ul>

Eine Frostschrift tritt im Fach auf	Überprüfen Sie, dass der Luftauslass nicht durch Lebensmittel blockiert ist und die Lebensmittel innerhalb des Geräts platziert sind, um eine ausreichende Belüftung zu ermöglichen. Stellen Sie sicher, dass die Tür vollständig geschlossen ist. Wenden Sie sich bitte an das Kapitel <b>Reinigen und Pflegen zum Entfernen der Frost</b> .
Die Innentemperatur ist zu warm	Sie könnten die Türen zu lange oder zu oft offen gelassen haben; Oder die Türen sind durch ein Hindernis offen gehalten; oder das Gerät ist mit zu wenig Freiraum an den Seiten(hinten und oben) gelegen.
Die Innentemperatur ist zu kalt	Erhöhen Sie die Temperatur, indem Sie das Kapitel "Display-Steuerung" befolgen.
Die Türen kann nicht leicht geschlossen werden.	Prüfen Sie, ob die Oberseite des Kühlschranks 10-15mm nach hinten geneigt ist, um das Selbst-Schliessen der Türen zu ermöglichen oder ob etwas innen den Schließvorgang der Türen hindert.
Wasser tropft auf den Boden	Die Wasserwanne (an der hinteren unteren Seite des Gehäuses befindet) könnte nicht richtig nivelliert werden, oder der Entwässerungsauslauf(unterhalb des Oberteils des Kompressor-Depot befindet) könnte nicht korrekt positioniert, um Wasser in diese Wanne zu leiten, oder der Entwässerungsauslauf ist blockiert. Möglicherweise müssen Sie den Kühlschrank von der Wand weg ziehen, um die Wanne und den Auslauf zu überprüfen.
Die Leuchte funktioniert nicht	<ul style="list-style-type: none"> <li>● Die LED-Leuchte könnte beschädigt werden. Siehe Austauschen der LED-Leuchte im Kapitel <b>Reinigen und Pflegen</b>.</li> <li>● Da die Tür zu lange offen steht, hat das Steuersystem die Leuchte deaktiviert. Schliessen Sie und öffnen Sie die Tür neu, um die Leuchte neu zu aktivieren.</li> </ul>

## Entsorgung des Gerätes

Dieses Gerät darf nicht mit dem normalen Hausmüll entsorgt werden.

Für die Entsorgung gibt es mehrere Möglichkeiten:

- a) Die Stadt hat die Sammelsysteme etabliert, wo elektronische Abfälle mindestens kostenlos für den Benutzer entsorgt werden können.
- b) Der Hersteller wird das alte Gerät zur Entsorgung mindestens kostenlos für den Benutzer zurücknehmen.
- c) Weil die alten Produkte wertvolle Ressourcen enthalten, können sie an die Altmetallhändler verkauft werden. Wilde Abfallentsorgung in Wäldern und Landschaften gefährdet Ihre Gesundheit, wenn gefährliche Stoffe ins Grundwasser auslaufen und in die Nahrungskette gelangen.

	<b>Korrekte Entsorgung dieses Produkts</b>
	<p>Innerhalb der EU weist dieses Symbol darauf hin, dass dieses Produkt nicht über den Hausmüll entsorgt werden darf. Altgeräte enthalten wertvolle recyclingfähige Materialien, die einer Wiederverwertung zugeführt werden sollten um der Umwelt bzw. der menschlichen Gesundheit nicht durch unkontrollierte Müllbeseitigung zu schaden. Bitte entsorgen Sie Altgeräte deshalb über geeignete Sammelsysteme oder senden Sie das Gerät zur Entsorgung an die Stelle, bei der Sie es gekauft haben. Diese wird dann das Gerät der stofflichen Verwertung zuführen</p>

Beachten Sie die folgenden Anweisungen, um eine Kontamination von Lebensmitteln zu vermeiden

- Wenn Sie die Tür längere Zeit geöffnet halten, kann dies zu einer erheblichen Temperaturerhöhung in den Kammern des Geräts führen.
- Reinigen Sie regelmäßig Oberflächen, die mit Lebensmitteln und zugänglichen Ablaufsystemen in Kontakt kommen können.
- Bewahren Sie rohes Fleisch und Fisch in geeigneten Behältern im Kühlschrank auf, damit es nicht mit anderen Lebensmitteln in Berührung kommt oder darauf tropft.
- Zwei-Sterne-Tiefkühlfächer eignen sich für die Lagerung von Tiefkühlkost, die Lagerung oder Herstellung von Eiscreme und die Herstellung von Eiswürfeln.
- Ein-, Zwei- und Drei-Sterne-Abteile sind nicht zum Einfrieren frischer Lebensmittel geeignet

Reihenfolge	Fächer-TYP	Zielaufbewahrung stemp. [°C]	Geeignete Lebensmittel
1	Kühlschrank	+2~+8	Eier, Fertiggerichte, abgepackte Lebensmittel, Obst und Gemüse, Milchprodukte, Kuchen, Getränke und andere Lebensmittel sind nicht zum Einfrieren geeignet.
2	(***)*-Gefrierschrank	≤ -18	Meeresfrüchte (Fisch, Garnelen, Schalentiere), Süßwasserprodukte und Fleischprodukte (empfohlen für 3 Monate, je länger die Lagerzeit, desto schlechter der Geschmack und die Nährstoffe), geeignet für gefrorene frische Lebensmittel.
3	***-Gefrierschrank	≤ -18	Meeresfrüchte (Fisch, Garnelen, Schalentiere), Süßwasserprodukte und Fleischprodukte (empfohlen für 3 Monate, je länger die Lagerzeit, desto schlechter der Geschmack und die Nährstoffe), nicht geeignet für gefrorene frische Lebensmittel.
4	**_Gefrierschrank	≤ -12	Meeresfrüchte (Fisch, Garnelen, Schalentiere), Süßwasserprodukte und Fleischprodukte (empfohlen für 2 Monate, je länger die Lagerzeit, desto schlechter der Geschmack und die Nährstoffe), nicht geeignet für gefrorene frische Lebensmittel.
5	*-Gefrierschrank	≤ -6	Meeresfrüchte (Fisch, Garnelen, Schalentiere), Süßwasserprodukte und Fleischprodukte (empfohlen für 1 Monat, je länger die Lagerzeit, desto schlechter der Geschmack und die Nährstoffe), nicht geeignet für gefrorene frische Lebensmittel.
6	0-Sterne	-6~0	Frisches Schweinefleisch, Rindfleisch, Fisch, Hühnchen, einige abgepackte, verarbeitete Lebensmittel usw. (empfohlen, am selben Tag zu essen, vorzugsweise nicht mehr als 3 Tage). Teilweise eingekapselte, verarbeitete Lebensmittel (nicht einfrierfähige Lebensmittel)
7	Kühle	-2~+3	Frisches / gefrorenes Schweinefleisch, Rindfleisch, Hühnchen, Süßwasserprodukte usw. (7 Tage unter 0 °C und über 0 °C werden für den Verzehr an diesem Tag empfohlen, vorzugsweise nicht mehr als 2 Tage). Meeresfrüchte (weniger als 0 °C für 15 Tage, es wird nicht empfohlen, bei über 0 °C zu lagern).



8	Frisches Essen	0~+4	Frisches Schweinefleisch, Rindfleisch, Fisch, Hühnchen, gekochtes Essen usw. (empfohlen, am selben Tag zu essen, vorzugsweise nicht mehr als 3 Tage)
9	Wein	+5~+20	Rotwein, Weißwein, Sekt usw.

**Hinweis:** Bitte lagern Sie unterschiedliche Lebensmittel entsprechend den Fächern oder der Lagertemperatur Ihrer gekauften Produkte.

- Wenn das Kühlgerät längere Zeit leer gelassen wird, schalten Sie das Gerät aus, entfrosten, reinigen, trocknen und lassen Sie die Tür offen, um Schimmelbildung im Gerät zu vermeiden.

**Wasserspenderreinigung (speziell für Wasserspenderprodukte):**

- Reinigen Sie die Wassertanks, wenn sie 48 Stunden nicht benutzt wurden: Spülen Sie das an eine Wasserversorgung angeschlossene Wassersystem, wenn 5 Tage lang kein Wasser gezogen wurde.

**WARNUNG** – Die Lebensmittel müssen in den Tüten verpackt werden, bevor sie in den Kühlschrank gelegt werden, und die Flüssigkeiten müssen in Flaschen oder geschlossenen Behältern verpackt werden, um das Problem zu vermeiden, dass die Gestaltungsstruktur des Produktes nicht leicht zu reinigen ist.

# Hisense

life reimagined

## USER'S OPERATION MANUAL

Before operating this unit, please read this manual thoroughly, and retain for future reference

English

## Contents

Safety and warning information.....	2	Helpful hints and tips.....	15
Installing your new appliance.....	9	Cleaning and care.....	16
Description of the appliance.....	10	Defrosting.....	17
Display controls.....	11	Troubleshooting.....	18
Using your appliance.....	13	Disposal of the appliance.....	20



## Safety and warning information

For your safety and correct usage, before installing and first using the appliance, read this user manual carefully, including its hints and warnings. To avoid unnecessary mistakes and accidents, it is important to make sure that all people using the appliance are thoroughly familiar with its operation and safety features. Save these instructions and be sure that they remain with the appliance if it is moved or sold, so that anyone using it throughout its life, will be properly informed on its usage and safety notices.

For the safety of life and property, keep the precautions of these user's instructions as the manufacturer is not responsible for damages caused by omission.

### **Safety for children and others who are vulnerable people**

- According to EN standard

This appliance can be used by children aged from 8 years and above and persons with reduced physical, sensory or mental capabilities or lack of experience and knowledge if they have been given supervision or instruction concerning use of the appliance in a safe way and understand the hazards involved. Children shall not play with the appliance. Cleaning and user maintenance shall not be made by children without supervision.

According to IEC standard

This appliance is not intended for use by persons (including children) with reduced physical, sensory or mental capabilities, or lack of experience and knowledge, unless they have been given supervision or instruction concerning use of the appliance by a person responsible for their safety.

- Keep all packaging away from children as there is risk of suffocation.
- If you are discarding the appliance, pull the plug out of the socket, cut the connection cable (as close to the appliance as you can) and remove the door to prevent children playing from suffering an electric shock or from closing themselves inside it.
- If this appliance, featuring a magnetic door seals, is to replace an older appliance having a spring lock (latch) on the door or lid, be sure to make the spring lock unusable before you discard the old appliance. This will prevent it from becoming a death trap for a child.

### **General safety**



- **WARNING** — This appliance is intended to be used in household and similar applications such as
  - staff kitchen areas in shops, offices and other working environments;
  - farm houses and by clients in hotels, motels and other residential type environments;
  - bed and breakfast type environments;
  - catering and similar non-retail applications.
- **WARNING** — Do not store explosive substances such as aerosol cans with a flammable propellant in this appliance.
- **WARNING** — If the supply cord is damaged, it must be replaced by the manufacturer, its service agent or similarly qualified persons in order to avoid a hazard.
- **WARNING** — Keep ventilation openings, in the appliance enclosure or in the built-in structure, clear of obstruction.
- **WARNING** — Do not use mechanical devices or other means to accelerate the defrosting process, other than those recommended by the manufacturer.
- **WARNING** — Do not damage the refrigerant circuit.
- **WARNING** — Do not use electrical appliances inside the food storage compartments of the appliance, unless they are of the type recommended by the manufacturer.

- 
- **WARNING** — The refrigerant and insulation blowing gas are flammable. When disposing of the appliance, do so only at an authorized waste disposal centre. Do not expose to flame.
  - **WARNING** —When positioning the appliance, ensure the supply cord is not trapped or damaged.
  - **WARNING** —Do not locate multiple portable socket-outlets or portable power supplies at the rear of the appliance.

## Replacing the illuminating lamps

- **WARNING**—The illuminating lamps must not be replaced by the user! If the illuminating lamps is damaged, contact the customer helpline for assistance.

This warning is only for refrigerators that contain illuminating lamps.

## Refrigerant

The refrigerant isobutene (R600a) is contained within the refrigerant circuit of the appliance, a natural gas with a high level of environmental compatibility, which is nevertheless flammable. During transportation and installation of the appliance, ensure that none of the components of the refrigerant circuit becomes damaged.

The refrigerant (R600a) is flammable.

- **WARNING** — Refrigerators contain refrigerant and gases in the insulation. Refrigerant and gases must be disposed of professionally as they may cause eye injuries or ignition. Ensure that tubing of the refrigerant circuit is not damaged prior to proper disposal.



### **WARNING: Risk of fire / flammable materials**

If the refrigerant circuit should be damaged:

- Avoid opening flames and sources of ignition.
- Thoroughly ventilate the room in which the appliance is situated.

It is dangerous to alter the specifications or modify this product in any way.

Any damage to the cord may cause a shortcircuit, fire, and/or electric shock.



## Electrical safety

1. The power cord must not be lengthened.
2. Make sure that the power plug is not crushed or damaged. A crushed or damaged power plug may overheat and cause a fire.
3. Make sure that you can access the main plug of the appliance.
4. Do not pull the main cable.
5. If the power plug socket is loose, do not insert the power plug. There is a risk of electric shock or fire.
6. You must not operate the appliance without the interior lighting lamp cover.
7. The fridge is only applied with power supply of single phase alternating current of 220~240V/50Hz. If fluctuation of voltage in the district of user is so large that the voltage exceeds the above scope, for safety sake, be sure to apply A.C. Automatic voltage regulator of more than 350W to the fridge. The fridge must employ a special power socket instead of common one with other electric appliances. Its plug must match the socket with ground wire.

## Daily use

- This refrigerating appliance is not intended to be used as a built-in appliance.,
- Do not store flammable gass or liquids in the appliance, There is a risk of an explosion.
- Do not operate any electrical appliances in the appliance (e.g. electric ice cream makers, mixers etc.).
- When unplugging always pull the plug from the mains socket, do not pull on the cable.
- Do not place hot items near the plastic components of this appliance.

- 
- Do not place food products directly against the air outlet on the rear wall.
  - Store pre-packed frozen food in accordance with the frozen food manufacture's instructions.
  - The appliances manufactures storage recommendations should be strictly adhered to. Refer to relrelevant instructions for storage.
  - Do not place carbonated or fizzy drinks in the freeze compartment as it creates pressure on the container, which may cause it to explode, resulting in damage to the appliance.
  - Frozen food can cause frost burns if consumed straight from the freezer compartment.
  - Do not place the appliance in direct sunlight.
  - Keep burning candles, lamps and other items with naked flames away from the appliance so that do not set the appliance on fire.
  - The appliance is intended for keeping food stuff and/or beverages in normal household as explained in this instruction booklet The appliance is heavy. Care should be taken when moving it.
  - Do not remove nor touch items from the freezer compartment if your hands are damp/wet, as this could cause skin abrasions or frost/freezer burns.
  - Never use the base, drawers, doors etc. to stand on or as supports.
  - Frozen food must not be refrozen once it has been thawed out.
  - Do not consume ice popsicles or ice cubes straight from the freezer as this can cause freezer burn to the mouth and lips.
  - To avoid items falling and causing injury or damage to the appliance, do not overload the door racks or put too much food in the crisper drawers.

**caution!**

**Care and cleaning**

- Before maintenance, switch off the appliance and disconnect the mains plug from the mains socket.
- Do not clean the appliance with metal objects, steam cleaner, ethereal oils, organic solvents or abrasive cleansers.
- Do not use sharp objects to remove frost from the appliance. Use a plastic scraper.

### **Installation Important!**

- For electrical connection carefully, follow the instructions given in this manual.  
Unpack the appliance and check if there are damages on it.
- Do not connect the appliance if it is damaged. Report possible damages immediately to the place you bought it. In this case retain packing.
- It is advisable to wait at least four hours before connecting the appliance to allow the oil to flow back in the compressor.
- Adequate air circulation should be around the appliance, lacking this leads to overheating. To achieve sufficient ventilation, follow the instructions relevant to installation.
- Wherever possible the back of the product should not be too close to a wall to avoid touching or catching warm parts (compressor, condenser) to prevent the risk of a fire, follow the instructions relevant to installation.
- The appliance must not be locate close to radiators or cookers.
- Make sure that the mains plug is accessible after the installation of the appliance.

### **Service**

- Any electrical work required to do the servicing of the appliance should be carried out by qualified electrician or competent person.
- This product must be serviced by an authorized Service Center, and only genuine spare parts must be used.
  - 1)If the appliance is Frost Free.
  - 2)If the appliance contains freezer compartment.



---

Note: Children aged from 3 to 8 years are allowed to load and unload refrigerating appliances. (This clause applies only to the EU region.)

## Installing your new appliance

Before using the appliance for the first time, you should be informed of the following tips.

### Ventilation of appliance

 In order to improve efficiency of the cooling system and save energy, it is necessary to maintain good ventilation around the appliance for the dissipation of heat. For this reason, sufficient clear space should be available around the refrigerator. Suggest :It is advisable for there to be 50–70mm of space from the back to the wall, at least 300mm from its top, at least 200mm from its side to the wall and a clear space in front to allow the doors to open 135°. As shown in following diagrams

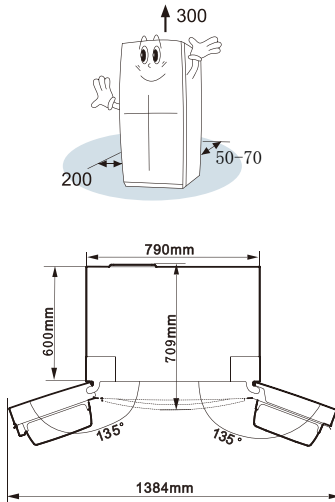

#### Note:

This appliance performs well within the climate class showed in the table below. It may not work properly if being left at a temperature above or below the indicated range for a long period.

Climate class	Ambient temperature
SN	+10°C to +32°C
N	+16°C to +32°C
ST	+16°C to +38°C
T	+16°C to +43°C

- Stand your appliance in a dry place to avoid high moisture.
- Keep the appliance out of direct sunlight, rain or frost. Stand the appliance away from heat sources such as stoves, fires or heaters.

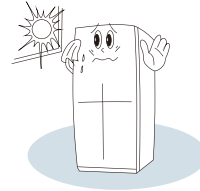

### Leveling of appliance

- For sufficient leveling and air circulating in the lower rear section of the appliance, the bottom feet may need to be adjusted.
- To allow the doors to self-close, tilt the top backwards by about 10mm.

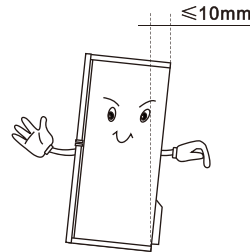

- You can adjust them manually by hand or by using a suitable spanner.

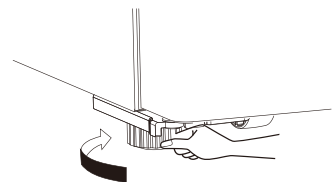

## Description of the appliance

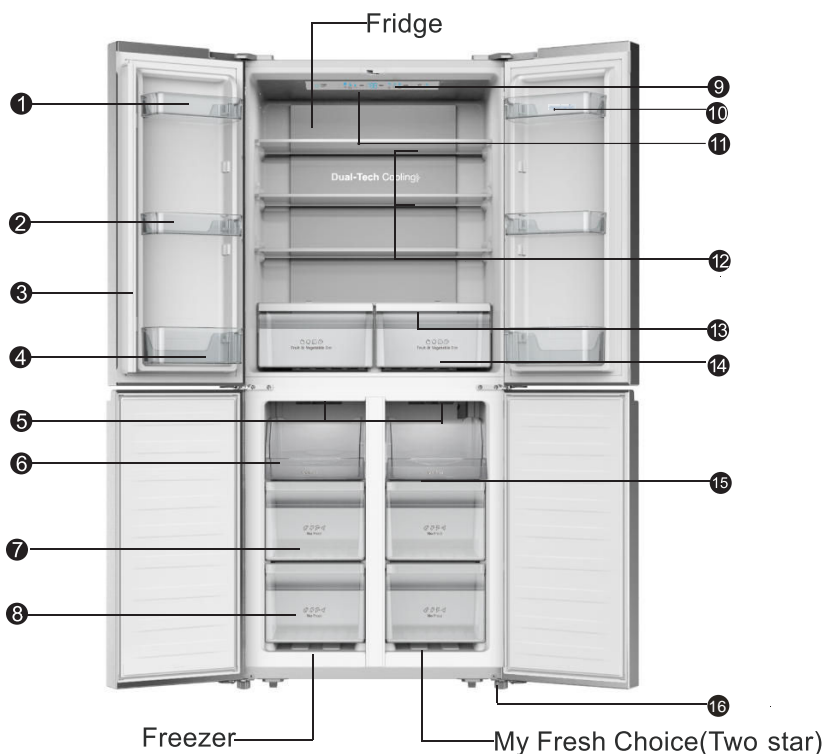

- |                         |   |
|-------------------------|---|
| ① Door Rack             | ⑩ Egg Tray (located in the plastic bag) |
| ② Door Rack             | ⑪ Soft LED Lighting                     |
| ③ Rotary Separator      | ⑫ Tempered Shelves                      |
| ④ Door Rack             | ⑬ Crisper Cover                         |
| ⑤ Soft LED Lighting     | ⑭ Fruit And Vegetables Crisper          |
| ⑥ Upper Freezer Tray    | ⑮ Glass Plates                          |
| ⑦ Middle Freezer Drawer | ⑯ Adjustable Bottom Feet                |
| ⑧ Lower Freezer Drawer  |   |
| ⑨ Electronic Control    |   |

**Note:** Due to unceasing modification of our products, your refrigerator may be slightly different from this instruction manual, but its functions and using methods remain the same. To get more space in the freezer, you can remove drawers (except lower freezer drawer).

**Note:** To get the best energy efficiency of this product, please place all shelves, drawers on their original position as the illustration above.

## Display controls

Use your appliance according to the following control regulations, your appliance has the corresponding functions and modes as the control panels showed in the pictures below. When the appliance is powered on for the first time, the backlighting of the icons on display panel starts working. If no buttons have been pressed and the doors are closed, the backlighting will turn off.

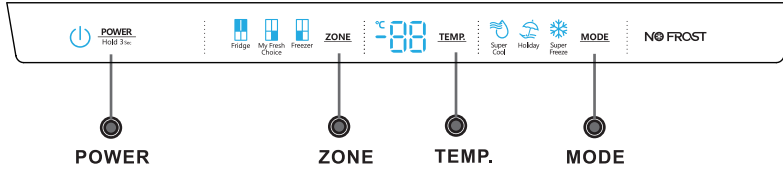

### Controlling the temperature

We recommend that when you start your refrigerator for the first time, the temperature for the fridge is set to 4°C, my fresh choice to -12°C and the freezer to -18°C. If you want to change the temperature, follow the instructions below.

**Caution!** When you set a temperature, you set an average temperature for the whole refrigerator cabinet.

Temperatures inside each compartment may vary from the temperature values displayed on the panel, depending on how much food you store and where you place them. Ambient temperature may also affect the actual temperature inside the appliance.

#### 1. Fridge

Press "ZONE" repeatedly until "Fridge" icon lights up and then press "TEMP." repeatedly to set your desired fridge temperature between 8°C and 2°C, the temperature will decrease 1°C degrees with each press and the fridge temperature indicator will display corresponding value according to the following sequence.

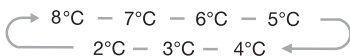

#### 2. My Fresh Choice

Press "ZONE" repeatedly until "My Fresh Choice" icon lights up and then press "TEMP." repeatedly to set temperature between -5°C and -18°C to suit your desired temperature and the temperature indicator will display corresponding value according to the following sequence.

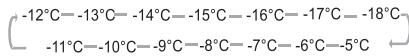

#### 3. Freezer

Press "ZONE" repeatedly until "Freezer" icon lights up and then press "TEMP." repeatedly to set temperature between -14°C and -24°C to suit your desired temperature, and the freezer temperature indicator will display corresponding value according to the following sequence.

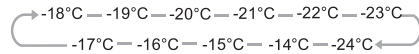

**NOTE:** For optimum food preservation, we recommend that when you start your refrigerator for the first time, the temperature for the refrigerator is set to 4°C, and the freezer to -18°C. For optimum food preservation, a medium setting is generally the most suitable.

**NOTE:** High temperature setting will accelerate food waste.

#### 4. Super Cool



Super  
Cool

Super Cool can refrigerate the food quicker and, keep food fresh for a longer period

Press "MODE" to activate this function. The supper cool icon will be illuminated and the fridge temperature indicator will display 2°C.

- Super cool automatically switches off after 3 hours.

- When super cool function is on you can switch it off by pressing "MODE" or "TEMP." and the refrigerator temperature setting will revert back to the previous setting.

#### 5. Super Freeze



Super  
Freeze

Super Freeze can rapidly lower frozen temperature and freeze you food substantially faster than usual

This feature also helps to keep vitamins and nutrition of fresh food for longer period.

The Super Freeze is used to perform pre-freezing and fast freezing in sequence of Freezer compartment. This function accelerates the freezing of fresh food and, at the same time, protects foodstuffs already stored from undesirable warming.

To freeze fresh food activate the Super Freeze function at least 24 hours before placing the food to complete pre-freezing.

Press "MODE" to activate this function. The supper Freeze icon will be illuminated and the freezer temperature indicator will display -24°C.

- Super freeze automatically switches off after 52 hours.
- When super freezing function is on you can switch it off by pressing "MODE" or "TEMP." and the refrigerator temperature setting will revert back to the previous setting.

**Note:** When selecting the Supper Freeze function, ensure there are no bottled or canned drinks (especially carbonated drinks) in the freezer compartment. Bottles and cans may explode.

#### 6. Holiday



Holiday

When the holiday function is activated, the temperature of the refrigerator is automatically switched to 15°C to minimise the energy consumption.

The temperature of the freezer is automatically switched to -18°C

- **Important!** Do not store any food in the fridge during this time.

When holiday function is on you can switch it off by pressing "MODE" or "TEMP." and the refrigerator temperature setting will revert back to the previous setting.

#### 7. POWER



**POWER**  
Hold 3 sec

Press the "POWER" 3 seconds to turn the power on, and press 3 seconds to turn the power off.

## 8 . Door alarm

Leaving any door open for over 2 minutes will activate an alarm and buzzer, and the control panel will display “dr”.

In case of door alarm, buzzer will beep 3 times per minute, and will

automatically stop alarming 8 minutes later .

To save energy, please avoid keeping the door open for a long time when using the appliance.

The door alarm can be cleared by closing the door.

## Using your appliance

Your appliance has the accessories as the “Description of the appliance” showed in general, with this part instruction you can have the right way to use them.

### Door rack

- It is suitable for the storage of eggs, canned liquid, bottled drinks and packed food, etc. Do not place too many heavy things in the racks
- The middle door racks can be placed at different heights according to your appliance. Please take food out of the racks before lifting vertically to reposition.

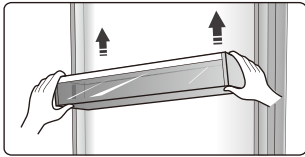

- All the door racks are completely removable for cleaning.

**Note:** There are egg trays in the rack.

### Shelf

- There are three glass shelves in refrigerator chamber. They can be adjusted to various heights as needed.

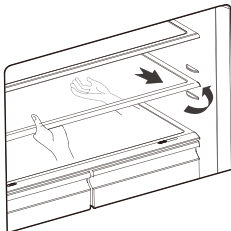

- When you remove the shelves, gently pull them forward until the shelf comes clear of the shelf guides.
- When you return the shelves, make sure there is no obstacle behind and gently push the shelf back into the position.

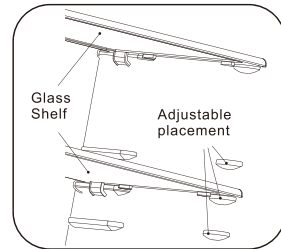

### Crispers

- The crisper, mounted on telescopic extension slides, is for storing vegetables and fruits.

### Crisper cover

- It is for avoiding the vegetable losing moisture. You can adjust the humidity inside the crispers by using the sliding block.

### Crisper and humidity control

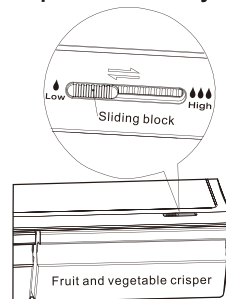

- The humidity control adjusts the airflow in the crisper; higher airflow results in lower humidity. Slide the humidity control to the right in order to increase humidity.
- High humidity settings are recommended for vegetables, while low humidity is suitable for preservation of fruit.

---

### **Using your freezer drawer**

- The freezer drawers are suitable for storage of foods required to be frozen, such as meat, ice cream and others.

**Caution!** Ensure that bottles are not stored in the freezer as freezing may cause the bottle to break.

### **Using the refrigerator chamber**

The refrigerator chamber is suitable for storage of vegetable and fruits. Separate packing of different foods is recommended to avoid losing moisture or flavour permeating into other foods.

**Caution!**

Never close doors while the shelves, crisper and/or telescopic slides are extended. It may damage the unit.

- Follow these simple instructions to remove the crisper chamber, or freezer drawer, for cleaning.

Empty the crisper chamber; pull it out to fully open position.

Lift the crisper from the lateral slides.

Push the slides fully in to avoid damage when closing the door.

## Helpful hints and tips

### Energy saving tips

We recommend that you follow the tips below to save energy.

- Try to avoid keeping the door open for long periods in order to conserve energy.
- Ensure the appliance is away from any sources of heat (Direct sunlight, electric oven or cooker etc)
- Don't set the temperature colder than necessary.
- Don't store warm food or evaporating liquid in the appliance.
- Place the appliance in a well ventilated, humidity free, room. Please refer to Installing your new appliance chapter.
- If the diagram shows the correct combination for the drawers, crisper and shelves, do not adjust the combination as this is designed to be the most energy efficient configuration.

### Hints for fresh food refrigeration

- Do not place hot food directly into the refrigerator or freezer, the internal temperature will increase resulting in the compressor having to work harder and will consume more energy.
- Do cover or wrap the food, particularly if it has a strong flavor.
- Place food properly so that air can circulate freely around it.

### Hints for refrigeration

- Meat (All Types) Wrap in polythene food: wrap and place on the glass shelf above the vegetable drawer. Always follow food storage times and use by dates suggested by manufacturers.
  - Cooked food, cold dishes, etc.: They should be covered and may be placed on any shelf.
  - Fruit and vegetables: They should be stored in the special drawer provided.

- Butter and cheese:

Should be wrapped in airtight foil or plastic film wrap.

- Milk bottles:

Should have a lid and be stored in the door racks.

### Hints for freezing

- When first starting-up or after a period out of use, let the appliance run at least 2 hours on the higher settings before putting food in the compartment.
- Prepare food in small portions to enable it to be rapidly and completely frozen and to make it possible to subsequently thaw only the quantity required.
- Wrap up the food in aluminum foil or polyethylene food wraps which are airtight,
- Do not allow fresh, unfrozen food to touch the food which is already frozen to avoid temperature rise of the latter.
- Iced products, if consumed immediately after removal from the freezer compartment, will probably cause frost burns to the skin.
- It is recommended to label and date each frozen package in order to keep track of the storage time.

### Hints for the storage of frozen food

- Ensure that frozen food has been stored correctly by the food retailer
- Once defrosted, food will deteriorate rapidly and should not be re-frozen. Do not exceed the storage period indicated by the food manufacturer.

### Switching off your appliance

If the appliance needs to be switched off for an extended period, the following steps should be taken prevent mould on the appliance.



1. Remove all food.
2. Remove the power plug from the mains socket.

3. Clean and dry the interior thoroughly.
4. Ensure that **all** the doors are wedged open slightly to allow air to circulate.

## Cleaning and care

For hygienic reasons the appliance (including exterior and interior accessories) should be cleaned regularly at least every two months.

**Caution!** The appliance must not be connected to the mains during cleaning. Danger of electrical shock! Before cleaning switch the appliance off and remove the plug from the mains socket.

### Exterior cleaning

To maintain good appearance of your appliance, you should clean it regularly.

-Wipe the digital panel and display panel with a clean, soft cloth.

-Spray water onto the cleaning cloth instead of spraying directly on the surface of the appliance. This helps ensure an even distribution of moisture to the surface.

-Clean the doors, handles and cabinet surfaces with a mild detergent and then wiped dry with a soft cloth.

**Caution!**

-Don't use sharp objects as they are likely to scratch the surface.

-Don't use Thinner, Car detergent, Clorox, ethereal oil, abrasive cleansers or organic solvent such as Benzene for cleaning. They may damage the surface of the appliance and may cause fire.

Interior cleaning

You should clean the appliance interior regularly. It will be easier to clean when food stocks are low. Wipe the inside of the fridge freezer with a weak solution of bicarbonate of soda, and then rinse with warm water using a wrung-out sponge or cloth. Wipe completely dry before replacing the shelves and baskets.

Thoroughly dry all surfaces and removable parts.

Although this appliance automatically

defrosts, a layer of frost may occur on the freezer compartment's interior walls if the freezer door is opened frequently or kept open too long. If the frost is too thick, choose a time when the supply of food stocks are low and proceed as follows:

1. Remove existing food and accessories baskets, unplug the appliance from the mains power and leave the doors open. Ventilate the room thoroughly to accelerate the thawing process.

2. When defrosting is completed, clean your freezer as described above.

**Caution!** Don't use sharp objects to remove frost from the freezer compartment. Only after the interior is completely dry should the appliance be switched back on and plugged back into the mains socket.

---

### Door seals cleaning

Take care to keep door seals clean. Sticky food and drinks can cause seals to stick to the cabinet and tear when you open the door. Wash seal with a mild detergent and warm water. Rinse and dry it thoroughly after cleaning.

**Caution!** Only after the door seals are completely dry should the appliance be powered on.

### Replacing the LED light:

Warning: The LED light must not be replaced by the user! If the LED light is damaged, contact the customer helpline for assistance. To replace the

LED light, the below steps can be followed:

1. Unplug your appliance.
2. Remove light cover by pushing up and out.
3. Hold the LED cover with one hand and pull it with the other hand while pressing the connector latch.
4. Replace LED light and snap it correctly in place.

## Defrosting

- Water contained in the food or getting into air inside the fridge by opening doors may form a layer of frost inside. It will weaken the refrigeration when the frost is thick.
- This appliance is frost-free refrigerator, Automatic defrost itself regularly, without manual defrost. Water from defrosting will be drained into a drip tray through a drain pipe. Then the water within the drip tray will be evaporated.

## Troubleshooting

If you experience a problem with your appliance or are concerned that the appliance is not functioning correctly, you can carry out some easy checks according to this section before calling for service.

**Warning!** Don't try to repair the appliance yourself. If the problem persists after you have made the checks mentioned below, contact a qualified electrician, authorized service engineer or the shop where you purchased the product.

Problem	Possible cause & Solution
Appliance is not working correctly	Check whether the power cord is plugged into the power outlet properly.
	Check the fuse or circuit of your power supply, replace if necessary.
	The ambient temperature is too low. Try setting the chamber temperature to a colder level to solve this problem.
	It is normal that the freezer is not operating during the automatic defrost cycle, or for a short time after the appliance is switched on to protect the compressor.
Odours from the compartments	The interior may need to be cleaned
	Some food, containers or wrapping cause odours.
Noise from the appliance	The sounds below are quite normal: <ul style="list-style-type: none"> <li>●Compressor running noises.</li> <li>●Air movement noise from the small fan motor in the freezer compartment or other compartments.</li> <li>●Gurgling sound similar to water boiling.</li> <li>●Popping noise during automatic defrosting.</li> <li>●Clicking noise before the compressor starts.</li> </ul>
	Other unusual noises are due to the reasons below and may need you to check and take action: The cabinet is not level. The back of appliance touches the wall. Bottles or containers fallen or rolling.
The motor runs continuously	It is normal to frequently hear the sound of the motor, it will need to run more when in following circumstances: <ul style="list-style-type: none"> <li>● Temperature setting is set colder than necessary</li> <li>● Large quantity of warm food has recently been stored within the appliance.</li> <li>●The temperature outside the appliance is too high.</li> <li>●Doors are kept open too long or too often.</li> <li>●After your installing the appliance or it has been switched off for a long time.</li> </ul>

---

A layer of frost occurs in the compartment	Check that the air outlets are not blocked by food and ensure food is placed within the appliance to allow sufficient ventilation. Ensure that door is fully closed. To remove the frost, please refer to cleaning and care chapter.
Temperature inside is too warm	You may have left the doors open too long or too frequently; or the doors are kept open by some obstacle; or the appliance is located with insufficient clearance at the sides, back and top
Temperature inside is too cold	Increase the temperature by following the "Display controls" chapter.
Doors cant be closed easily	Check whether the top of the refrigerator is tilted back by 10-15mm to allow the doors to self close, or if something inside is preventing the doors from closing.
Water drips on the floor	The water pan (located at the rear bottom of the cabinet) may not be properly leveled, or the draining spout (located underneath the top of the compressor depot) may not be properly positioned to direct water into this pan, or the water spout is blocked. You may need to pull the refrigerator away from the wall to check the pan and spout.
The light is not working	<ul style="list-style-type: none"><li>●The LED light may be damaged. Refer to replace LED lights in cleaning and care chapter.</li><li>●The control system has disabled the lights due to the door being kept open too long, close and reopens the door to reactivate the lights.</li></ul>

## Disposal of the appliance

It is prohibited to dispose of this appliance in domestic household waste.

For disposal there are several possibilities:

- The municipality has established collection systems ,where electronic waste can be disposed of at least free of charge to the user.
- The manufacturer will take back the old appliance for disposal at least free of charge to the user.
- As old products contain valuable resources ,they can be sold to scrap metal dealers.

Wild disposal of waste in forests and landscapes endangers your health when hazardous substances leak into the ground-water and fin their way into the food chain .

	Correct Disposal of this product
	<p>This marking indicates that this product should not be disposed with other household wastes throughout the EU. To prevent possible harm to the environment or human health from uncontrolled waste disposal, recycle it responsibly to promote the sustainable reuse of material resources. To return your used device, please use the return and collection systems or contact the retailer where the product was purchased. They can take this product for environmental safe recycling.</p>

To avoid contamination of food, please respect the following instructions

- Opening the door for long periods can cause a significant increase of the temperature in the compartments of the appliance.
- Clean regularly surfaces that can come in contact with food and accessible drainage systems.
- Store raw meat and fish in suitable containers in the refrigerator, so that it is not in contact with or drip onto other food.
- Two-star frozen-food compartments are suitable for storing pre-frozen food, storing or making icecream and making ice cubes.
- One-, two- and three-star compartments are not suitable for the freezing of fresh food.

Order	Compartments TYPE	Target storage temp.[°C]	Appropriate food
1	Fridge	+2~+8	Eggs, cooked food, packaged food, fruits and vegetables, dairy products, cakes, drinks and other foods are not suitable for freezing.
2	(**)-Freezer	≤-18	Seafood (fish, shrimp, shellfish), freshwater aquatic products and meat products (recommended for 3 months, the longer the storage time, the worse the taste and nutrition), suitable for frozen fresh food.
3	***-Freezer	≤-18	Seafood (fish, shrimp, shellfish), freshwater aquatic products and meat products (recommended for 3 months, the longer the storage time, the worse the taste and nutrition), are not suitable for frozen fresh food.
4	**-Freezer	≤-12	Seafood (fish, shrimp, shellfish), freshwater aquatic products and meat products (recommended for 2 months, the longer the storage time, the worse the taste and nutrition), are not suitable for frozen fresh food.
5	*-Freezer	≤-6	Seafood (fish, shrimp, shellfish), freshwater aquatic products and meat products (recommended for 1 months, the longer the storage time, the worse the taste and nutrition), are not suitable for frozen fresh food.
6	0-star	-6~0	Fresh pork, beef, fish, chicken, some packaged processed foods, etc. (Recommended to eat within the same day, preferably no more than 3 days) . Partially encapsulated processed foods (non-freezable foods)
7	Chill	-2~+3	Fresh/frozen pork, beef, chicken, freshwater aquatic products, etc.(7 days below 0 °C and above 0 °C is recommended for consumption within that day, preferably no more than 2 days). Seafood (less than 0 for 15 days, it is not recommended to store above 0 °C)

---

8	Fresh Food	0~+4	Fresh pork, beef, fish, chicken, cooked food, etc. (Recommended to eat within the same day, preferably no more than 3 days)
9	Wine	+5~+20	red wine, white wine, sparkling wine etc.

Note: please store different foods according to the compartments or target storage temperature of your purchased products.

- If the refrigerating appliance is left empty for long periods, switch off, defrost, clean, dry, and leave the door open to prevent mould developing within the appliance.

**Water dispenser cleaning (special for water dispenser products):**

- Clean water tanks if they have not been used for 48 h; flush the water system connected to a water supply if water has not been drawn for 5 days.

**WARNING!** Food needs to be packed in bags before putting into the refrigerator, and liquids need to be packed in bottles or capped containers to avoid the problem that the product design structure is not easy to clean.

# Hisense

life reimagined

## **MANUAL DE INSTRUCCIONES**

Antes de poner en marcha la unidad,  
lea atentamente el manual y  
consérvelo para referencia futura.

Español



## Tabla de Contenido

Información de seguridad y advertencia.....2	Consejos y Sugerencias útiles.....15
Instalación de su nuevo aparato..... 9	Limpieza y Cuidado.....16
Descripción del electrodoméstico.....10	Descongelación.....17
Controles de la pantalla..... 11	Solución de problemas.....18
Uso de su electrodoméstico.....13	Eliminación del electrodoméstico.....20



## Información de seguridad y advertencia

Por su propia seguridad y para garantizar un uso correcto, lea detenidamente este manual de usuario así como los consejos y advertencias, antes de instalar y usar por primera vez el aparato. Con el objetivo de evitar errores y accidentes innecesarios, es importante asegurarse de que todos los usuarios del aparato estén familiarizados con su funcionamiento y sus dispositivos de seguridad. Conserve estas instrucciones y asegúrese de que estén incluidas con el aparato si lo traslada o vende, a fin de que cualquier usuario del mismo esté informado debidamente sobre su uso y avisos de seguridad. Para proteger su salud y bienes materiales, siga las precauciones de estas instrucciones ya que de lo contrario el fabricante no se hará responsable de los daños derivados.

### Seguridad para niños y otras personas vulnerables

#### ● Conformidad con las normas EN

Este aparato puede ser utilizado por los niños de edad desde 8 años y las personas con capacidades reducidas físicas, sensoriales o mentales o falta de experiencia y conocimiento si ellos han sido dados la supervisión o instrucción sobre el uso del aparato en una manera segura y entienden los peligrosos involucrados. Los niños no deberán jugar con el aparato, La limpieza y el mantenimiento del usuario no deben ser llevados a cabo por los niños sin supervisión.

#### Conformidad con las normas IEC

Este aparato no ha sido diseñado para que lo utilicen personas (incluidos niños) con capacidades físicas, sensoriales o mentales reducidas, o falta de experiencia y conocimientos, a menos que estén supervisados o hayan recibido instrucciones acerca del uso del aparato por parte de una persona responsable de su seguridad.

- Mantenga todos los embalajes apartados de los niños ya que hay riesgo de asfixia.
- Si va a desechar el aparato, tire el enchufe macho fuera del tomacorriente, corte el cable de conexión (lo más cerca del aparato como sea posible) y quite la puerta para evitar que los niños la jueguen y protegerlos contra la descarga eléctrica o desde su encierro.
- Si este aparato, que está equipado con los sellos de puerta magnéticos, es para reemplazar un aparato más viejo que tiene un bloqueo de muelle (pestillo) en la puerta o la tapa, asegúrese de hacer inútil el bloqueo de muelle antes de que deseche el aparato viejo. Eso puede evitar formar la trampa mortal para los niños.

### **Seguridad general**



- **ADVERTENCIA** - Este aparato está diseñado para ser utilizado en el hogar y las aplicaciones similares tales como
  - Áreas de cocina de personal en tiendas, oficinas y otros entornos de trabajo;
  - Casas de la granja y por los clientes en hoteles, moteles y otros entornos de tipo residencial;
  - Entornos de tipo cama y desayuno;
  - Catering y aplicaciones similares no comerciales.
- **ADVERTENCIA**- No almacene las sustancias explosivas tales como latas de aerosol con un propulsor inflamable en este aparato.
- **ADVERTENCIA**-Si el cable de alimentación está dañado, deberá ser reemplazado por el fabricante, su agente de servicio o las personas similarmente calificadas con el fin de evitar un peligro.
- **ADVERTENCIA**- Mantenga las aperturas de ventilación en la carcasa del aparato o en la estructura construida libres de obstáculos.
- **ADVERTENCIA**—No utilice los dispositivos mecánicos u otros medios para acelerar el proceso de descongelación, con excepción de los recomendados por el fabricante.
- **ADVERTENCIA**—No dañe el circuito de refrigerante.
- **ADVERTENCIA**—No utilice los aparatos eléctricos dentro de los compartimientos de almacenamiento de alimentos del aparato, a menos que sean de tipo recomendado por el fabricante

- ADVERTENCIA-El refrigerante y el gas de sople de aislamiento son inflamables. Al desechar el aparato, sólo hágalo en un centro autorizado de desecho de basuras. No lo exponga a la llama.
- ADVERTENCIA: Cuando coloque el aparato, asegúrese de que el cable eléctrico no esté atrapado ni dañado.
- ADVERTENCIA: No coloque múltiples tomas eléctricas portátiles ni fuentes de alimentación portátiles en la parte trasera del aparato.

### **Sustituir las luces de iluminación**

- ADVERTENCIA: ¡El usuario no debe sustituir las luces de iluminación! Si una luz de iluminación estuviera dañada, póngase en contacto con la línea de ayuda al cliente.

Esta advertencia es solo válida para refrigeradores que contengan luces de iluminación.

### **Refrigerante**

El refrigerante isobutano (R600a) está dentro del circuito de refrigerante del aparato, un gas natural con alto nivel de compatibilidad medioambiental, aunque es inflamable. Durante el transporte y la instalación de este aparato, asegúrese de que ningún componente del circuito de refrigerante sea dañado.

El refrigerante (R600a) es inflamable.

- ADVERTENCIA: Los refrigeradores contienen refrigerante y gases en el aislamiento. El refrigerante y los gases deben eliminarse de forma profesional ya que podrían causar lesiones oculares o ignición. Asegúrese de que los tubos del circuito refrigerante no estén dañados antes de eliminarlo correctamente.



**ADVERTENCIA: Riesgo de incendio por materiales inflamables**

Si el circuito del refrigerante es dañado:

- Evite las llamadas abiertas y fuentes de encendido.
- Ventile completamente la habitación donde se ubica el aparato.

Es peligroso alterar las especificaciones o modificar este aparato en ninguna manera.

Cualquier daño al cable puede causar el cortocircuito, el incendio o la descarga eléctrica.



## Seguridad eléctrica

- 1 El cable de alimentación no deberá ser alargado.
- 2 Asegúrese de que el enchufe de alimentación no esté aplastado o dañado. Un enchufe de alimentación aplastado o dañado puede sobrecalentar y causar un incendio.
- 3 Asegúrese de que pueda acceder al enchufe principal del aparato.
- 4 No tire el cable principal.
- 5 Si la toma del enchufe de alimentación está floja, no inserte el enchufe de alimentación. Hay un riesgo de descarga eléctrica o incendio.
- 6 No opere el aparato sin la cubierta interna de la luz de iluminación.
- 7 Este refrigerador sólo se aplica junto con la fuente de alimentación de corriente alternativa monofásica de 220~240V/50Hz. Si la fluctuación del voltaje en el distrito del usuario es demasiado grande y el voltaje excede dicho alcance, para la seguridad, asegúrese de aplicar el regulador de voltaje automático CA de más de 350W para el refrigerador. El refrigerador no deberá utilizar un tomacorriente especial en lugar del común con otros aparatos eléctricos. Si el enchufe deberá coincidir con el tomacorriente del cable de tierra.

## Uso diario

- El compartimento de refrigeración no está indicado para usarse como un electrodoméstico integrado.
- No almacene los gases o líquidos inflamables en el aparato, hay riesgo de explosión.
- No opere ningún aparato eléctrico en el aparato (por ejemplo, máquina eléctrica de helados, mezcladores, etc.).
- Durante el desenchufe, siempre tire el enchufe macho desde el tomacorriente, no tire el cable.
- No coloque los ítems calientes cerca de los componentes de plástico de este aparato.
- No coloque los productos de alimento directamente contra la salida de aire en la pared trasera.

- 
- Almacene los alimentos congelados pre-empaquetados de acuerdo con las instrucciones del fabricante de alimentos congelados.
  - Las recomendaciones de almacenamiento de los fabricantes de aparatos deberán ser estrictamente cumplidas. Refiérase a las instrucciones relevantes para el almacenamiento.
  - No coloque las bebidas carbonatadas o gaseosas en el compartimiento de congelación ya que el cual crea presión en el contenedor, que puede causar su explosión, resultado en el daño al aparato.
  - Los alimentos congelados pueden causar quemaduras por congelación si son consumidos directamente desde el compartimiento del congelador.
  - No coloque el aparato bajo la luz solar directa.
  - Mantenga las velas de quema, las lámparas u otros ítems con llamas abiertas apartados del aparato para que el aparato no se encienda.
  - Este aparato está diseñado para preservar los alimentos y/o bebidas en el hogar normal como se explica en el manual de instrucciones. Este aparato es pesado, se deberá tener cuidado al moverlo.
  - No mueva ni toque los ítems desde el compartimiento de congelador si sus manos están húmedas/mojadas, ya que eso puede causar las abrasiones en la piel o las quemaduras por escarcha/congelación.
  - Nunca se mantenga de pie sobre la base, los cajones, las puertas, etc. ni los utilice como soportes.
  - Los alimentos congelados no deben ser recongelados una vez que hayan sido descongelados.
  - No consuma los helados o cubitos de hielo directamente desde el congelador ya que eso puede causar quemadura a la boca y los labios por el congelador.
  - Para evitar la caída de objetos o causar lesión o daño al aparato, no sobrecargue los estantes en la puerta ni coloque demasiados alimentos en los cajones de verdura.

### **¡Precaución!**

#### **Cuidado y limpieza**

- Antes del mantenimiento, apague el aparato y desconecte el enchufe macho desde el tomacorriente.

- No limpie el aparato con los objetos metálicos, limpiador de vapor, aceites etéreos, disolventes orgánicos ni limpiadores abrasivos.
- No utilice los objetos afilados para eliminar las escarchas desde el aparato. Utilice un raspador de plástico.

### **¡Importante para instalación!**

- Para la conexión eléctrica cuidadosa, siga las instrucciones dadas en este manual.
- Desembale el aparato y verifique si hay daños en el cual. No conecte el aparato si está dañado. Informe los daños posibles al lugar donde compró el producto inmediatamente. En este caso, retenga el embalaje.
- Es aconsejable esperar durante por lo menos cuatro horas antes de conectar con el aparato con el fin de permitir el reflujo del aceite al compresor
- La circulación adecuada de aire deberá estar alrededor del aparato, la falta de esa puede causar el sobrecalentamiento. Para lograr suficiente ventilación, siga las instrucciones relacionadas con la instalación.
- Cuando sea posible, la parte trasera del producto no debe estar demasiado cerca de una pared para evitar que toque o toque piezas calientes (compresor, condensador) para evitar el riesgo de incendio, siga las instrucciones pertinentes a la instalación.
- El aparato no deberá ubicarse cerca de los radiadores u hornos.
- Asegúrese de que el enchufe macho sea accesible después de la instalación del aparato.

### **Servicio**

- Cualquier trabajo eléctrico requerido durante el mantenimiento del aparato deberá ser llevado a cabo por el electricista cualificado o la persona competente.
- Este producto deberá ser mantenido por un centro autorizado de servicios y sólo se deberá utilizar los repuestos genuinos.
  - 1) Si el aparato es libre de escarchas.
  - 2) Si el aparato contiene el compartimiento de congelador.

---

Nota: Los niños de 3 a 8 años tienen permitido cargar y descargar electrodomésticos de refrigeración. (Esta cláusula aplica sólo en la región de la UE.)

## Instalación de su nuevo aparato

Antes de usar el aparato por la primera vez, usted deberá ser informado de los siguientes consejos.

### Ventilación del aparato



Con el fin de mejorar la eficiencia del sistema de enfriamiento y ahorrar energía, es necesario mantener una buena ventilación alrededor del aparato para la disipación del calor. Para esta razón, suficiente espacio libre deberá ser disponible alrededor del refrigerador. Sugerencia: Es aconsejable que haya por lo menos 50-70mm de espacio desde la espalda a la pared, por lo menos de 300mm desde su parte superior, por lo menos de 200mm desde su lado a la pared y un espacio libre en la parte delantera para permitir que las puertas se abran hasta 135°. Como se muestra en los diagramas siguientes:

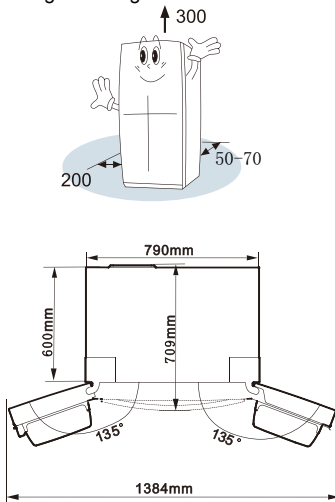

#### Nota:

Este electrodoméstico funciona bien en la clase climática indicada en la siguiente tabla. Es posible que no funcione adecuadamente si se lo deja a una temperatura por encima o por debajo del rango indicado por un largo período de tiempo.

Clase climática	Temperatura ambiental
SN	+10°C a +32°C
N	+16°C a +32°C
ST	+16°C a +38°C
T	+16°C a +43°C

- Coloque su aparato en un lugar seco para evitar la alta humedad.
- Mantenga el aparato fuera de la luz solar directa, la lluvia o la escarcha. Coloque el aparato apartado de las fuentes térmicas tales como estufas, incendios o calentadores.

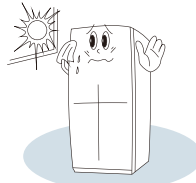

### Nivelación del electrodoméstico

- Para obtener una nivelación y una circulación de aire suficientes en la sección inferior trasera del electrodoméstico, es posible que se deban ajustar las patas inferiores.
- Para permitir el cierre automático de las puertas, incline la parte superior hacia atrás por alrededor de 10mm.

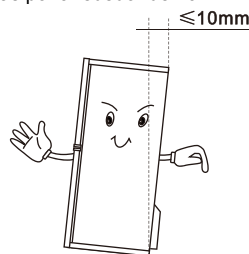

- Puede ajustarlas manualmente o usando una llave adecuada.

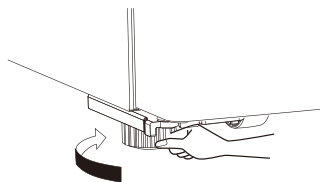



## Descripción del electrodoméstico

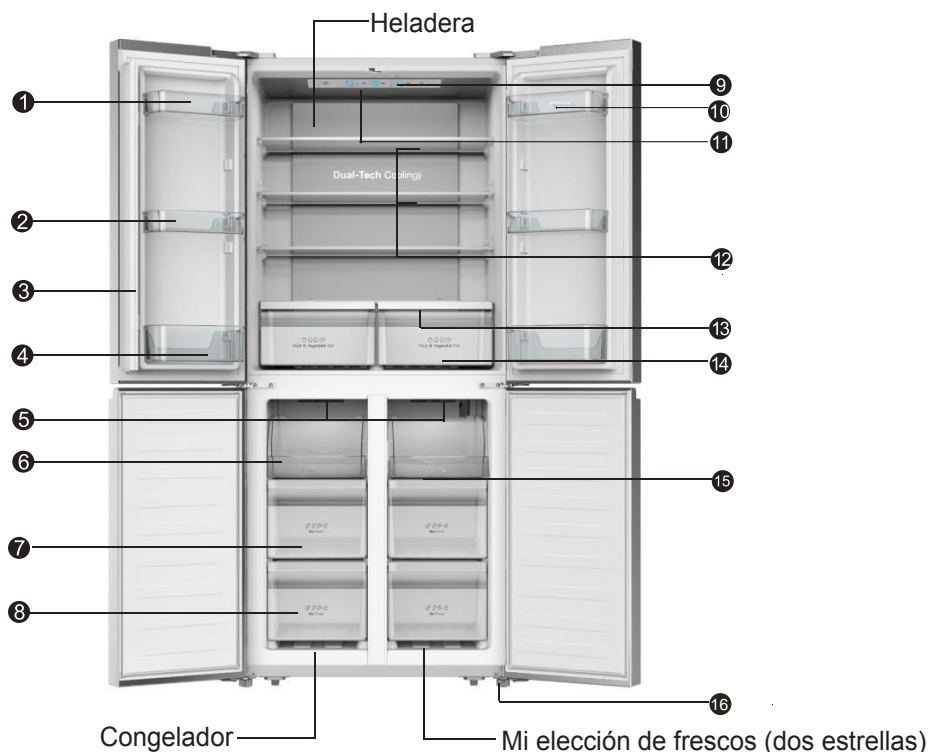

- |                                   |   |
|-----------------------------------|---|
| ① Estante de la puerta            | ⑩ Bandeja para huevos (ubicado en la bolsa de plástico) |
| ② Estante de la puerta            | ⑪ Luz LED tenue   |
| ③ Separador giratorio             | ⑫ Estantes templados                                    |
| ④ Estante de la puerta            | ⑬ Cubierta del cajón Crisper                            |
| ⑤ Luz LED tenue                   | ⑭ Cajón para frutas y verduras                          |
| ⑥ Bandeja superior del congelador | ⑮ Placas de vidrio                                      |
| ⑦ Cajón medio del congelador      | ⑯ Patas inferiores ajustables                           |
| ⑧ Cajón inferior del congelador   |   |
| ⑨ Control electrónico             |   |

**Nota:** Debido a las modificaciones incesantes de nuestros productos, su refrigerador puede diferir un poco del de este manual de instrucciones pero sus funciones y métodos de uso son los mismos. Para obtener más espacio en el congelador, usted puede extraer los cajones (excepto del cajón inferior del congelador).

**Nota:** Para sacarle más partido al producto en cuestiones de energía, coloque todas las estanterías y cajones en la posición original como muestra la imagen anterior.

## Controles de la pantalla

Use su electrodoméstico de acuerdo a las siguientes normas de control; su electrodoméstico cuenta con las funciones y los modos correspondientes indicados en los paneles de control que se muestran en las imágenes a continuación. La retroiluminación de los íconos en el panel de visualización comienza a funcionar cuando el electrodoméstico es puesto en marcha por primera vez. Si no se han presionado botones y las puertas están cerradas, la retroiluminación se apagará.

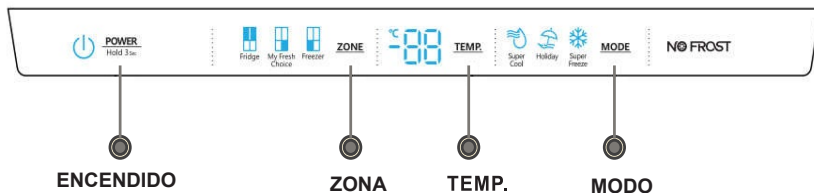

### Control de la temperatura

Le recomendamos que cuando prenda el refrigerador por primera vez, establezca la temperatura de la heladera a 4° C, el compartimiento "mi elección de frescos" a -12° C y el congelador a -18° C. Si desea cambiar la temperatura, siga las siguientes instrucciones.

¡Precaución! Cuando establece una temperatura, establece una temperatura promedio para toda la cabina del refrigerador. La temperatura dentro de cada compartimiento puede variar del valor de temperatura que se muestra en el panel dependiendo de cuánta comida haya almacenada y dónde esté ubicada. La temperatura ambiente también puede afectar la temperatura dentro del electrodoméstico.

#### 1. Heladera

Presione "ZONE" [Zona] repetidamente hasta que el ícono "Fridge" [Heladera] se encienda y luego presione "TEMP." repetidamente para establecer la temperatura deseada de la heladera entre 8° C y 2° C; la temperatura disminuirá 1° C cada vez que se presiona y el indicador de temperatura de la heladera mostrará el valor correspondiente según la siguiente secuencia.

8° C — 7° C — 6° C — 5° C  
2° C — 3° C — 4° C

#### 2. Mi elección de frescos

Presione "ZONE" repetidamente hasta que el ícono "My Fresh Choice" [Mi elección de frescos] se ilumine y luego presione "TEMP." repetidamente para establecer la temperatura entre -5° C y -18° C para obtener la temperatura deseada; el indicador de temperatura mostrará el valor correspondiente según la siguiente secuencia.

-12° C — -13° C — -14° C — -15° C — -16° C — -17° C — -18° C  
-11° C — -10° C — -9° C — -8° C — -7° C — -6° C — -5° C

#### 3. Congelador

Presione "ZONE" repetidamente hasta que el ícono "Freezer" [Congelador] se ilumine y luego presione "TEMP." repetidamente para establecer la temperatura entre -14° C y -24° C para obtener la temperatura deseada; el indicador de temperatura del congelador mostrará el valor correspondiente según la siguiente secuencia.

-18° C — -19° C — -20° C — -21° C — -22° C — -23° C  
-17° C — -16° C — -15° C — -14° C — -24° C

**Nota:** Para una preservación óptima de la comida, recomendamos que encienda el frigorífico por primera vez. La temperatura está configurada a 4° C para el refrigerador y a -18° C para el congelador. Para una preservación óptima de la comida, se recomienda una configuración intermedia.

**Nota:** Si configura una temperatura muy alta puede que se estropeen los alimentos.

#### 4. Super Cool



Super  
Cool

"Super Cool" puede refrigerar más rápido los alimentos y mantener los alimentos frescos por más tiempo.

Presione "MODE" para activar esta función. El ícono "Super Cool" se iluminará y el indicador de temperatura de la heladera mostrará 2° C.

- "Super Cool" se desactiva automáticamente después de 3 horas
- Cuando la función "Super Cool" está activada, la puede desactivar presionando "MODE" y el ajuste de temperatura del refrigerador volverá a su configuración previa.

#### 5. Super Freeze



Super  
Freeze

"Super Freeze" puede disminuir rápidamente la temperatura y congelar los alimentos mucho más rápido que lo usual.

Esta función lo ayuda a mantener las vitaminas y los nutrientes de los alimentos frescos por largos periodos.

«Super Freeze» se utiliza para precongelar y congelar rápidamente el compartimento del congelador. Esta función acelera el congelado de alimentos frescos y, a su vez, protege los alimentos ya guardados de descongelados indeseados.

Para congelar alimentos frescos, active la función «Super Freeze» al menos 24 horas antes de guardar los alimentos para que se complete el precongelado.

Presione "MODE" para activar esta función. El ícono "Super Freeze" se iluminará y el indicador de temperatura del congelador mostrará -24° C.

- "Super Freeze" se desactiva automáticamente después de 52 horas.
- Cuando la función "Super Freeze" está activada, la puede desactivar presionando "MODE" y el ajuste de temperatura del refrigerador volverá a su configuración previa.

**Nota:** Cuando seleccione la función "Super Freeze", asegúrese de que no haya bebidas enlatadas o botellas (especialmente bebidas gasificadas) en el compartimiento del congelador. Las botellas y las latas pueden explotar.

#### 6. Vacaciones



Holiday

Cuando esta función está activada, la temperatura del refrigerador cambia automáticamente a 15° C para minimizar el consumo de energía.

La temperatura del congelador cambia automáticamente a -18° C.

- ¡Importante! No almacene alimentos en la heladera durante ese tiempo. Cuando la función "Vacaciones" está activada, la puede desactivar presionando "MODE" y el ajuste de temperatura del refrigerador volverá a su configuración previa.

#### 7. ENCENDIDO/APAGADO



**POWER**  
Hold 3 sec

Presione "POWER" [Encendido/ Apagado] durante 3 segundos para encender la unidad y presione durante 3 segundos para apagarla.

## 8. Alarma de la puerta

Si se deja la puerta abierta por más de 2 minutos se activarán la alarma y el timbre y el panel de control mostrará "derr":  
En caso de alarma, el timbre sonará 3 veces por minuto y se detendrá automáticamente después de 8 minutos.

Para ahorrar energía, evite dejar la puerta abierta por mucho tiempo cuando utiliza el electrodoméstico.

La alarma de la puerta se puede detener al cerrar la puerta.

## Uso de su electrodoméstico

Su electrodoméstico cuenta con los accesorios que se indicaron en general en la "Descripción del electrodoméstico". En esta sección de instrucciones aprenderá a usarlos correctamente.

### Estante de la puerta

- Es adecuado para almacenar huevos, líquidos enlatados, bebidas embotelladas, alimentos empaquetados, etc. No coloque demasiadas cosas pesadas en los estantes.

- Los estantes centrales de la puerta pueden ser colocados a diferentes alturas de acuerdo a su electrodoméstico. Por favor, retire los alimentos de los estantes antes de levantarlos en posición vertical para cambiar su posición.

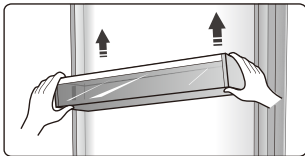

- Todos los estantes de la puerta se pueden retirar por completo para su limpieza.

**Nota:** Use bandejas para huevos en el estante.

### Estantes

- Hay tres estantes de vidrio en la cámara del refrigerador. Pueden ser ajustados a distintas alturas como sea necesario.

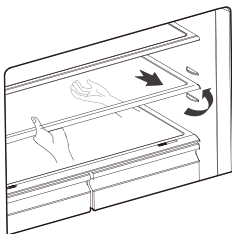

- Para retirar los estantes, tire de ellos cuidadosamente hacia adelante hasta que salgan de sus guías.

- Cuando vuelva a colocar los estantes asegúrese de que no haya obstáculos detrás y empújelos cuidadosamente en su lugar.

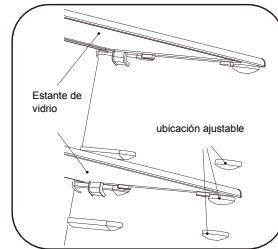

### Cajón para frutas y vegetales

- Este cajón, montado en correderas de extensión telescópica, sirve para almacenar frutas y vegetales.

### Cubierta del cajón para frutas y vegetales

- Sirve para evitar que los vegetales pierdan su humedad. Puede ajustar la humedad en el interior del cajón usando la pieza deslizante.

### Cajón para frutas y vegetales y control de humedad

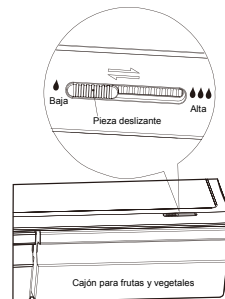

- El control de humedad ajusta el flujo de aire en el cajón; cuanto más alto es el flujo de aire, más baja es la humedad. Deslice la pieza de control de humedad hacia la derecha para incrementar la humedad.

- Los ajustes de humedad elevada son recomendables para los vegetales, mientras que los ajustes más bajos son adecuados para la conservación de frutas.

### **Utilización de los cajones del congelador**

- Los cajones del congelador son adecuados para almacenar los alimentos que necesitan ser congelados, como carnes, helados y demás.

**¡Precaución!** Asegúrese de que no haya botellas almacenadas en el congelador ya que si se congelan podrían romperse.

### **Utilización de la cámara del refrigerador**

La cámara del refrigerador es adecuada para almacenar vegetales y frutas. Se recomienda separar los distintos alimentos en paquetes para evitar que pierdan su humedad y que su sabor se impregne en otros alimentos.

#### **¡Precaución!**

Nunca cierre las puertas cuando los estantes, el cajón para frutas y vegetales y/o las correderas telescópicas estén extendidos. Hacerlo puede dañar el electrodoméstico.

- Siga estas sencillas instrucciones para retirar el cajón para frutas y vegetales o el del congelador para su limpieza. Vacíe el cajón para frutas y vegetales; tire de él hasta que esté en posición de apertura total. Levante el cajón para frutas y verduras de las correderas laterales. Empuje las correderas completamente hacia adentro para evitar daños al cerrar la puerta.

## Consejos y Sugerencias Útiles

### Consejos de ahorro de energía

Recomendamos seguir los siguientes consejos para ahorrar energía.

- Intente evitar mantener abierta la puerta durante un largo período con el fin de conservar la energía.
- Asegúrese de que el aparato esté lejos de cualquier fuente de calor (luz solar directa, horno eléctrico o cocina, etc.)
- No ajuste la temperatura a un nivel más frío de lo necesario.
- No guarde alimentos calientes o líquidos en evaporación en el aparato.
- Ubique el aparato en una habitación bien ventilada y libre de humedad. Revise el capítulo referido a la Instalación de su nuevo aparato.
- Si el diagrama muestra la combinación correcta de los cajones, el cajón de frutas y verduras y las bandejas, no modifique la combinación ya que está diseñada para tener la mayor configuración de eficiencia energética.

### Consejos para la refrigeración de alimentos frescos

- No coloque los alimentos calientes directamente en el refrigerador o el congelador
- Cubra o envuelva los alimentos, especialmente los de sabor fuerte.
- Coloque los alimentos adecuadamente para que el aire pueda circular libremente.

### Consejos para refrigeración

- La carne (de todos los tipos) envuelta en polietileno: envuélvala y colóquela en la repisa por encima del cajón de verduras. Siempre tenga en cuenta el tiempo de almacenamiento de alimentos y use las fechas de vencimiento recomendadas por los fabricantes.

- Alimentos cocidos, platos fríos, etc.:

Deberán cubrirse y colocarse sobre cualquier repisa.

- Frutas y verduras:

Deberán guardarse en el cajón especial provisto.

- Mantequilla y queso:

Deberán envolverse en papel de aluminio hermético o envoltura plástica.

- Botellas de leche:

Deberán tener una tapa y ser almacenados en los estantes de la puerta.

### Consejos para la congelación

- Cuando se encienda el equipo por primera vez o después de un período de inactividad, deje que el aparato funcione como mínimo 2 horas con los ajustes más altos antes de colocar los alimentos en el compartimiento.
- Prepare los alimentos en porciones pequeñas para permitir una congelación rápida y completa y hacer posible la subsiguiente descongelación de solo la cantidad que se requiera.
- Envuelva los alimentos en papel aluminio o en envolturas de alimentos de polietileno, que son herméticos al aire, la temperatura aumentará y provocará que el compresor funcione más y por ende consuma más energía
- No permita que los alimentos frescos y descongelados estén en contacto con los alimentos que están ya congelados para evitar el aumento de la temperatura de los últimos.
- Los productos helados, si son consumidos inmediatamente después retirados del compartimiento del congelador, probablemente puedan causar la quemadura por frío en la piel.

- Se recomienda etiquetar y fechar cada uno de los paquetes congelados con el fin saber el tiempo de almacenamiento.

#### **Consejos para el almacenamiento de alimentos congelados**

- Asegúrese que los alimentos congelados hayan sido almacenados correctamente por el minorista de alimentos.
- Una vez descongelados, los alimentos se deteriorarán rápidamente y no deberán ser congelados otra vez. No exceda el período de almacenamiento indicado por el fabricante..

#### **Apagado de su aparato**

Si el aparato necesita ser apagado por un período prolongado, deberán realizarse los siguientes pasos para evitar el moho en el aparato.

1. Saque todos los alimentos.
2. Retire el enchufe de alimentación del tomacorriente.
3. Limpie y seque el interior por completo.
4. Asegúrese de que todas las puertas se mantengan un poco abiertas para permitir la circulación del aire.

## **Limpieza y cuidado**

Por razones de higiene, el aparato (incluyendo los accesorios exteriores e interiores) deberá limpiarse regularmente por lo menos cada dos meses.

**¡Precaución!** El aparato no deberá conectarse al tomacorriente durante la limpieza. ¡Hay peligro de descarga eléctrica! Antes de la limpieza, apague el aparato y retire el enchufe del tomacorriente.

#### **Limpieza del exterior**

Para mantener una buena apariencia de su aparato, deberá limpiarlo regularmente.

- Limpie el panel de control con un paño limpio y suave.

- Rocíe agua en el paño de limpieza en lugar de rociarla directamente en la superficie del aparato. Eso ayuda a asegurar una distribución uniforme de la humedad en la superficie.

-Limpie las puertas, mangos y superficies de los gabinetes con un detergente suave y luego séquelos con un paño suave.

#### **¡Precaución!**

-No utilice los objetos afilados ya que ellos pueden rayar la superficie.

-No utilice diluyente, detergente para vehículo, clorox, aceite etéreo, limpiadores abrasivos o disolventes orgánicos tales como el Benceno para la

limpieza. Ellos pueden dañar la superficie del aparato y provocar un incendio.

### **Limpieza del interior**

Usted deberá limpiar el interior del aparato regularmente. Será más fácil limpiarlo cuando hayan menos alimentos. Limpie el interior del congelador del refrigerador con una solución débil de bicarbonato de sodio, luego enjuáguelo con agua tibia haciendo uso de una esponja exprimida o un paño exprimido. Límpiolo completamente y séquelo antes de reemplazar las repisas y las cestas.

Seque por completo todas las superficies y componentes desmontables.

Aunque este aparato se deshiela automáticamente, una capa de escarcha se puede producir en las paredes internas del compartimiento del refrigerador si la puerta del congelador se abre frecuentemente o si se deja abierta por mucho tiempo. Si la escarcha es demasiado gruesa, proceda cuando haya menos alimentos y realice lo siguiente:

1. Quite los alimentos existentes y las cestas de accesorios, desenchufe el aparato del tomacorriente y deje las puertas abiertas. Ventile la habitación por completo para acelerar el proceso de descongelación.
2. Cuando termine el proceso de

descongelación, limpie su congelador como se menciona arriba.

**¡Precaución!** No utilice objetos afilados para eliminar la escarcha del compartimiento del congelador. Sólo una vez que el interior esté completamente seco, se puede encender el aparato y volver a enchufarlo al tomacorriente.

### **Limpieza de sellos de puerta**

Asegúrese de mantener limpios los sellos de la puerta. Los alimentos y bebidas viscosos pueden causar que los sellos se peguen en el gabinete y se rasguen cuando abra la puerta. Lave el sello con detergente suave y agua tibia. Enjuague y séquelos completamente después de realizada la limpieza.

**¡Precaución!** Sólo se deberá encender el aparato cuando los sellos de la puerta estén completamente secos.

### **Reemplazo de la bombilla de luz (o LED):**

**Advertencia:** ¡La luz LED no deberá ser reemplazada por el usuario! Si la luz LED está dañada, póngase en contacto con la línea de atención al cliente para que lo ayuden. Para reemplazar la bombilla de luz (o LED), se debe seguir los siguientes pasos:

1. Desenchufe su aparato.
2. Retire la cubierta de la luz presionando hacia arriba y luego jalando ligeramente.
3. Sostenga la cubierta LED con una mano y júela con la otra mientras presiona el pestillo del conector.
4. Reemplace la luz LED y fijela en su posición correcta.

## **Descongelación**

- El agua almacenada en los alimentos o el aire que ingresa al refrigerador al abrir la puerta pueden formar una capa de escarcha en el interior. Si la escarcha es abundante, debilitará la refrigeración.
- Este electrodoméstico es un refrigerador libre de escarcha. Por lo tanto se descongelará automáticamente con regularidad sin que sea necesario descongelarlo manualmente. El agua de la descongelación será drenada a una bandeja de goteo a través de un conducto de drenaje. Luego el agua en la bandeja se evaporará.



## Solución de problemas

Si experimenta algún problema con su aparato o si está preocupado de que el aparato no esté funcionando correctamente, puede realizar ciertas verificaciones antes de solicitar el servicio, fíjese a continuación. Puede realizar ciertas verificaciones sencillas de acuerdo a esta sección antes de llamar para solicitar el servicio.

**¡Advertencia!** No intente reparar el aparato por sí mismo. Si el problema persiste después de que haya realizado las verificaciones abajo mencionadas, póngase en contacto con un electricista calificado, un ingeniero de servicio autorizado o la tienda donde compró el producto.

Problema	Posible causa y Solución
El aparato no está funcionando correctamente	Verifique si el cable de alimentación está enchufado en el tomacorriente adecuadamente.
	Verifique el fusible o el circuito de su fuente de alimentación, reemplácelo si es necesario.
	La temperatura ambiente es demasiado baja. Intente ajustar la temperatura de la cámara a un nivel más bajo para resolver este problema.
	Es normal que el congelador no funcione durante el ciclo de descongelación, o durante un corto periodo de tiempo después del encendido del aparato para proteger el compresor.
Olores en los compartimientos	El interior puede necesitar limpiarse.
	Algunos alimentos, contenedores o envolturas producen los olores.
Ruido en el aparato	Los siguientes sonidos son normales: <ul style="list-style-type: none"> <li>● Ruidos de funcionamiento del compresor.</li> <li>● Ruido del movimiento de aire desde el motor del ventilador pequeño en el compartimiento del congelador o en otros compartimientos.</li> <li>● Gorgoteo similar al de la ebullición del agua.</li> <li>● Ruido de estallido durante la descongelación automática.</li> <li>● Ruido de clic antes del inicio del compresor.</li> </ul>
	Otros ruidos anormales se deben a las siguientes razones y puede que necesite verificar y luego hacer algo: El gabinete no está nivelado. La parte posterior del aparato toca la pared. Las botellas y contenedores pueden caer o rodar.
El motor funciona de manera continua	Es normal oír frecuentemente el sonido del motor, el cual necesitará funcionar más cuando se den las siguientes circunstancias: <ul style="list-style-type: none"> <li>● El ajuste de la temperatura está por debajo de lo necesario.</li> <li>● Gran cantidad de alimentos calientes han sido almacenados recientemente en el aparato.</li> <li>● La temperatura fuera del aparato es demasiado alta.</li> <li>● Las puertas se mantienen abiertas durante un largo periodo de tiempo o de manera bastante frecuente.</li> <li>● Después de la instalación del aparato o si no se ha aprendido por un buen tiempo.</li> </ul>
Una capa de escarcha aparece en el compartimiento	Verifique si las salidas de aire están bloqueadas por los alimentos y asegúrese de que los alimentos se coloquen dentro del aparato para permitir suficiente ventilación. Asegúrese de que la puerta esté completamente cerrada. Para eliminar la escarcha, fíjese en el capítulo de limpieza y cuidado.
La temperatura interna	Es posible que haya dejado las puertas abiertas durante un periodo

---

es demasiado alta	demasiado largo o de manera demasiado frecuente; o las puertas se quedan abiertas por ciertos obstáculos; o el aparato está ubicado en un lugar sin suficiente espacio a los lados, la parte posterior y superior.
La temperatura interna es demasiado baja	Eleve la temperatura de acuerdo al capítulo "Controles de Visualización".
Las puertas no se pueden cerrar fácilmente	Verifique si la parte superior del refrigerador está inclinada hacia atrás en 10-15mm para permitir el cierre automático de la puerta, o si alguna cosa en el interior está evitando el cierre de la puerta.
Agua gotea en el suelo	La bandeja de agua (ubicada en la parte inferior trasera del gabinete) puede no estar nivelada adecuadamente, o el conducto de drenaje (ubicado por debajo de la parte superior del depósito del compresor) puede no estar colocado adecuadamente para guiar el agua a esta bandeja, o el conducto de agua está bloqueado. Quizá necesite alejar el refrigerador de la pared para verificar la bandeja y el conducto.
La luz no funciona	<ul style="list-style-type: none"><li>● La bombilla de la luz puede estar dañada. Fijese en como reemplazar Bombillas de luz en el capítulo de limpieza y cuidado.</li><li>● El sistema de control ha desactivado las luces debido a que la puerta se quedó abierta durante un tiempo demasiado largo, cierre y vuelva a abrir la puerta para reactivar las luces.</li></ul>

## Eliminación del electrodoméstico

Está prohibido desechar este electrodoméstico en los residuos domésticos.

Hay varias posibilidades para desecharlo:

- La municipalidad ha establecido sistemas de recolección, a través de los cuales se pueden desechar residuos electrónicos sin cargo alguno para el usuario.
- El fabricante tomará el electrodoméstico viejo para desecharlo sin cargo alguno para el usuario.
- Como los productos viejos contienen recursos valiosos, pueden ser vendidos a recicladores de chatarra. El desecho de residuos en bosques y espacios naturales pone en peligro su salud cuando sustancias nocivas se filtran en las aguas subterráneas e ingresan en la cadena alimenticia.

	Eliminación correcta de este producto
	<p>Esta marca indica que este producto no debe ser desechado junto con otros residuos domésticos en toda la UE. Para evitar el daño posible al entorno o la salud humana desde la eliminación no controlada de residuos, recíclelo responsablemente para promover la reutilización sostenible de los recursos de materiales. Para devolver su dispositivo utilizado, por favor utilice los sistemas de devolución y recolección o póngase en contacto con el establecimiento donde compró su producto. Ellos puede tomar este producto para su reciclaje en manera segura al medio ambiente.</p>

Para evitar contaminar los alimentos, siga las siguientes instrucciones

- Si abre la puerta por largos periodos puede aumentar significativamente la temperatura de los compartimientos del electrodoméstico.
- Limpie regularmente las superficies que puedan estar en contacto con alimentos y sistemas de desagües accesibles.
- Almacene la carne y el pescado crudo en los recipientes adecuados del refrigerador para que no estén en contacto ni goteen sobre otros alimentos.
- Los compartimientos de dos asteriscos para alimentos congelados son ideales para almacenar alimentos precongelados o cremas heladas y cubos de hielo.
- Los compartimientos de uno, dos y tres asteriscos no son aptos para congelar alimentos frescos

Orden	TIPO de compartimiento	Temperatura de almacenamiento meta [° C]	Alimentos adecuados
1	Heladera	+2~+8	Los huevos, los alimentos cocidos, los alimentos envasados, las frutas y verduras, los productos lácteos, las tortas, las bebidas y otros alimentos no son aptos para congelar.
2	(***)*-Congelador	≤ -18	Apto para alimentos frescos congelados como por ejemplo los alimentos de origen marino (pescado, camarón, mariscos), productos de agua dulce y las carnes (recomendado para 3 meses, cuanto más tiempo esté almacenado, peor serán el sabor y los nutrientes).
3	***-Congelador	≤ -18	No son aptos para alimentos frescos congelados como por ejemplo los alimentos de origen marino (pescado, camarón, mariscos), productos de agua dulce y las carnes (recomendado para 3 meses, cuanto más tiempo esté almacenado, peor serán el sabor y los nutrientes).
4	** -Congelador	≤ -12	No son aptos para alimentos frescos congelados como por ejemplo los alimentos de origen marino (pescado, camarón, mariscos), productos de agua dulce y las carnes (recomendado para 2 meses, cuanto más tiempo esté almacenado, peor serán el sabor y los nutrientes).
5	*-Congelador	≤ -6	No son aptos para alimentos frescos congelados como por ejemplo los alimentos de origen marino (pescado, camarón, mariscos), productos de agua dulce y las carnes (recomendado para 1 mes, cuanto más tiempo esté almacenado, peor serán el sabor y los nutrientes).
6	0-a steriscos	-6~0	Cerdo fresco, carne de res, pescado, pollo, algunos alimentos procesados envasados, etc. (Se recomienda consumir dentro del mismo día, preferiblemente no más de 3 días). Alimentos procesados parcialmente encapsulados (alimentos no congelados)
7	Fresco	-2~+3	Cerdo fresco/congelado, carne de res, pollo, productos de agua dulce, etc. (7 días bajo 0° C; se recomienda sobre 0° C para consumir dentro del mismo día, preferiblemente no más de 2 días). Alimentos de origen marino (menos que 0 para 15 días, no se recomienda almacenar sobre 0° C)

8	Alimentos frescos	0~+4	Cerdo fresco, carne de res, pescado, pollo, alimentos cocidos, etc. (Se recomienda consumir dentro del mismo día, preferiblemente no más de 3 días).
9	Vino	+5~+20	vino rojo, vino blanco, vino espumante, etc.

Nota: almacene los distintos alimentos según los compartimientos o temperatura meta del alimento comprado.

- Si el refrigerador está vacío por largos periodos, desconéctelo, descongélelo, límpielo, séquelo y deje la puerta abierta para evitar la formación de moho dentro del electrodoméstico.

**Limpieza del dispensador de agua (especial para productos con dispensador de agua):**

- Limpie el tanque de agua si no se ha utilizado por 48hs: purgue el sistema de agua conectado al suministro de agua en caso de no haber extraído agua por 5 días.

**ADVERTENCIA:** Los alimentos deben envasarse en bolsas antes de ponerlos en la nevera y los líquidos deben embotellarse o meterse en recipientes con tapa para evitar problemas debido a que la estructura del producto no es fácil de limpiar.

# Hisense

life reimagined

## **MODE D'EMPLOI POUR L'UTILISATEUR**

Avant faire fonctionner cet appareil, s'il vous plaît lisez attentivement ce manuel et conservez-le pour référence ultérieure

Français

## Contenus

Sécurité et mises en garde .....	2	Conseils et astuces pratiques.....	15
Installer votre nouvel appareil.....	9	Nettoyage et entretien.....	16
Description du système.....	10	Dégivrage.....	17
Panneau de commandes.....	11	Dépannage.....	18
Utilisation de votre appareil.....	13	Mise au rebut de l'appareil.....	20



## Sécurité et mises en garde

Pour votre sécurité et pour une utilisation correcte de l'appareil, avant d'installer et d'utiliser l'appareil pour la première fois, lisez attentivement cette notice, y compris les mises en gardes et les conseils utiles qu'elle contient. Afin d'éviter d'endommager l'appareil et/ou de vous blesser inutilement, il est important que les personnes amenées à utiliser cet appareil aient pris entièrement connaissance de son fonctionnement ainsi que de ses fonctions de sécurité. Conservez ces consignes pour plus tard et pensez à les ranger à côté de l'appareil, afin qu'elles soient transmises avec ce dernier en cas de vente ou de déménagement. Cela permettra de garantir un fonctionnement optimal du système. Pour éviter tout risque de blessure, conservez cette notice. Le fabricant ne saurait en effet pas être tenu responsable en cas de mauvaise manipulation du système.

### Sécurité des enfants et des autres personnes vulnérables

#### ● Selon les normes EN

Ce système peut être utilisé par des enfants âgés de 8 ans et plus et par des personnes à capacités réduites sur le plan physique, sensoriel ou mental, ou n'ayant pas appris à utiliser l'appareil, dans le cadre où ils sont encadrés par une personne informée et ayant conscience des risques impliqués. Les enfants ne doivent pas jouer avec l'appareil. Le nettoyage et l'entretien ne doivent en aucun cas être effectués par des enfants sans surveillance.

#### Selon les normes IEC

Cet appareil est déconseillé aux personnes souffrant d'handicap physiques, sensoriels ou mentaux, ou ayant un manque d'expériences et de connaissances jusqu'à ce qu'ils aient reçu des instructions concernant l'utilisation de l'appareil auprès de personnes responsables de leur sécurité.

- Conservez tous les emballages hors de portée des enfants, car il existe un risque de suffocation.
- Si vous décidez de mettre au rebut l'appareil, débranchez-le de la prise murale, coupez le câble de connexion (aussi proche de l'appareil que vous le pouvez) et retirez la porte afin d'empêcher les enfants de jouer avec et de se faire électrocuter ou de s'enfermer à l'intérieur.
- Si l'appareil, doté d'un joint de porte magnétique, doit remplacer un autre appareil doté d'un loquet sur la porte ou sur le joint, vérifiez bien que le loquet est hors d'état de fonctionner avant de vous débarrasser de l'ancien appareil. Cela évitera de transformer cet appareil en piège pour les enfants.

### **Sécurité générale**



**ATTENTION !** Cet appareil est conçu pour fonctionner dans un foyer domestique et dans les environnements de type suivant

- locaux de cuisine et équipements vendus dans le commerce, environnements de travail et bureaux ;
  - structures de type Bed and Breakfast
  - bâtiments de ferme et hôtels, motels et autres organismes accueillant des clients ;
  - cuisine industrielle et autres applications non destinées à la revente
- **ATTENTION** — Ne rangez jamais de substances inflammable tels que des aérosols à l'intérieur de cet appareil, car elles pourraient s'y déverser.
  - **ATTENTION** — Si le cordon d'alimentation est endommagé, vous devez le remplacer immédiatement auprès de votre fabricant, ou d'un revendeur qualifié, afin d'éviter tout risque d'électrocution
  - **ATTENTION** — Maintenez les ventilations biens ouvertes, et vérifiez bien que l'air peut circuler par les ouvertures, surtout si l'appareil est encastré dans le mur.
  - **ATTENTION** — Etant donné que les systèmes mécaniques et autres équipements électriques accélèrent le processus de dégivrage, respectez l'environnement recommandé par le fabricant.
  - **ATTENTION** — N'endommagez pas le circuit de réfrigération.
  - **ATTENTION** — N'utilisez pas d'appareils électriques à l'intérieur du compartiment destiné à recevoir de la nourriture, sauf si ces derniers sont tolérés par le fabricant.



- **ATTENTION** — Le système réfrigérant et isolant contiennent des gaz inflammables. Lorsque vous mettez le système au rebut, faites-le auprès d'un centre de collecte agréé. N'exposez jamais l'appareil aux flammes.
- **ATTENTION** — Lors du positionnement de l'appareil, rassurez-vous que le cordon d'alimentation n'est pas coincé ou endommagé.
- **ATTENTION** — Ne placez pas plusieurs prises de courant ou alimentations portables à l'arrière de l'appareil.

## **Remplacement des lampes d'éclairage**

- **ATTENTION** — Les lampes d'éclairage ne doivent pas être remplacées par l'utilisateur! Si les lampes d'éclairage sont endommagées, contactez le service d'assistance clientèle pour obtenir de l'aide.

Cet avertissement concerne uniquement les réfrigérateurs contenant des lampes d'éclairage

## **Liquide réfrigérant**

De l'isobutane réfrigérant (R600a) est utilisé dans le circuit réfrigérant du système ; Il s'agit d'un gaz naturel hautement inflammable, et donc dangereux pour l'environnement. Pendant les transports et l'installation du système, vérifiez qu'aucun des composants du circuit de réfrigération ne soit endommagé. Le réfrigérant (R600a) est un liquide inflammable.

- **ATTENTION** — Les réfrigérateurs contiennent du réfrigérant et des gaz dans l'isolation. Le fluide frigorigène et les gaz doivent être éliminés professionnellement, car ils peuvent causer des lésions oculaires ou un incendie. Rassurez-vous que les tubes du circuit de réfrigérant ne sont pas endommagés avant l'élimination appropriée de ces gaz.



**ATTENTION : Risque d'incendie. Matériaux inflammables**

Si le circuit de réfrigération était endommagé :

- Évitez les flammes nues et toute source d'inflammation.
- Ventilez bien la pièce où se trouve l'appareil.

Il est dangereux de modifier la composition de cet appareil, de quelque manière que ce soit.  
Tout dommage fait au cordon peut provoquer un court-circuit, et/ou une électrocution.



## **Sécurité électrique**

1. Le cordon d'alimentation ne doit pas être rallongé.
2. Vérifiez bien que la prise murale n'est pas endommagée. Une prise murale en mauvais état pourrait entraîner une surchauffe du système et son explosion.
3. Vérifiez bien que vous pouvez accéder à la prise murale de l'appareil.
4. Ne tirez jamais sur le câble principal.
5. Si la prise murale est lâche, ne branchez pas le cordon. Il existe un risque d'électrocution ou d'incendie.
6. Vous ne devez jamais utiliser l'appareil si le cache de l'éclairage intérieur n'est pas en place.
7. Ce réfrigérateur fonctionne sur un courant à phase unique de 220~240V/50Hz. Si des variations de tensions sont constatées ou que la tension électrique dépasse la valeur conseillée, pour votre sécurité, vérifiez bien que le régulateur de tension automatique C.A supporte bien 350W de plus que l'appareil. Le réfrigérateur doit utiliser une prise murale spécifique plutôt qu'une prise regroupant d'autres appareils électriques. L'appareil doit être relié au sol selon les recommandations en vigueur.

## **Utilisation quotidienne**

- Cet appareil de réfrigération n'est pas destiné à être utilisé comme un appareil encastrable.
- Ne stockez jamais de substances ou de liquides inflammables à l'intérieur de l'appareil ; cela provoquerait un risque d'exposition.
- Ne faites pas fonctionner d'autres appareils électriques à l'intérieur de cet appareil (mixeurs, turbines à glace électrique, etc).
- Lorsque vous débranchez l'appareil, tenez toujours la prise dans vos mains et ne tirez pas sur le cordon.
- Ne placez pas d'éléments chauds ni de composants en plastiques dans cet appareil.

- 
- Ne placez pas de produits alimentaires directement à la sortie d'air située au fond de l'appareil.
  - Rangez les aliments déjà emballés conformément aux consignes livrées par leur fabricant.
  - Cet appareil doit être utilisé et traité selon certaines règles spécifiques. Consultez les règles établies en matière de stockage.
  - Ne placez pas de boissons gazeuses ni de boissons carbonatées dans le compartiment de congélation, car cela exercerait une pression sur les bouteilles, qui pourraient exploser à l'intérieur de l'appareil.
  - Les aliments congelés peuvent brûler s'ils sortent directement du froid.
  - N'exposez pas l'appareil directement au soleil.
  - Conservez les bougies, luminaires et autres flammes nues éloignées de l'appareil, afin d'éviter les risques d'incendie.
  - Cet appareil est destiné à ranger des aliments et/ou des boissons domestiques traditionnelles, selon les consignes livrées avec le système. L'appareil est lourd. Soyez prudent lorsque vous le déplacez.
  - Ne retirez pas et ne touchez pas les éléments du congélateur si vous avez les mains mouillées/humides, car cela pourrait provoquer une abrasion de la peau et/ou des brûlures graves.
  - N'utilisez jamais lesocle, les tiroirs, les portes, et autres éléments similaires pour vous appuyer
  - Les aliments congelés ne doivent jamais être recongelés une fois qu'ils ont été décongelés.
  - Les bouteilles pourraient exploser. Ne consommez pas les glaçons formés directement par le congélateur, car vous pourriez vous brûler la bouche et les lèvres.
  - Pour éviter les chutes d'objets et empêcher de détériorer l'appareil, ne surchargez pas les compartiments de portes ni les tiroirs.

**Attention !**

**Nettoyage et entretien**

- Avant tout entretien, débranchez l'appareil et coupez le courant.
- Ne nettoyez pas l'appareil avec des objets métalliques, un système à vapeur, des huiles volatiles, des solvants organiques ou des composants abrasifs.
- N'utilisez pas d'objets tranchants ou pointus pour retirer la glace. Utilisez un grattoir en plastique.

### **Information importante à propos de l'installation!**

- Pour que les branchements électriques soient corrects, suivez bien les consignes livrées dans ce manuel.
- Déballez l'appareil et vérifiez qu'il n'est pas endommagé visuellement. Ne branchez pas l'appareil si ce dernier est endommagé. Signalez tout dommage au point de vente où vous l'avez acheté. Dans ce cas, conservez l'emballage.
- Il est recommandé d'attendre au moins quatre heures avant de brancher l'appareil au courant, afin que le compresseur soit bien alimenté en huile.
- Une bonne circulation de l'air est nécessaire, afin d'éviter les risques de surchauffe. Pour que la ventilation soit suffisante, suivez bien les consignes d'installation fournies.
- Dans la mesure du possible, l'arrière de l'appareil ne doit pas être collé au mur pour éviter de toucher ou d'attraper des parties chaudes (compresseur, condenseur) pour éviter les risques d'incendie, suivez les instructions d'installation.
- L'appareil ne doit pas être situé à côté de radiateurs ou de feux de cuisson.
- Vérifiez bien que les prises sont accessibles une fois l'appareil installé.

### **Dépannage**

- Toute opération électrique doit être effectuée par un technicien qualifié et compétent dans le domaine.
- Cet appareil doit être réparé par un Centre de Réparation Agréé, et seules des pièces d'origine doivent être utilisées.
  - 1) Si l'appareil ne contient pas de congélateur.
  - 2) Si l'appareil contient un congélateur.

---

**Remarque:** Les enfants âgés de 3 à 8 ans sont autorisés à charger et décharger les appareils frigorifiques. (Cette clause ne s'applique qu'à la région de l'UE.)

## Installer votre nouvel appareil

Vous devriez être informé des conseils suivant avant d'utiliser votre appareil pour la première fois.

### Ventilation de l'appareil



Afin d'améliorer l'efficacité du système de refroidissement et d'économiser l'énergie, il est nécessaire de maintenir une bonne ventilation autour de l'appareil pour la dissipation de la chaleur. Pour cette raison, un espace vide suffisant doit être disponible autour du réfrigérateur. Suggestion: Il est conseillé qu'il y ait au moins 50-70 mm d'espace de l'arrière à la paroi, au moins 300 mm du plafond, au dernier 200 mm du côté à la paroi et un espace libre à l'avant pour permettre l'ouverture des portes 135°. Comme affichés dans les photos suivantes.

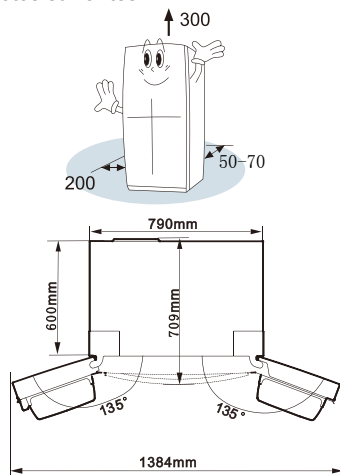

Remarque: Le système fonctionne le plus efficacement lorsque les températures du tableau ci-dessous sont respectées. Il se peut que le système ne fonctionne pas aussi bien lorsque ces températures ne sont pas respectées sur une longue période.

Classe Climatique	Température ambiante
SN	+10°C to +32°C
N	+16°C to +32°C
ST	+16°C to +38°C
T	+16°C to +43°C

- Installez votre appareil dans un endroit sec.
- Gardez l'appareil à l'abri du soleil, de la pluie ou du gel et installez-le loin des sources de chaleur telles que les plaques électriques ou les chauffages.

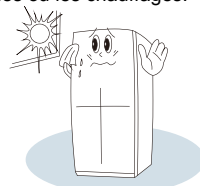

### Mise à niveau de l'appareil

- Les pieds peuvent avoir besoin d'être ajusté pour une mise à niveau et une circulation d'air correcte à l'arrière de l'appareil.
- Pour permettre à la porte de se fermer automatiquement, inclinez légèrement le haut d'environ 10mm.

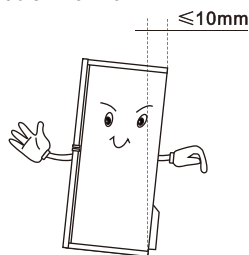

- Vous pouvez les régler manuellement ou en utilisant une clé adaptée.

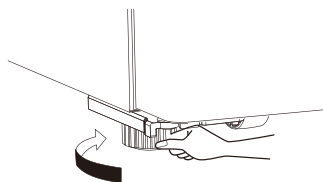

## Description du système

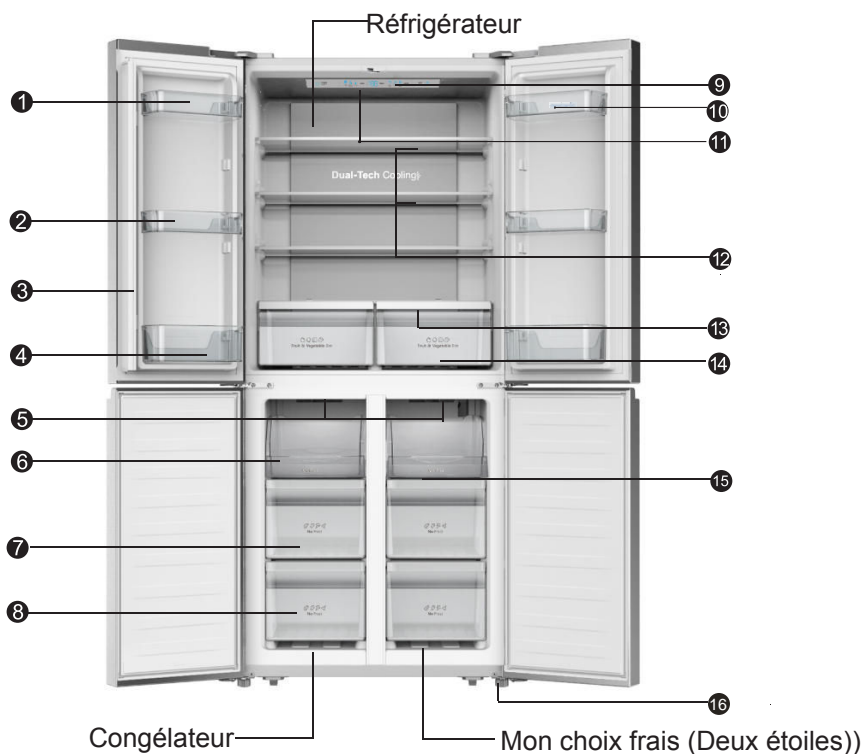

- |                                       |  |
|---------------------------------------|--|
| ① Étagère de porte                    | ⑩ œufrier (situé dans le sac en plastique) |
| ② Étagère de porte                    | ⑪ Témoin lumineux DEL doux                 |
| ③ Séparateur rotatif                  | ⑫ Étagère en verre trempé                  |
| ④ Étagère de porte                    | ⑬ Couverture du bac                        |
| ⑤ Témoin lumineux LED doux            | ⑭ Bac à légumes et fruits                  |
| ⑥ Étagère supérieure du congélateur   | ⑮ Plaques en verre                         |
| ⑦ Tiroir intermédiaire du congélateur | ⑯ Pieds réglables en bas                   |
| ⑧ Tiroir inférieur du congélateur     |  |
| ⑨ Commande électronique               |  |

**Remarque:** En raison des modifications incessantes de nos produits, votre réfrigérateur peut légèrement être différent mais les fonctions et méthodes d'utilisation restent les mêmes. Pour obtenir plus d'espace dans le congélateur, vous pouvez retirer les tiroirs (sauf le tiroir du congélateur inférieur).

**Remarque :** Pour obtenir la meilleure efficacité énergétique de ce produit, veuillez placer tous les tiroirs et étagères dans leurs positions originales, comme dans l'illustration ci-dessous.

## Panneau de commandes

Utilisez votre appareil conformément aux réglementations en vigueur. Votre appareil est muni des fonctions et des commandes détaillées dans les schémas suivants. Lorsque l'appareil est alimenté pour la première fois en électricité, le rétro-éclairage est activé pour les icônes et le panneau de commandes s'allume. Si aucun bouton n'est enclenché et que les portes restent closes, le rétro-éclairage se désactive.

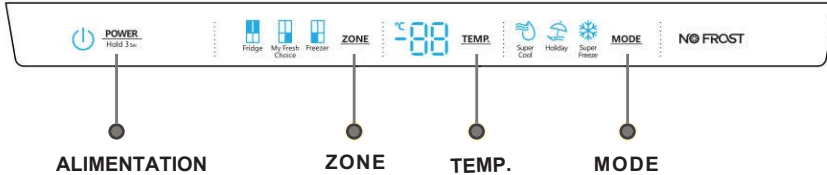

### Réglage de la température

Nous recommandons que lorsque vous démarrez votre réfrigérateur pour la première fois, la température du Frigo est réglée à 4°C, Mon choix frais à -12°C et celle du congélateur à -18°C. Si vous voulez changer la température, suivez les instructions ci-dessous. Mise en garde! Quand vous régler une température, vous la régler en moyenne pour l'ensemble du réfrigérateur. Les températures à l'intérieur de chaque compartiment peuvent varier par rapport aux valeurs affichées sur le panneau, en fonction de la quantité d'aliments conservés et du lieu où ils sont conservés. Une chambre à température ambiante peut aussi affecter la température réelle à l'intérieur de l'appareil.

### 1. Réfrigérateur

Appuyez plusieurs fois sur « ZONE » jusqu'à ce que l'icône « Réfrigérateur » s'allume, puis appuyez sur « TEMP. » pour régler la température du réfrigérateur entre 8°C et 2°C, la température diminue de 1°C degrés à chaque pression et l'indicateur de température du réfrigérateur affiche la valeur correspondante dans l'ordre suivant.

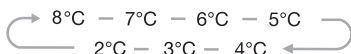

### 2. Mon choix frais

Appuyez plusieurs fois sur « ZONE » jusqu'à ce que l'icône « Mon choix frais » s'allume, puis appuyez plusieurs fois sur « TEMP. » pour régler la température entre -5°C et -18°C en fonction de la température souhaitée et l'indicateur de température affiche la valeur correspondante dans l'ordre suivant.

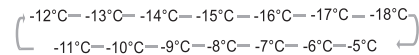

### 3. Congélateur

Appuyez plusieurs fois sur « ZONE » jusqu'à ce que l'icône « Congélateur » s'allume, puis appuyez plusieurs fois sur « TEMP. » pour régler la température entre -14°C et -24°C en fonction de la température souhaitée, et l'indicateur de température du congélateur affiche la valeur correspondante dans l'ordre suivant.

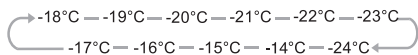

**Remarque:** Pour une préservation optimale des aliments, nous vous recommandons de régler la température du réfrigérateur à 4°C et celle du congélateur à -18°C, lors du tout premier démarrage du réfrigérateur.

Pour une préservation optimale des aliments, un réglage moyen est généralement le plus approprié.

**Remarque:** Un réglage élevé de la température accélère la péremption des aliments.



## 4. Super Cool



Super  
Cool

Le mode Super Cool permet de réfrigérer vos aliments plus rapidement, tout en les conservant au frais le plus longtemps possible.

Appuyez sur « MODE » pour activer cette fonction. L'icône Super Cool s'allumera automatiquement et l'indicateur de température du réfrigérateur affichera 2°C sur l'écran.

- La fonction Super Cool se désactive automatiquement après 3 heures
- Lorsque la fonction Super Cool est activée, vous pouvez la désactiver en appuyant sur « MODE » et le réglage de la température du réfrigérateur reviendra au réglage précédent.

## 5. Super Congélation



Super  
Freeze

Super Congélation peut rapidement baisser la température et congeler vos aliments plus rapidement que d'habitude.

Cette fonctionnalité permet également de conserver les vitamines et les éléments nutritionnels des aliments frais pendant une période plus longue.

Le mode Super Freeze est utilisé pour programmer une séquence de pré-congélation et de congélation rapide du compartiment de Congélation.

Cette fonction accélère la congélation d'aliments frais et protège, en même temps, les aliments déjà stockés d'un réchauffement non désiré.

Pour congeler les aliments frais, activer la fonction Super Freeze au moins 24 heures avant de placer les aliments pour finaliser la pré-congélation.

Appuyez sur « MODE » pour activer cette fonction. L'icône Super Congélation s'allumera et l'indicateur de température du Congélateur affichera -24°C sur l'écran.

- La fonction Super Congélation se désactive automatiquement après 52 heures.
- Lorsque la fonction Super Congélateur est activée, vous pouvez la désactiver en appuyant sur « MODE » et le réglage de la température du congélateur reviendra au réglage précédent.

**Remarque :** Lorsque vous sélectionnez la fonction Super Congélation, rassurez-vous qu'il n'y a pas de boissons en bouteille ou en canette (en particulier de boissons gazeuses) dans le compartiment du congélateur. Les bouteilles et cannettes peuvent exploser.

## 6. Vacances



Holiday

Lorsque la fonction Vacances est activée, la température du réfrigérateur est automatiquement réglée à 15°C pour minimiser la consommation en énergie.

La température du congélateur passe automatiquement à -18°C.

- **Important!** Ne stockez aucun aliment dans le réfrigérateur pendant ce temps. Lorsque la fonction Vacances est activée, vous pouvez la désactiver en appuyant sur « MODE » et le réglage de la température du congélateur reviendra au réglage précédent.

## 7. MISE EN MARCHÉ



POWER  
Hold 3 Sec

Appuyez sur le bouton « ALIMENTATION » pendant 3 secondes pour allumer l'appareil,

et appuyez à nouveau pendant 3 secondes pour l'éteindre.

## 8. Alarme de porte

Laisser une porte ouverte pendant plus de 2 minutes activera une alarme et un bruiteur, et le panneau de contrôle affichera " d r ".

En cas d'alarme de porte, le bruiteur retentit 3 fois par minute et s'arrête automatiquement après 8 minutes.

Pour économiser de l'énergie, évitez de laisser la porte ouverte longtemps pendant l'utilisation de l'appareil. L'alarme de porte peut être arrêtée en fermant la porte.

## Utilisation de votre appareil

Votre appareil est fourni avec les accessoires décrits dans la section « Description du système », dont le fonctionnement est détaillé dans cette notice.

### Compartment de porte amovible

- Ce compartiment est destiné au stockage des œufs, des boissons en bouteilles ou en cannettes, des plats préparés, etc. Ne rangez pas d'éléments trop lourds dans ce compartiment.
- Pour permettre le stockage des emballages alimentaires de différentes tailles, des étagères de portes ont été installées à différents niveaux. Retirez les aliments des étagères avant de soulever l'appareil.

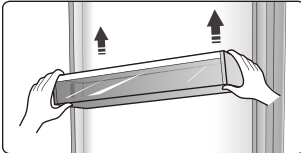

- Tous les racks de portes sont amovibles, pour faciliter leur nettoyage.
- Remarque:** Le rack contient un plateau à œufs.

### Etagère

- Il y a trois étagères en verre dans la chambre du réfrigérateur. Elles peuvent être ajustées selon la hauteur de votre choix.

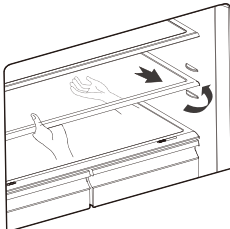

- Lorsque vous retirez les étagères, tirez-les délicatement vers vous jusqu'à ce

qu'elles se délogent toutes seules.

- Pour remettre l'étagère en place, assurez-vous qu'aucun obstacle n'empêche de la repositionner correctement.

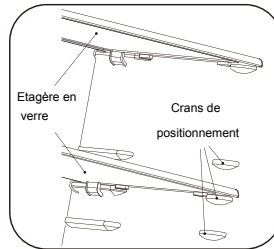

### Bac à légumes

- Le bac à légumes, monté sur des rails télescopiques, est destiné au rangement des fruits et des légumes.

### Cache du bac à légumes

- Cela évitera que les légumes ne perdent leur humidité. Vous pouvez régler le niveau d'humidité contenu dans le bac au moyen du régulateur.

#### Bac à légumes et régulateur de l'humidité

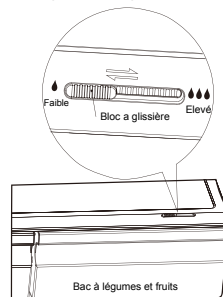

- Le régulateur d'humidité permet d'ajuster la circulation de l'air à l'intérieur du bac à légumes ; plus le flux d'air est élevé, plus l'humidité est basse. Il est conseillé d'utiliser un taux élevé d'humidité pour les légumes, et un taux faible pour les fruits.
- Les paramètres de réglage du taux d'humidité sont

#### **Utilisation du tiroir de votre congélateur**

- Le congélateur est destiné à stocker des aliments à congeler, tels que la viande, les glaces, etc.

**Attention !** Vérifiez que les bouteilles ne sont pas rangées dans le congélateur, étant donné que leur congélation pourrait entraîner leur explosion.

#### **Utilisation du réfrigérateur**

L'intérieur du réfrigérateur est utilisé pour stocker les légumes et les fruits. Séparez les aliments par des emballages individuels afin de préserver leurs saveurs propres.

#### **Attention !**

Ne refermez jamais la porte lorsque les étagères, le bac à légumes et/ou les rails télescopiques sont sortis. Cela pourrait endommager l'appareil.

- Suivez ces quelques consignes simples pour retirer le bac à légumes, le tiroir du congélateur et pour nettoyer l'ensemble. Videz le congélateur ; ramenez-le doucement vers vous pour l'ouvrir entièrement. Soulevez le bac à légumes sur les côtés. Repoussez bien les rails vers le fond avant de refermer la porte pour ne pas l'endommager.

## Conseils et astuces pratiques

### Conseil d'économie d'énergie

Nous vous recommandons de suivre les conseils suivant pour économiser de l'énergie.

- Essayez de ne pas laisser la porte ouverte pendant longtemps pour préserver l'énergie.
- Assurez-vous que l'appareil se situe loin de toute source de chaleur (soleil direct, chauffage, etc.).
- Ne réglez pas la température plus froid qu'il n'est nécessaire.
- Ne stockez pas d'aliments chauds ou de liquide évaporant dans l'appareil.
- Placez l'appareil dans une pièce bien aérée et sans humidité. Veuillez vous référer au chapitre sur l'installation de votre appareil.
- Suivez les recommandations de l'image affichant le positionnement des étagères et autres compartiments de l'appareil. Il s'agit de la position idéale pour économiser de l'énergie.

### Conseils pour la réfrigération d'aliments frais

- Ne placez pas d'aliments chauds directement dans le réfrigérateur ou le freezer, la température interne augmenterait ce qui demanderait au compresseur de tourner plus et consommerait donc plus d'énergie.
- Couvrez ou enveloppez les aliments, en particulier s'ils ont une odeur forte.
- Placez les aliments correctement pour que l'air puisse circuler librement.

### Conseils deréfrigération

- Viande(ToutType) : A envelopper et placez sur l'étagère en verre au-dessus du compartiment à légumes.
- Aliments cuits, plats froids, etc.:

Ils doivent être couverts et peuvent être placés sur n'importe quelle étagère.

- Fruit et légumes :

A stocker dans le compartiment prévu à cet effet.

- Beurre et fromage :

A envelopper dans du papier aluminium ou du cellophane.

- Lait:

Doit être stocké sur les étagères de la porte.

### Conseils de congélation

- Lors de la première utilisation ou après une longue période sans utilisation, allumez l'appareil pendant au moins 2 heures avant d'y stocker des aliments.
  - Préparez la nourriture en petite portion pour qu'elle congèle rapidement et également permettre de n'avoir à décongeler que les quantités nécessaires.
  - Envelopper les aliments dans du papier aluminium ou du cellophane.
  - Ne laissez pas les aliments frais toucher ceux qui sont déjà congelés afin d'éviter une augmentation de la température.
  - Les produits congelés, s'ils sont consommés immédiatement après les avoir sortis du freezer, peuvent causer des brûlures de froid.
  - Il est recommandé de dater chaque produit congelé afin de garder une trace du temps de stockage.
- ### Conseils pour le stockage de produits congelés
- Assurez-vous que le produit congelé a été stocké correctement dans le point de vente.
  - Une fois décongelée, la nourriture se détériorera rapidement et ne doit pas être

recongelée. Ne dépassez pas la date de stockage limite indiqué par le fabricant.

### Éteindre votre appareil

Si vous avez besoin d'éteindre l'appareil pour une longue durée, les étapes suivantes doivent être suivies pour éviter la création de moisissures.

1. Retirez toute la nourriture.
2. Débranchez la prise.
3. Nettoyez et séchez l'intérieur soigneusement.
4. Assurez-vous que les portes restent ouvertes pour que de l'air circule.

## Nettoyage et entretien

Pour des raisons d'hygiène, l'appareil (y compris l'extérieur et les accessoires) doivent être nettoyés régulièrement, au moins tous les 2 mois.

**Attention !** L'appareil ne doit pas être branché durant le nettoyage. Risque de choc électrique! Éteignez et débranchez l'appareil avant de le nettoyer.

### Nettoyage de l'extérieur

Pour maintenir une bonne apparence de votre appareil, vous devriez le nettoyer régulièrement.

-Essuyez le panneau digital et d'affichage avec un tissu doux et propre.

-Aspergez de l'eau sur le tissu plutôt que sur la surface de l'appareil. Cela assure une bonne répartition de l'humidité sur la surface.

-Nettoyez les portes, les poignées et les surfaces avec un détergent doux et essuyez-les ensuite.

Attention !

-N'utilisez pas d'objets coupant car ils peuvent rayés les surfaces.

-N'utilisez pas de diluant, détergent pour voiture, Clorox, huile éthérée, nettoyants abrasifs et de solvants organiques comme le benzène. Ils peuvent endommager les surfaces et prendre feu.

Nettoyage de l'intérieur

Nettoyez l'intérieur de l'appareil régulièrement. Il est plus facile de le faire quand il est moins rempli. Essuyez l'intérieur du freezer avec une solution de

bicarbonate de sodium et rincez-le avec de l'eau chaude en utilisant une éponge ou un tissu essoré. Séchez correctement avant de replacer les étagères et autres pièces amovibles. Bien que cet appareil se dégivre automatiquement, une couche de givre peut apparaître sur

Les parois intérieures du freezer si les portes sont ouvertes fréquemment ou trop longtemps. Si la couche est trop épaisse, choisissez un moment où le stock de nourriture est bas et suivez les instructions suivantes:

1. Retirez les aliments et les paniers, débranchez l'appareil et laissez la porte ouverte. Aérez la pièce pour accélérer le processus.
2. Lorsque le dégivrage est terminé, nettoyez le freezer comme indiqué plus haut.

**Attention!** N'utilisez pas d'objets coupant pour enlever le givre du freezer. Ne rebranchez et ne rallumez l'appareil qu'une fois l'intérieur complètement sec.

### Nettoyage des joints de porte

Nettoyez bien les joints de porte. Les aliments collants et les boissons peuvent coller au cabinet et détacher les joints lorsque vous ouvrez la porte. Nettoyez les joints avec un détergent doux et de l'eau chaude. Rincez-les et faites-les bien sécher.

**4. Attention !** Ne rallumez l'appareil qu'une fois les joints complètement secs.

**Remplacer les lampes LED :**

Attention : Les lampes LED ne doivent pas être remplacées par l'utilisateur ! Si la lampe est endommagée, contactez le service clientèle pour obtenir de l'aide.

Voici les étapes pour remplacer les lampes LED:

1. Débranchez l'appareil.
2. Retirez le cache en le poussant et en le

soulevant en même temps.

3. Tenez le cache d'une main et appuyez sur le verrou de connexion avec l'autre.
4. Remplacez la lampe LED en la positionnant correctement.

## Dégivrage

- L'eau contenue dans les aliments ou dans l'air à l'intérieur du réfrigérateur (à cause de l'ouverture des portes) peut former une couche de gel. Cela affaiblira la capacité de réfrigération du système si la couche est épaisse.
- Le dispositif est doté d'un système de dégel automatique, qui lance automatiquement et de manière régulière une opération de dégivrage. L'eau évacuée lors de cette opération est drainée par un conduit vers un réceptacle, puis s'évapore.

## Dépannag

Si vous avez des problèmes avec votre appareil ou si vous pensez qu'il ne fonctionne pas correctement, vous pouvez effectuer quelques vérifications simples avant d'appeler le service clientèle.

**Attention !** N'essayez pas de réparer l'appareil vous-même. Si le problème persiste après avoir vérifié les indications ci-dessous, contactez un électricien qualifié, un technicien de maintenance agréé ou le magasin dans lequel vous avez acheté l'appareil.

Problème	Causes possibles et Solutions
L'appareil ne fonctionne pas correctement	Vérifiez que le câble d'alimentation soit correctement branché.
	Vérifiez le fusible ou le circuit de votre alimentation électrique et remplacez si nécessaire.
	La température ambiante est trop basse. Essayez de remonter la température de la pièce.
	Il est normal que le freezer ne fonctionne pas durant le cycle de dégivrage automatique ou pendant une courte période après l'allumage de l'appareil pour protéger le compresseur.
Odeurs dans les compartiments	L'intérieur peut nécessiter un nettoyage.
	Certains aliments, conteneurs ou emballages peuvent causer des odeurs.
Bruit de l'appareil	Les bruits suivants sont normaux : <ul style="list-style-type: none"> <li>• Bruit du compresseur en fonctionnement.</li> <li>• Bruit de ventilation créé par le petit ventilateur du freezer et des autres compartiments.</li> <li>• Bruit de gargouillement sir ilaire de de l'eau bouillante.</li> <li>• Bruit de mise sous tension durant le dégivrage automatique.</li> <li>• Cliquetis avant que le compresseur ne démarre.</li> </ul>
	D'autres bruits inhabituels sont causés par les raisons suivantes et peuvent demander votre attention : <ul style="list-style-type: none"> <li>• Le cabinet n'est pas à niveau.</li> <li>• L'arrière de l'appareil touche le mur.</li> <li>• Des bouteilles ou des récipients chutent ou se déplacent.</li> </ul>
Le moteur tourne continuellement	Il est normal de fréquemment entendre le bruit du moteur, il devra tourner encore plus dans les circonstances suivantes : <ul style="list-style-type: none"> <li>• Les paramètres de température sont plus froids que nécessaires.</li> <li>• Une large quantité de nourriture chaude a récemment été stocké dans l'appareil.</li> <li>• La température en-dehors de l'appareil est trop élevée.</li> <li>• Les portes sont ouvertes trop souvent et trop longtemps.</li> <li>• Si vous venez juste d'installer l'appareil ou que vous le rallumer après un long moment d'inutilisation. time.</li> </ul>
Une couche de givre se dépose dans le compartiment	Vérifiez que les sorties d'air ne soient pas bloquées par de la nourriture et assurez-vous que les aliments stockés permettent une aération suffisantes. Assurez-vous que la porte soit bien fermée. Pour dégivrer, veuillez vous référer au chapitre d'entretien et de nettoyage.
La température interne est trop élevée	Vous avez peut-être laissé les portes ouvertes trop longtemps ou trop fréquemment ou les portes restent ouvertes à cause d'un obstacle ; ou l'espace autour de l'appareil n'est pas suffisant.
La température interne est trop basse	Augmentez la température en suivant le chapitre «Commandes de Contrôle».

---

Les portes ne se ferment pas facilement	Vérifiez si le haut du réfrigérateur est incliné vers l'arrière par 10 -15mm qui permet l'auto-fermeture des portes, ou si il existe quelque chose à l'intérieur qui empêche les portes de se fermer.
De l'eau coule sur le sol	Le réservoir d'eau (situé à l'arrière du réfrigérateur) n'est peut-être pas à niveau ou le dégorgeoir (situé sous le haut du compresseur) peut ne pas être dirigé correctement vers ce réservoir ou peut être bloqué. Vous aurez peut-être besoin de tirer le réfrigérateur pour vérifier le réservoir et le dégorgeoir.
La lumière ne fonctionne pas	<ul style="list-style-type: none"><li>• La lumière peut être endommagée. Référez-vous au chapitre sur le nettoyage et l'entretien des lumières LED.</li><li>• Le système de contrôle a désactivé les lumières car la porte a été ouverte trop longtemps. Fermez la porte et rouvrez-la pour réactiver les lumières.</li></ul>



## Mise au rebut de l'appareil

Il est interdit de mettre au rebut cet appareil avec les autres déchets domestiques.

Pour vous débarrasser de votre appareil, plusieurs solutions :

- a) La municipalité a mis en place des dispositifs de collecte, où les déchets électroniques peuvent être jetés gratuitement.
- b) Le fabricant reprend l'appareil usagé et le met lui-même au rebut, sans frais pour le consommateur.
- c) Etant donné que les produits usagés contiennent encore des éléments utilisables, ces derniers peuvent être vendus par des détaillants. Abandonner votre appareil dans la nature peut être très dangereux pour vous et votre santé car cet appareil contient des substances dangereuses susceptibles de fuir dans le sol et de contaminer la chaîne alimentaire.

	Élimination correcte de ce produit
	<p>Ce marquage indique que le produit ne doit pas être éliminé avec les autres produits ménagers au sein de l'UE. Afin d'éviter de possibles dégâts sur l'environnement ou sur la santé des humains, recyclez l'appareil de façon responsable pour promouvoir la réutilisation des matériaux. Pour retourner votre appareil utilisé, veuillez utiliser les systèmes de retour et de collecte ou contactez le revendeur chez qui vous avez acheté ce produit. Ils peuvent récupérer ce produit pour un recyclage respectueux de l'environnement.</p>

- Pour éviter la contamination des aliments, veuillez respecter les instructions suivantes
- L'ouverture de la porte pendant de longues périodes peut provoquer une augmentation significative de la température dans les compartiments de l'appareil.
  - Nettoyez régulièrement les surfaces qui peuvent entrer en contact avec les aliments et les systèmes de vidanges accessibles.
  - Conservez la viande et le poisson crus dans des récipients appropriés au réfrigérateur, de façon à ce qu'ils ne soient pas en contact avec d'autres aliments ou ne s'égouttent pas sur eux.
  - Les compartiments à aliments surgelés deux étoiles conviennent à la conservation des aliments pré-congelés, à la conservation ou à la fabrication de glaces et de glaçons.
  - Les compartiments à une, deux et trois étoiles ne conviennent pas à la congélation des aliments frais.

Commande	TYPE de Compartiments	Température de stockage cible. [ °C ]	Aliments appropriés
1	Réfrigérateur	+2~+8	Les œufs, les aliments cuits, les aliments emballés, les fruits et légumes, les produits laitiers, les gâteaux, les boissons et autres aliments ne conviennent pas à la congélation.
2	(***)*-Congélateur	≤ -18	Poissons et fruits de mer (poissons, crevettes, mollusques, crustacés), produits aquatiques d'eau douce et produits carnés (recommandés pour 3 mois, plus la durée de conservation est longue, plus l'aliment perd son goût et sa valeur nutritive), sont adaptés aux produits frais surgelés.
3	***-Congélateur	≤ -18	Poissons et fruits de mer (poissons, crevettes, mollusques, crustacés), produits aquatiques d'eau douce et produits carnés (recommandés pour 3 mois, plus la durée de conservation est longue, plus l'aliment perd son goût et sa valeur nutritive), ne sont pas adaptés aux produits frais surgelés.
4	** -Congélateur	≤ -12	Poissons et fruits de mer (poissons, crevettes, mollusques, crustacés), produits aquatiques d'eau douce et produits carnés (recommandés pour 2 mois, plus la durée de conservation est longue, plus l'aliment perd son goût et sa valeur nutritive), ne sont pas adaptés aux produits frais surgelés.
5	*-Congélateur	≤ -6	Poissons et fruits de mer (poissons, crevettes, mollusques, crustacés), produits aquatiques d'eau douce et produits carnés (recommandés pour 1 mois, plus la durée de conservation est longue, plus l'aliment perd son goût et sa valeur nutritive), ne sont pas adaptés aux produits frais surgelés.
6	0-étoile	-6~0	Porc frais, bœuf, poisson, poulet, certains aliments transformés emballés, etc. (recommandé de manger dans la même journée, de préférence pas plus de 3 jours). Aliments transformés partiellement encapsulés (aliments non congelés)
7	Refroidir	-2~+3	Porc frais/congelé, bœuf, poulet, produits aquatiques d'eau douce, etc. (7 jours en dessous de 0°C et au-delà de 0°C est recommandé pour consommation dans la même journée, de préférence pas à conserver pendant plus de 2 jours). Poissons et fruits de mer (en dessous de 0° pendant 15 jours, il n'est pas recommandé de conserver à plus de 0 °C)

8	Aliments frais	0~+4	Porc frais, bœuf, poisson, poulet, certains aliments cuits, etc. (recommandé de manger dans la même journée, de préférence pas plus de 3 jours)
9	Vin	+5~+20	vin rouge, vin blanc, vin mousseux etc.

Remarque : Veuillez stocker les différents aliments en fonction des compartiments ou de la température de stockage cible de vos produits achetés.  
- Si l'appareil frigorifique est laissé vide pendant de longues périodes, éteignez-le, dégivrez-le, nettoyez-le, séchez-le et laissez la porte ouverte pour éviter l'apparition de moisissures dans l'appareil.

**Nettoyage des distributeurs d'eau (spécial pour les produits avec distributeurs d'eau) :**

- Nettoyez les réservoirs d'eau s'ils n'ont pas été utilisés depuis 48 h : rincer le système d'eau raccordé à une alimentation en eau si l'eau n'a pas été puisée depuis 5 jours.

**ATTENTION** - Les aliments doivent être emballés dans des sacs avant d'être stockés dans le réfrigérateur, et les liquides doivent être embouteillés ou mis dans des récipients fermés pour éviter que le problème de la difficulté à nettoyer le produit en raison de sa structure complexe ne se présente.

# Hisense

life reimagined

## **ISTRUZIONI PER L'USO**

Le raccomandiamo di leggere attentamente questo manuale d'uso e di conservarlo per futuro riferimento

Italiano

## Indice

Informazioni e avvertenze sulla sicurezza- 2	Consigli e suggerimenti utili.....15
Installazione di nuovo apparecchio..... 9	Pulizia e manutenzione..... 16
Descrizione del dispositivo..... 10	Sbrinamento.....17
Controlli del display..... 11	Risoluzione dei problemi.....18
Utilizzo dell'apparecchio..... 13	Smaltimento dell'apparecchio.....20



## Informazioni e avvertenze sulla sicurezza

Per la vostra sicurezza e l'uso corretto prima dell'installazione e del primo utilizzo, leggere attentamente il presente manuale, inclusi i suggerimenti e avvertenze. Per evitare errori e incidenti, è importante garantire che tutte le persone che utilizzano l'apparecchio ne conoscano il funzionamento e le caratteristiche di sicurezza. Conservare le seguenti istruzioni ed assicurarsi che rimangano con l'apparecchio in caso di trasporto o di vendita, in modo che chiunque lo utilizzi per tutta la sua vita sia adeguatamente informato sull'uso corretto e sulla sicurezza dell'apparecchio. Ai fini della sicurezza delle persone e delle proprietà, osservare le precauzioni indicate nelle istruzioni: il costruttore non può essere considerato responsabile per eventuali danni causati da omissioni.

### **Sicurezza per i bambini e per le persone vulnerabili**

#### • In base alla norma EN

Questo apparecchio non è concepito per l'utilizzo da parte di bambini o persone con capacità fisiche, sensoriale o mentali ridotte, senza la necessaria esperienza e competenza e senza la supervisione o le indicazioni di una persona responsabile per la loro sicurezza. È necessario accertarsi che i bambini non giochino con l'apparecchio. La pulizia e la manutenzione non devono essere eseguiti da bambini senza supervisione..

#### In base alla norma IEC

Quest'apparecchio non deve essere utilizzato da persone (bambini inclusi) con capacità fisiche, sensoriali o mentali ridotte, o in mancanza di esperienza e conoscenza, a meno che non siano controllati o istruiti all'uso dell'apparecchio in modo sicuro e comprendano i rischi derivanti.

- Tenere tutti gli elementi dell'imballo fuori dalla portata dei bambini per evitare il rischio di soffocamento.
- In caso di smaltimento dell'apparecchio, staccare la spina dalla presa di corrente, tagliare il cavo di connessione (il più vicino possibile all'apparecchio) e rimuovere la porta per evitare che i bambini possano ricevere una scossa elettrica o rimangano bloccati all'interno.
- Se questo apparecchio con chiusure magnetiche della porta sostituisce un apparecchio precedente con chiusura a molla sulla porta o sul coperchio, accertarsi di rendere inutilizzabile tale chiusura a molla prima di smaltire. Ciò evita una trappola mortale per bambini.

### **Indicazioni sulla Sicurezza Generale**



- Avvertenza - Quest'apparecchio è destinato ad uso domestico e quelli simili come:
    - Aree adibite a cucina per il personale in negozi, uffici e altri ambienti di lavoro;
    - Fattorie da parte di clienti in hotel, motel e altri ambienti di tipo residenziale;
    - Ambienti di tipo B&B
    - Tipo di ristorazione e commercio al dettaglio e simile.
  - Avvertenza - Non conservare le sostanze esplosive come latini di aerosol con i propellenti infiammabili nell'apparecchio.
  - Avvertenza - Se il cavo di alimentazione è danneggiato, procedere alla sua sostituzione contattando il produttore, il rappresentante locale o personale qualificato al fine di evitare ogni rischio della sicurezza.
  - Avvertenza - Non coprire le aperture di aerazione e la ritiene fuori di ostruzione.
  - Avvertenza - Si raccomanda di non usare dispositivi meccanici o altri mezzi per accelerare il processo di sbrinamento, diversi da quelli raccomandati dal produttore.
  - Avvertenza - Non danneggiare il circuito refrigerante.
  - Avvertenza - Non accendere apparecchi elettrici all'interno dei compartimenti degli alimenti, a meno che ciò non sia raccomandato dal produttore.
-

- Avvertenza - Il refrigerante e gas isolato sono infiammabili. Quando smaltisce l'apparecchio farlo solo in centro di smaltimento dei rifiuti autorizzati. Non esporla a fiamme.
- **AVVERTENZA** - Quando si posiziona l'apparecchio, assicurarsi che il cavo di alimentazione non sia intrappolato o danneggiato.
- **AVVERTENZA** - Non posizionare prese multiple portatili o alimentatori portatili nella parte posteriore dell'apparecchio.

## **Sostituzione dell'illuminazione**

- **AVVERTENZA** - L'illuminazione non dev'essere sostituita dall'utente! Se l'illuminazione è danneggiata, contattare l'assistenza tecnica

Questo avviso è solo per i frigoriferi che contengono illuminazione.

## **Frigorifero**

Il frigorifero contiene una piccola quantità di refrigerante isobutene (R600a) nel circuito refrigerante, che è un gas naturale con alta compatibilità ambientale ma infiammabile.

Assicurare che ciascuno dei componenti non viene danneggiato durante il trasporto o l'installazione.

Il refrigerante (R600a) è infiammabile.

- **AVVERTENZA** - I frigoriferi contengono refrigerante e gas nell'isolamento. Il refrigerante e i gas devono essere smaltiti professionalmente in quanto possono causare lesioni agli occhi o combustione. Assicurarsi che la tubatura del circuito del refrigerante non sia danneggiata prima del corretto smaltimento.



**AVVERTENZA: rischio di incendio/materiali infiammabili**

In caso che il circuito refrigerante venga danneggiato:

- Evitare fiamme libere o scintilla.
- Aerare la stanza in cui si trova l'apparecchio.

È pericoloso alterare le caratteristiche o modificare il prodotto in altro modo.

Qualsiasi danneggiamento su cavo potrebbe causare cortocircuito, incendio e/o scossa elettrica.



## **Sicurezza elettrica**

1. Il cavo di alimentazione non deve essere allungato.
2. Accertarsi che la spina di alimentazione non è schiacciata o danneggiata. Una spina schiacciata o danneggiata potrebbe surriscaldarsi e provocare un incendio.
3. Accertarsi di poter accedere alla spina dell'apparecchio.
4. Non tirare il cavo di alimentazione.
5. Se la presa di corrente è allentata, non inserire la spina di alimentazione. Potrebbe verificarsi una scossa elettrica o un incendio.
6. Non utilizzare l'apparecchio senza la protezione della lampadina per l'illuminazione interna.
7. L'apparecchio è predisposto per utilizzare AC monofase da 220-240V/50Hz. In caso di sbalzi di tensione in zona superano i parametri suddetti, accertarsi, per motivi di sicurezza, di applicare all'apparecchio un regolatore di tensione CA automatico superiore a 350W. Il frigorifero deve essere alimentato con presa di alimentazione speciale, anziché condiviso con altri apparecchi elettrici. Questa presa deve essere provvista di messa a terra.

## **Uso quotidiano**

- Questo frigorifero non è destinato a essere utilizzato come un apparecchio integrato.
- Non conservare gas o liquidi infiammabili all'interno dell'apparecchio per evitare il rischio di esplosioni.
- Non accendere nessun dispositivo elettrico (macchine elettriche per il gelato, frullatori ecc.) all'interno dell'apparecchio.
- Quando si scollega l'apparecchio dalla presa di corrente, afferrare sempre la spina e non tirare il cavo.
- Non collocare oggetti caldi vicino alle parti plastiche dell'apparecchio.
- Non collocare prodotti alimentari direttamente contro l'uscita dell'aria sulla parete posteriore.



- 
- Conservare i cibi congelati preconfezionati secondo le istruzioni del produttore.
  - È necessario rispettare le indicazioni di conservazione fornite dal costruttore dell'apparecchio. Fare riferimento alle relative istruzioni.
  - Non collocare bevande gassate nello scomparto congelatore: la pressione che si crea nel contenitore di tali prodotti potrebbe causarne l'esplosione, con conseguenti danni all'apparecchio.
  - I cibi congelati possono causare ustione da freddo se consumati subito dopo essere stati estratti dall'apparecchio.
  - Non esporre l'apparecchio alla luce solare diretta.
  - Tenere candele, lampade e altri oggetti con fiamme libere fuori dell'apparecchio in modo che non impostare l'apparecchio in fiamme.
  - L'apparecchio è stato progettato per mantenere cibi e/o bevande in famiglia normale, come spiegato in questo libretto di istruzioni. L'apparecchio è pesante. Prestare attenzione quando muove.
  - Non rimuovere né toccare elementi dal compartimento freezer con le mani umide/bagnate, in quanto ciò potrebbe causare abrasioni cutanee o ustioni gelo.
  - Mai stare sulla base, sui cassetti, sulle porte, ecc., oppure utilizzarli come supporto.
  - Gli alimenti congelati non devono essere ricongelati una volta scongelati.
  - Non consumare ghiaccioli o cubetti di ghiaccio direttamente dal freezer in quanto ciò può causare ustioni alla bocca e labbra.
  - Per evitare oggetti che cadono e causando lesioni o danni all'apparecchio, non sovraccaricare i balconcini o mettere troppo cibo nei cassetti più nitide.

### **Attenzione!**

### **Pulizia e manutenzione**

- Prima di eseguire le operazioni di manutenzione, spegnere l'apparecchio e scollegare la spina di alimentazione dalla presa di corrente.

- Non pulire l'apparecchio con oggetti metallici, macchine per il lavaggio a vapore, oli essenziali, solventi organici o detergenti abrasivi.
- Non utilizzare oggetti appuntiti per rimuovere il ghiaccio dall'apparecchio.  
Utilizzare un raschietto in plastica.

### **Importante Installazione!**

- Per il collegamento elettrico, seguire con attenzione le istruzioni fornite nel presente manuale.
- Disimballare l'apparecchio e controllare se sia danneggiato. Qualora sia danneggiato, non collegare l'apparecchio. Contattare immediatamente il negozio dove è stato effettuato l'acquisto. In questo caso, conservare tutti i materiali d'imballaggio.
- E' consigliabile attendere almeno quattro ore prima di collegare l'apparecchio per consentire al liquido di fluire nel compressore.
- Un'adeguata circolazione dell'aria dovrebbe essere intorno all'apparecchio, la mancanza porta a un surriscaldamento. Per ottenere una ventilazione sufficiente seguire le istruzioni relative all'installazione.
- Se possibile il retro del prodotto non dovrebbe essere troppo vicino ad una parete per evitare che le parti calde vi entrino in contatto (compressore, condensatore) e prevenire il rischio di
- incendio, in conformità alle relative istruzioni per l'installazione. L'apparecchio non deve essere collocata nelle vicinanze di termosifoni o cucine.
- Assicurarsi che la spina sia accessibile dopo l'installazione dell'apparecchio.

### **Servizi**

- Qualsiasi lavoro elettrico necessario per la manutenzione dell'apparecchio deve essere effettuata da personale qualificato o competente.
- T Questo prodotto deve essere eseguita da un Centro Assistenza autorizzato, e solo ricambi originali deve essere utilizzati.

1)Se l'apparecchio è Frost Free.

2)Se l'apparecchio contiene compartimento freezer.

Nota: i bambini di età compresa tra 3 e 8 anni sono autorizzati a caricare e scaricare apparecchi di refrigerazione. (Questa clausola si applica solo alla regione UE)

## Installazione di nuovo apparecchio

Per il primo utilizzo dell'apparecchio, devi essere ben informato su seguenti suggerimenti.



### Ventilazione dell'apparecchio

Per migliorare l'efficienza del sistema di raffreddamento e risparmiare l'energia, è necessario di mantenere un buon stato di ventilazione intorno l'apparecchio. Per questo motivo, ci vuole uno spazio libero e sufficiente intorno il frigorifero. Si suggerisce: una distanza di almeno 50-70 mm dal retro alla parete, una di almeno 300mm da sopra e una di almeno 200mm dal lato laterale al parete; di più uno spazio libero frontale che permette l'apertura di porta fino a 135°. Tutti sono mostrati in figure seguenti.

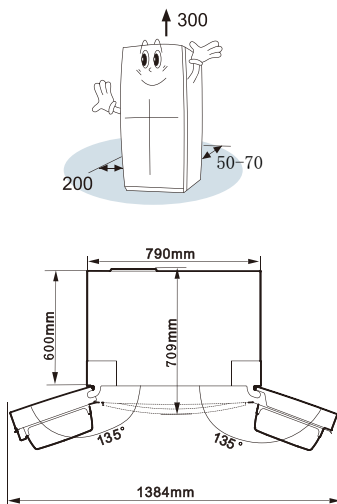

Nota:

Il presente apparecchio funziona bene nell'ambito della classe di clima dimostrata nella tabella sotto. Potrebbe non funzionare correttamente se viene lasciato in una temperatura fuori all'intervallo indicato per un lungo periodo.

Classe Clima	Temperatura ambientale
SN	+10°C - +32°C
N	+16°C - +32°C
ST	+16°C - +38°C
T	+16°C - +43°C

- Collocare l'apparecchio in un luogo asciutto per evitare l'umidità elevata.
- Tenere l'apparecchio fuori della luce diretta del sole, della pioggia o del gelo. Collocare l'apparecchio lontano da fonti di calore come stufe, fiamma o riscaldamento.

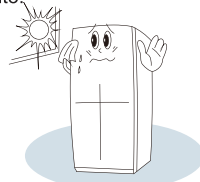

### Livellamento dell'apparecchio

- For sufficient leveling and air circulating in the lower rear section of the appliance, the bottom feet may need to be adjusted.
- Per consentire la chiusura automatica degli sportelli, inclinare la parte superiore all'indietro di circa 10 mm.

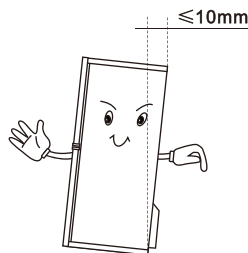

- You can adjust them manually by hand or by using a suitable spanner.

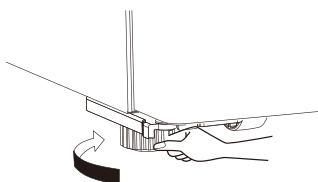

## Descrizione del dispositivo

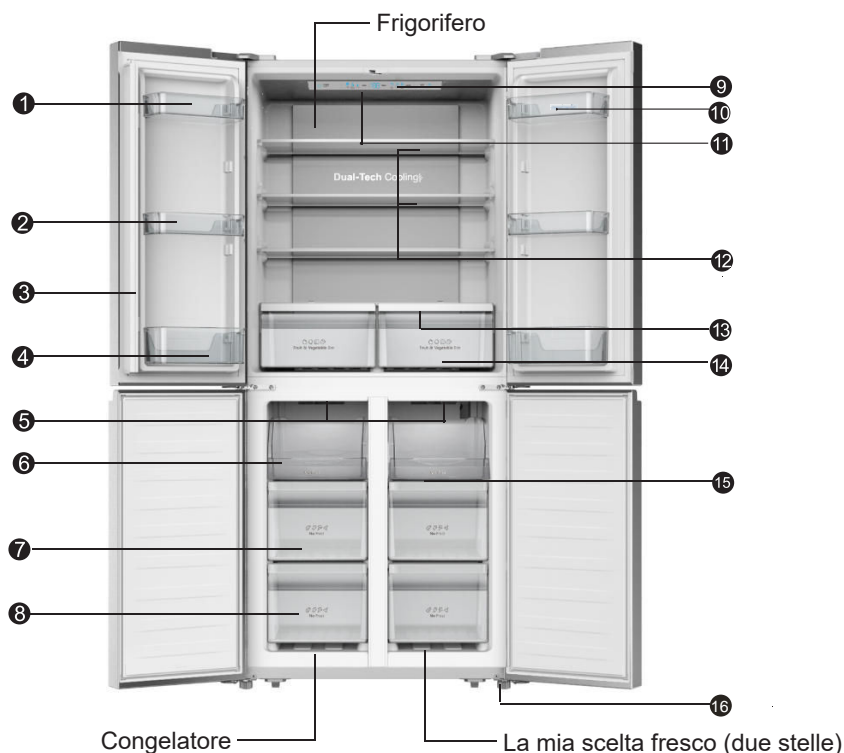

- |                                      |  |
|--------------------------------------|--|
| ① Supporto della porta               | ⑩ Porta uova (nel contenitore di plastica) |
| ② Supporto della porta               | ⑪ Illuminazione LED fioca                  |
| ③ Separatore rotante                 | ⑫ Ripiani di conservazione degli alimenti  |
| ④ Supporto della porta               | ⑬ Coperchio del vano frutta e ortaggi      |
| ⑤ Illuminazione LED fioca            | ⑭ Vano per verdura e ortaggi               |
| ⑥ Ripiano superiore del congelatore  | ⑮ Ripiani di vetro                         |
| ⑦ Cassetto centrale del congelatore  | ⑯ Piedini inferiori regolabili             |
| ⑧ Cassetto inferiore del congelatore |  |
| ⑨ Controllo elettronico              |  |

**Nota:** a causa della modifica costante dei nostri prodotti, il vostro frigorifero potrebbe essere leggermente diverso da quello descritto nel presente manuale di istruzioni, ma le sue funzioni e i metodi di utilizzo rimangono gli stessi. Per avere più spazio nel congelatore, è possibile rimuovere i cassetti (tranne il cassetto del congelatore inferiore).

**Nota:** Per ottenere la migliore efficienza energetica di questo prodotto, per favore posiziona tutti i ripiani, cassetti sulle loro posizioni originali come nell'illustrazione sopra.

## Controlli del display

Utilizzare l'apparecchio secondo le seguenti normative di controllo, l'apparecchio ha le funzioni e le modalità corrispondenti, come i pannelli di controllo visualizzati nelle immagini qui sotto. Quando l'apparecchio viene acceso per la prima volta, la retroilluminazione delle icone sul display inizia a funzionare. Se non è stato premuto alcun pulsante e le porte sono chiuse, la retroilluminazione si spegne.

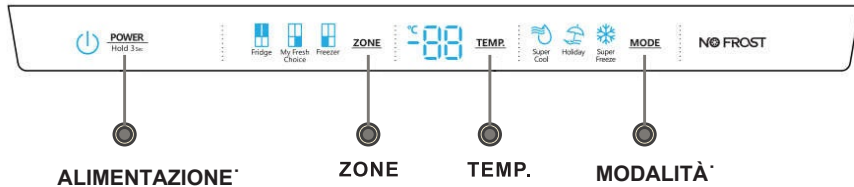

### Controllo della temperatura

Raccomandiamo che quando si avvia il frigorifero per la prima volta, la temperatura del frigorifero sia impostata su 4 °C, my fresh choice a -12 °C e il congelatore a -18 °C. Seguire le seguenti istruzioni se si desidera modificare la temperatura.

Attenzione! Quando si imposta una temperatura, si imposta un valore medio di tutta l'unità. Le temperature all'interno di ogni comparto possono variare rispetto ai valori di temperatura visualizzati sul pannello, a seconda di quanto cibo si conserva e dove lo si posiziona. La temperatura ambiente può anche influenzare la temperatura effettiva all'interno dell'apparecchio.

#### 1. Frigorifero

Premere più volte "ZONE" fino a quando l'icona del frigorifero si illumina e quindi premere "TEMP." ripetutamente per impostare la temperatura desiderata del frigorifero tra gli 8 °C e i 2 °C, la temperatura diminuisce di 1 °C ad ogni pressione e l'indicatore di temperatura del frigorifero indicherà il valore corrispondente in base alla seguente sequenza.

8°C — 7°C — 6°C — 5°C  
2°C — 3°C — 4°C

#### 2. My Fresh Choice

Premere più volte "ZONE" fino a quando l'icona "My Fresh Choice" si illumina e quindi premere ripetutamente "TEMP" per impostare la temperatura tra -5 °C e -18 °C in base alla temperatura desiderata e l'indicatore della temperatura mostrerà il valore corrispondente secondo la seguente sequenza.

-12°C — -13°C — -14°C — -15°C — -16°C — -17°C — -18°C  
-11°C — -10°C — -9°C — -8°C — -7°C — -6°C — -5°C

#### 3. Congelatore

Premere più volte "ZONE" fino a quando l'icona del congelatore si illumina e quindi premere ripetutamente "TEMP" per impostare la temperatura tra -14 °C e -24 °C in base alla temperatura desiderata e l'indicatore della temperatura del congelatore mostrerà il valore corrispondente secondo la seguente sequenza.

-18°C — -19°C — -20°C — -21°C — -22°C — -23°C  
-17°C — -16°C — -15°C — -14°C — -24°C

**Nota:** Per un'ottima conservazione del cibo, consigliamo che quando azioni il frigorifero per la prima volta, la temperatura per il frigorifero sia impostata a 4 °C e il freezer a -18°C. Per un'ottima conservazione del cibo, un'impostazione media è generalmente la più indicata.

**Nota:** L'impostazione di alta temperatura accelererà lo scarto alimentare.

#### 4. Super cool (super raffreddamento)



Super  
Cool

La funzione "Super cool" agisce più rapidamente sul raffreddamento e la conservazione dei cibi, mantenendoli freschi più a lungo.

Premere "MODE" per attivare questa funzione. La spia super cool si accende e il display della temperatura del frigorifero indicherà 2 °C.

- La funzione super cool si spegne automaticamente dopo 3 ore.
- Quando la funzione super cool è in funzione si può spegnere premendo "MODE" e l'impostazione della temperatura del frigorifero ritorna a quella precedente.

#### 5. Super Freeze



Super  
Freeze

Super Freeze può rapidamente abbassare la temperatura di congelazione e congelare cibi sostanzialmente in maniera più veloce del solito.

Questa funzione aiuta anche a mantenere le vitamine e i valori nutritivi del cibo fresco più a lungo.

Il Super Freeze è utilizzato per eseguire un pre-congelamento e un congelamento rapido in sequenza del compartimento Freezer.

Questa funzione accelera il congelamento del cibo fresco e allo stesso tempo, protegge alimenti già conservati da un caldo indesiderato.

Per congelare cibo fresco, attivare la funzione Super Freeze almeno 24 ore prima aver posizionato il cibo per completare il pre-congelamento.

Premere "MODE" per attivare questa funzione. La spia super freeze si accenderà e il display della temperatura del congelatore indicherà -24 °C.

- Super freeze si spegne automaticamente dopo 52 ore.
- Quando la funzione super freeze è in

funzione si può spegnere premendo "MODE" e l'impostazione della temperatura del frigorifero ritorna a quella precedente.

Nota: quando si seleziona la funzione Super Freeze, garantire che non vi siano bevande in bottiglia e lattine (specialmente bevande gassate) nel congelatore. Le bottiglie e le lattine possono esplodere.

#### 6. Vacanza



Holiday

Quando viene attivata la funzione vacanza, la temperatura del frigorifero raggiunge automaticamente i 15 °C per ridurre al minimo il consumo di energia.

La temperatura del congelatore è automaticamente impostata a -18 °C.

- Importante! Non introdurre nessun alimento nel frigorifero in questo momento.

Quando la funzione vacanza è attiva si può spegnere premendo "MODE" e l'impostazione della temperatura del frigorifero ritorna a quella precedente.

#### 7. ALIMENTAZIONE



POWER  
Hold 3 sec.

Premere "POWER" per 3 secondi per accendere l'alimentazione e premere 3 secondi per spegnerla.

## 8. Allarme della porta

Lasciare la porta aperta per più di due minuti attiverà un allarme emettendo un segnale acustico e il pannello di controllo mostra " " .

Il pannello di controllo mostra un'icona di una porta aperta e un allarme acustico. Per disattivare l'allarme, chiudere la porta e premere il tasto " " .

## Utilizzo dell'apparecchio

L'apparecchio è dotato di accessori come la generica "Descrizione dell'apparecchio", la quale illustra il metodo corretto di utilizzo.

### Supporto della porta

- È adatto per conservare uova, liquido in scatola, bevande in bottiglia, prodotti confezionati, ecc. Non collocare troppe cose pesanti nei supporti.
- Il supporto centrale della porta può essere posizionato a diverse altezze in base al proprio prodotto. Si prega di estrarre il cibo dai supporti prima di sollevare il prodotto verticalmente per spostarlo.

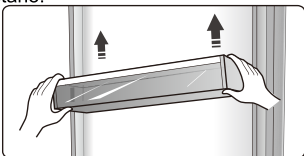

- Tutti i supporti della porta sono completamente smontabili per la pulizia.

**Nota:** I supporti contengono porta uova.

### Ripiano

- Ci sono tre ripiani di vetro nella zona frigorifero. Essi possono essere regolabili in altezza secondo le necessità.

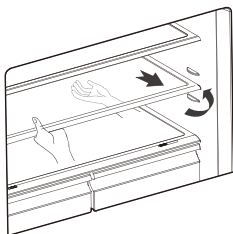

- Quando si rimuovono i ripiani, delicatamente tirarli avanti fino a quando la piattaforma scorre chiaramente sulla griglia di appoggio.
- Quando si riposizionano i ripiani, assicurarsi che non vi siano ostacoli dietro e spingere delicatamente il ripiano nella posizione.

### Uso del vano congelatore

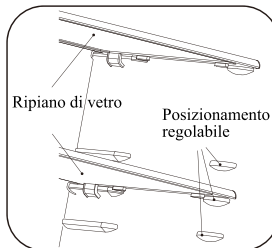

### Scomparti

- Il reparto frutta e verdura, montato su piccoli supporti, è specifico per frutta e ortaggi.

### Coperchio termico

- È per evitare la formazione di umidità. È possibile regolare l'umidità all'interno del vano ortaggi utilizzando lo scorrimento.

Vano frutta e verdura e controllo dell'umidità.

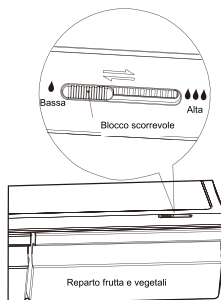

- Il controllo dell'umidità regola il flusso d'aria nel reparto frutta e verdura; un flusso d'aria maggiore risulta in un'umidità inferiore. Spostare il controllo dell'umidità verso destra per aumentare l'umidità.
- Valori elevati di umidità sono raccomandati per le verdure, mentre il basso tasso di umidità è adatto per la conservazione di frutta.



● I vani del congelatore sono adatti per la conservazione di alimenti che devono essere congelati, quali carne, gelati ecc.

**Attenzione!** Assicurarsi che le bottiglie non siano conservate nel congelatore dato che il congelamento può provocare la rottura della bottiglia.

#### **Utilizzo del vano frigorifero**

Il vano frigorifero è adatto per conservare vegetali e frutta. Si raccomanda di separare i cibi diversi per evitare la perdita di umidità o la contaminazione dei sapori tra i vari alimenti.

#### **Attenzione!**

Non chiudere mai le porte mentre i ripiani, i vani frutta e ortaggi e / o le guide telescopiche sono estese. Ciò potrebbe danneggiare l'unità.

● Seguire queste semplici istruzioni per rimuovere il vano frutta e verdura o un cassetto del congelatore, per la pulizia. Svuotare il vano frutta e verdura estraendolo in posizione completamente aperta. Sollevare il vano frutta e verdura dalle guide laterali. Spingere le guide laterali per evitare danni quando si chiude la porta.

## Consigli e suggerimenti utili

### Suggerimenti sul risparmio dell'energia.

Si consiglia di seguire i suggerimenti qui sotto per risparmiare energia.

- Cercate di evitare di tenere lo sportello aperto per lunghi periodi al fine di risparmiare energia.
- Assicurarsi che l'apparecchio sia lontano da fonti di calore (luce solare diretta, forno elettrico o piano cottura, ecc.)
- Non impostare la temperatura più fredda di quanto sia necessario.
- Non conservare cibi caldi o liquidi vaporizzabili nell'apparecchio.
- Collocare l'apparecchio in un luogo ben ventilato e senza umidità. Si prega di fare riferimento al capitolo Installazione vostro nuovo apparecchio.
- Se il diagramma mostra la corretta combinazione per il cassetti, crisper e scaffali, non regolare la combinazione in quanto questo è stato progettato per essere la configurazione più efficiente dell'energia.

### Consigli per refrigerazione dei cibi freschi

- Non introdurre alimenti caldi nel frigorifero o nel congelatore, la aumentata temperatura interna può causare il compressore di azionare di più e consuma più energia.
- Coprire o avvolgere gli alimenti, specie se si ha un odore forte.
- Disporre il cibo correttamente in modo che l'aria possa circolare liberamente attorno ad esso

### Consigli per refrigerazione

- I carni (tutti i tipi) rinchiusi in politene: avvolgerli e depositarli sulla scaffale di vetro sopra il cassetto di verdura. Seguire sempre i tempi di conservazione degli alimenti e consumarli prima dalle date suggerite dai produttori.
- Cibi cotti, piatti freddi, ecc.: Essi dovrebbero essere coperti e possono essere collocati su qualsiasi ripiano.
- Frutta e verdura: Essi devono essere conservati nel cassetto speciale previsto.
- Burro e formaggio: Dovrebbe essere avvolto in un foglio a chiusura o involucro di pellicola

- Involucro di pellicola. Bottiglie di latte: Dovrebbe avere un coperchio ed essere conservati nelle mensole sullo sportello.

### Consigli per congelazione

- Al primo avviamento o dopo un periodo di inutilizzo, deve lasciarlo in funzione per almeno 2 ore con le impostazioni più alte prima di mettere il cibo nello scomparto.
- Preparare i cibi in piccole porzioni per consentire la congelazione rapida e di scongelare successivamente solo la quantità necessaria.
- Avvolgere il cibo in un foglio di alluminio o polietilene che sono completamente rinchiusi.
- Non lasciare cibo fresco da congelare a toccare il cibo già congelato per evitare l'aumento della temperatura di questi ultimi.
- Prodotti congelati se vengono consumati immediatamente dopo la rimozione dal vano congelatore, probabilmente possono causare ustioni di congelamento alla pelle.
- Si raccomanda di etichettare e segnare la data su ogni pacchetto congelato al fine di tenere traccia del tempo di conservazione.

### Consigli per lo stoccaggio dei cibi congelati

- Assicurarsi che il cibo congelato è stato conservato correttamente dal rivenditore.
- Una volta scongelati, gli alimenti si deteriorano rapidamente e non devono essere ricongelati. Non superare il periodo di conservazione indicato dal produttore di alimenti.

### Spegnere l'apparecchio

Se l'apparecchio dovrà essere spento per un periodo lungo, si deve seguire i passi seguente per evitare le muffe nell'apparecchio.

1. Rimuovere tutti i cibi.
2. Staccare la spina di corrente dalla presa.
3. Fare una pulizia completa e lasciarlo asciutto completamente.
4. Assicurarsi che tutti gli sportelli sono leggermente aperti per la circolazione d'aria.

## Pulizia e manutenzione

Per motivo igienico, l'apparecchio (inclusi accessori interni e esterni) deve essere pulito regolarmente al meno di ogni 2 mese.

**Attenzione!** L'apparecchio non deve essere collegato al corrente durante la pulizia. Pericolo di scossa elettrica! Prima della pulizia spegnere l'apparecchio e staccare la spina dalla presa.

### **Pulizia esterna**

Deve pulire regolarmente l'apparecchio per mantenere una buona prestazione.

-Pulire il pannello di controllo con un panno morbido e pulito.

-Spruzzare l'acqua sul panno invece di spruzzare direttamente sulla superficie dell'apparecchio. Ciò garantisce una distribuzione uniforme di umidità sulla superficie.

-Pulire gli sportelli, le maniglie e le superfici armadio con un detergente delicato e poi asciugarli con un panno morbido.

### **Attenzione!**

-Non utilizzare oggetti appuntiti perché sono in grado di graffiare la superficie.  
-Non usare diluente, detersivi per auto, Clorox, olio etereo, detersivi abrasivi o solventi organici come benzene per la pulizia. Essi possono danneggiare la superficie dell'apparecchio e possono causare incendi.

### **Pulizia interna**

Si consiglia di pulire l'interno dell'apparecchio regolarmente. Sarà più facile da pulire quando le scorte alimentari sono bassi. Pulire l'interno del frigorifero con una soluzione diluita di bicarbonato di sodio, e poi sciacquare con acqua tiepida e una spugna o un panno strizzato. Lasciare completamente asciutto prima di sostituire gli scaffali e cestini. Asciugare accuratamente tutte le superfici e le parti rimovibili.

Anche se questo apparecchio si scongela automaticamente, uno strato di brina può verificarsi sulle pareti interne del vano

congelatore se lo sportello del congelatore si apre spesso o è tenuta aperta troppo lungo. Se il gelo è troppo spesso, scegliere un momento in cui le scorte alimentari sono basse e procedere come segue:

1. Rimuovere i cibi rimanenti e gli accessori cestini, staccare la spina dalla presa e lasciare gli sportelli aperti. Ventilare bene la stanza per accelerare il processo di scongelamento.
2. Quando lo sbrinamento è completato, pulire il freezer come descritto sopra.

**Attenzione!** Non usare oggetti taglienti per rimuovere gelo dal vano congelatore. Solo dopo che l'interno è completamente asciutto, l'apparecchio dovrebbe essere riacceso e inserito nella presa di corrente.

### **La pulizia dei guarnizioni degli sportelli**

Fate attenzione a mantenere pulita i guarnizioni degli sportelli. Cibo e bevande collante possono incollare i guarnizioni allo sportello e causano lesioni quando si apre. Lavare i guarnizioni con un detergente delicato e acqua calda. Risciacquare e asciugare accuratamente dopo la pulizia.

**Attenzione!** Solo dopo che le guarnizioni dello sportello sono completamente asciutti viene acceso l'apparecchio.

### **Sostituzione della luce LED:**

Avvertenza: La luce LED non deve essere sostituito dall'utente! Se la luce LED è danneggiata, mettere in contatto il servizio di assistenza al cliente per assistenza. Per sostituire la luce LED, deve seguire i passi di seguito:

1. Staccare la corrente dell'apparecchio.
2. Rimuovere il coperchio della luce spingendo verso l'alto e fuori.
3. Tenere il coperchio LED con una mano e tirare con l'altra mano mentre si preme il fermo del connettore.
4. Sostituire la luce LED e farlo scattare correttamente in posizione.

## Sbrinamento

- L'acqua contenuta nel cibo o l'entrata d'aria all'interno del frigorifero, aprendo le porte può formare uno strato di brina all'interno. La presenza di brina indebolisce la refrigerazione.
- Questo apparecchio non prevede la formazione di brina, si sbrina in modo automatico regolarmente. L'acqua derivante dallo scongelamento sarà smaltita in una vaschetta apposita attraverso un tubo di scarico e successivamente evaporerà.

## Risoluzione dei problemi

Se si verifica un problema con il vostro apparecchio o sono preoccupati che l'apparecchio non funziona correttamente, è possibile effettuare alcuni semplici controlli prima di chiamare il servizio, si prega di vedere sotto. È possibile eseguire alcuni semplici controlli secondo questa sezione prima di rivolgersi all'assistenza.

**Avvertenza!** Non tentare di riparare l'apparecchio da soli. Se il problema persiste dopo aver eseguito le verifiche indicate di seguito, contattare un elettricista qualificato, un tecnico autorizzato o il negozio dove è stato acquistato il prodotto.

Problemi	Possibili cause e soluzioni
L'apparecchio non funziona correttamente	Controllare che la spina di alimentazione sia ben inserita.
	Controllare i fusibili o il circuito dell'alimentazione, sostituirlo se necessario.
	La temperatura ambientale è molto bassa. Provare a impostare la temperatura della camera ad un livello più freddo per risolvere questo problema.
	E' normale che il congelatore non funzioni durante il ciclo di sbrinamento automatico, oppure per un breve periodo dopo che l'apparecchio è acceso per proteggere il compressore.
Gli odori dei compartimenti	E' necessario di pulire l'interno.
	Alcuni alimenti, contenitori o avvolgimento causare odori.
Il rumore dall'apparecchio	I suoni sotto elencati sono abbastanza normali. <ul style="list-style-type: none"> <li>● I rumori del funzionamento del compressore</li> <li>● I rumori del movimento d'aria dal motore di ventilazione nel congelatore o altri comportamenti..</li> <li>● I rumori di gorgoglio simile a ebollizione dell'acqua.</li> <li>● I rumori schioccante durante lo sbrinamento automatico.</li> <li>● I rumori di clicca prima dell'avviamento di compressore.</li> </ul>
	Altri rumori insoliti sono dovuti ai ragioni qui sotto e ci vuole una controllata e un azionamento: Il mobile non è in piano. Il retro dell'apparecchio tocca la parete. Bottiglie o contenitori caduti o rotolamento.
Il motore avvia continuamente.	E' normale di essere sentito frequentemente i rumori del motore, mentre il motore avviadi più quando si trova nelle condizioni seguenti: <ul style="list-style-type: none"> <li>● La temperatura è impostata più freddo rispetto necessario.</li> <li>● Una grande quantità dei cibi caldi sono recentemente stoccati nell'apparecchio.</li> <li>● La temperatura fuori dell'apparecchio è molto alta.</li> <li>● Gli sportelli vengono aperti molto lunghi o spessi.</li> <li>● Dopo aver installato l'apparecchio oppure esso viene spento per lungo periodo.</li> </ul>
Presenza di un strato di gelo nel compartimento	Verificare che l'uscita d'aria non siano bloccate da cibo e assicurare che il cibo è collocato all'interno dell'apparecchio per consentire una ventilazione sufficiente. Assicurarsi che porta è completamente chiusa. Per rimuovere la brina, consultare capitolo la pulizia e la cura .

La temperatura all'interno è troppo caldo.	Potresti aver lasciato le porte aperte troppo lungo o troppo spesso; o le porte sono tenute aperte da qualche ostacolo; o l'apparecchio si trova con spazio insufficiente ai lati, posteriore e superiore
La temperatura interna è molta bassa.	Aumentare la temperatura e consultare capitolo "Controllo Display"
Gli sportelli possono essere chiusi facilmente.	Verificare se l'altodelfrigo è inclinato verso indietro 10-15mm per consentire la chiusuraautomaticadegli sportelli, oppure se ci sonodellecose in frigo che bloccano la chiusura.
Gocce d'acqua sul pavimento	La vaschetta dell'acqua (che si trova nella parte inferiore posteriore del cabine)può essere non livellato correttamente, oppure la bocca di scarico (situato sotto la parte superiore del deposito compressore) può essere posizionato non correttamente per introdurre l'acqua in questa vasca o il getto d'acqua è bloccata. E' necessario tirare il frigorifero dalla parete per verificare la padella e beccuccio.
La luce non funziona	<ul style="list-style-type: none"><li>• La luce LED potrebbe essere danneggiata. Consultare sostituzione della luce LED in capitolo pulizia e manutenzione.</li><li>• Il sistema di controllo ha disattivato le luci a causa dello sportello che era tenuta aperta troppo lungo, prova di chiudere e riapre lo sportello per riattivare le luci.</li></ul>

## Smaltimento dell'apparecchio

È fatto divieto di smaltire questo apparecchio tra i rifiuti domestici.

Per lo smaltimento ci sono diverse possibilità:

- a) Il comune provvede all'istituzione di sistemi di raccolta, dove i rifiuti elettronici possono essere smaltiti almeno a titolo gratuito.
- b) Il fabbricante si impegna a riprendere il vecchio apparecchio per smaltirlo almeno gratuitamente.
- c) Dato che i vecchi prodotti contengono preziose risorse, possono essere venduti a rivenditori di rottami metallici. Lo smaltimento selvaggio dei rifiuti nei boschi e paesaggi mette in pericolo la vostra salute quando sostanze pericolose perdono nelle falde acquifere e rientrano in qualche modo nella catena alimentare.

	Corretto smaltimento del prodotto
	<p>Questo simbolo indica che il prodotto non deve essere smaltito con altri rifiuti domestici in tutta l'UE. Per evitare eventuali danni all'ambiente o alla salute umana causati da smaltimento dei rifiuti, riciclarlo in maniera responsabile per favorire il riutilizzo sostenibile delle risorse materiali. Per restituire il dispositivo usato, si prega di utilizzare i sistemi di restituzione e di raccolta o contattare il rivenditore presso il quale il prodotto è stato acquistato. Possono raccogliere questo prodotto per il riciclaggio ambientale sicuro.</p>

Per evitare la contaminazione del cibo, si prega di rispettare le seguenti istruzioni

- L'apertura della porta per lunghi periodi può causare un notevole aumento della temperatura negli scomparti dell'apparecchio.

- Pulire regolarmente le superfici che possono venire a contatto con cibo e sistemi di drenaggio accessibili.

- Conservare la carne e il pesce crudi in contenitori adatti in frigorifero, in modo che non vengano a contatto con altri alimenti o vi gocciolino sopra.

- Gli scomparti per alimenti surgelati a due stelle sono adatti per conservare cibi surgelati, conservare o preparare gelati e produrre cubetti di ghiaccio.

- Gli scomparti a una, due e tre stelle non sono adatti per il congelamento di alimenti freschi.

Ordine	TIPO scomparti	Temperatura di conservazione ideale [ °C]	Cibo appropriato
1	Frigorifero	+2~+8	Uova, cibo cotto, cibo confezionato, frutta e verdura, latticini, torte, bevande e altri alimenti non sono adatti al congelamento.
2	(***)*-Congelatore	≤ -18	Frutti di mare (pesce, gamberetti, molluschi), prodotti ittici e prodotti a base di carne (raccomandati per 3 mesi, maggiore è il tempo di conservazione, peggiore è il gusto e la nutrizione), adatti per prodotti freschi surgelati.
3	***-Congelatore	≤ -18	Frutti di mare (pesce, gamberetti, molluschi), prodotti ittici e prodotti a base di carne (raccomandati per 3 mesi, maggiore è il tempo di conservazione, peggiore è il gusto e la nutrizione), non adatti per prodotti freschi surgelati.
4	** -Congelatore	≤ -12	Frutti di mare (pesce, gamberetti, molluschi), prodotti ittici e prodotti a base di carne (raccomandati per 2 mesi, maggiore è il tempo di conservazione, peggiore è il gusto e la nutrizione), non adatti per prodotti freschi surgelati.
5	*-Congelatore	≤ -6	Frutti di mare (pesce, gamberetti, molluschi), prodotti ittici e prodotti a base di carne (raccomandati per 1 mese, maggiore è il tempo di conservazione, peggiore è il gusto e la nutrizione), non adatti per prodotti freschi surgelati.
6	0-s telle	-6~0	Maiale fresco, manzo, pesce, pollo, alcuni alimenti confezionati, ecc. (si consiglia consumarli entro lo stesso giorno, preferibilmente non più di 3 giorni). Alimenti trattati parzialmente incapsulati (alimenti non congelabili)
7	Freddo	-2~+3	Si consiglia di consumare carne di maiale fresca/ congelata, carne di manzo, pollo, prodotti ittici di acqua dolce, ecc. (7 giorni al di sotto di 0 °C e oltre 0 °C entro quel giorno, preferibilmente non più di 2 giorni). Frutti di mare (meno di 0 per 15 giorni, non è consigliabile conservare sopra gli 0°C)



---

8	Cibo fresco	0~+4	Maiale fresco, manzo, pesce, pollo, alimenti cotti, ecc. (si consiglia consumarli entro lo stesso giorno, preferibilmente non più di 3 giorni).
9	Vino	+5~+20	Vino rosso, vino bianco, vino spumante, ecc.

Nota: conservare i vari alimenti in base agli scomparti o alla temperatura di conservazione ideale dei prodotti acquistati.

- Se il frigorifero viene lasciato vuoto per lunghi periodi, spegnere, scongelare, pulire, asciugare e lasciare lo sportello aperto per evitare lo sviluppo di muffa all'interno dell'apparecchio.

**Pulizia dell'erogatore d'acqua (specifico per i prodotti con erogatore):**

- Pulire i serbatoi dell'acqua se non sono stati utilizzati per 48 ore; lavare l'impianto idrico collegato a una rete idrica se l'acqua non è stata aspirata per 5 giorni.

**AVVERTENZA** -Il cibo deve essere imballato in sacchetti prima di essere messo in frigorifero, e i liquidi devono essere imballati in bottiglie o contenitori chiusi per evitare il problema che la struttura del prodotto non sia facile da pulire.

# Hisense

life reimagined

## **GEBRUIKSAANWIJZING**

Voordat u het apparaat gebruikt, deze gebruiksaanwijzing aandachtig doorlezen en bewaren voor toekomstig gebruik

Nederlands

## Inhoud

Veiligheid- en waarschuwingeninstructies-2	Nuttige aanwijzingen en tips.....15
Uw nieuwe apparaat installeren.....9	Onderhoud en reiniging.....16
Beschrijving van het apparaat.....10	Ontdooien.....17
Bedieningspanelen.....11	Problemen oplossen.....18
Gebruik van uw apparaat.....13	Verwijdering van het apparaat.....20



## Veiligheid- en waarschuwingeninstructies

Correct gebruik te kunnen waarborgen is het van belang dat u, alvorens het apparaat te installeren en in gebruik te nemen, deze gebruiksaanwijzing, inclusief de tips en waarschuwingen, grondig doorleest. Om onnodige vergissingen en ongevallen te voorkomen is het belangrijk ervoor te zorgen dat alle mensen die het apparaat gebruiken, volledig bekend zijn met de werking ervan en de veiligheidsvoorzieningen. Bewaar deze instructies en zorg ervoor dat zij bij het apparaat blijven als het wordt verplaatst of verkocht, zodat iedereen die het apparaat gedurende zijn hele levensduur gebruikt, naar behoren is geïnformeerd over het gebruik en de veiligheid van het apparaat. Voor de veiligheid van mensen en eigendommen dient u zich aan de voorzorgsmaatregelen uit deze gebruikershandleiding te houden, de fabrikant is niet verantwoordelijk voor schade die door het niet opvolgen van de aanwijzingen veroorzaakt is.

### Veiligheidsvoorschriften voor kinderen en kwetsbare mensen

#### • In overeenstemming met de EN standaard

Dit apparaat is niet bedoeld voor gebruik door personen (waaronder begrepen kinderen) met verminderde fysieke, zintuiglijke vermogens of een gebrek aan ervaring en kennis, tenzij dit onder toezicht gebeurt van een voor hun veiligheid verantwoordelijke persoon of tenzij zij van een dergelijke persoon instructie hebben ontvangen over het gebruik van het apparaat. Kinderen mogen niet met het apparaat spelen. Door de gebruiker uit te voeren reiniging en onderhoud mogen niet worden gedaan door kinderen zonder toezicht.

#### In overeenstemming met de IEC standaard

Dit apparaat is niet bedoeld voor gebruik door personen (inclusief kinderen) met verminderde lichamelijke, zintuiglijke of geestelijke vermogens, of gebrek aan ervaring en kennis, tenzij ze onder toezicht staan of geïnstrueerd werden over het gebruik van het apparaat door een persoon die verantwoordelijk is voor hun veiligheid.

- Houd alle verpakkingsmateriaal buiten het bereik van kinderen, daar er gevaar voor verstikking bestaat.
- Als u het apparaat afdankt trek dan de stekker uit het stopcontact, snij de voedingskabel door (zo dicht mogelijk bij het apparaat) en verwijder de deur om te voorkomen dat kinderen een elektrische schok krijgen of zichzelf in het apparaat opsluiten.
- Als dit apparaat, dat voorzien is van een magnetische deursluiting, een ouder apparaat vervangt, dat voorzien is van een veerslot (slot) op de deur of het deksel, zorg er dan voor dat u het slot onbruikbaar maakt voordat u het oude apparaat weggooit. Dit voorkomt dat kinderen er in opgesloten kunnen raken

## Algemene Veiligheid



- **WAARSCHUWING** — Dit apparaat is bedoeld voor gebruik in huishoudelijke en soortgelijke toepassingen zoals
  - personeel keuken gebieden in winkels, kantoren en andere werkomgevingen;
  - boerderijen en door klanten in hotels, motels en andere residentiële soort omgevingen;
  - bed and breakfast type omgevingen;
  - catering en dergelijke niet- retail-toepassingen.
- **WAARSCHUWING** — Bewaar geen explosieve stoffen zoals spuitbussen met een brandbare drijfgas in dit apparaat.
- **WAARSCHUWING** — Indien het netsnoer beschadigd is, mag het om gevaar te voorkomen uitsluitend worden vervangen door een erkende onderhoudsdienst of gekwalificeerd onderhoudspersoneel.
- **WAARSCHUWING** — Houd de ventilatieopeningen altijd vrij van obstructies; dit geldt zowel voor losstaande als ingebouwde modellen.
- **WAARSCHUWING** — Gebruik geen mechanische hulpmiddelen of kunstgrepen om het ontdooiproces te versnellen , tenzij ze van het type zijn dat door de fabrikant is aanbevolen.
- **WAARSCHUWING** — Beschadig het koelcircuit niet.
- **WAARSCHUWING** — Gebruik geen elektrische apparaten in de voedsel opbergvakken van het apparaat, tenzij ze van het type zijn dat door de fabrikant is aanbevolen.

- **WAARSCHUWING** — Het koelmiddel en vloeibare gas van de isolatie zijn licht ontvlambaar. Wanneer u het apparaat afvoert, doe dit dan alleen bij een erkend inzamelpunt. Niet aan vuur blootstellen.
- **WAARSCHUWING** — Bij het plaatsen van het apparaat, zorg ervoor dat het netsnoer niet bekneld of beschadigd raakt.
- **WAARSCHUWING**— Niet meerdere draagbare stopcontacten of draagbare voedingen aan de achterkant van het apparaat plaatsen.

### **Het vervangen van het verlichtingslampen**

- **WAARSCHUWING** — De verlichtingslampen mogen niet door de gebruiker worden vervangen! Indien de verlichtingslampen zijn beschadigd, contacteert u de klantendienst voor hulp.

Deze waarschuwing geldt uitsluitend voor koelkasten met verlichtingslampen.

### **Koelmiddel**

Het koelmiddel isobutaan (R600a) bevindt zich in het koelcircuit van het apparaat, dit is een natuurlijk gas dat weliswaar milieuvriendelijk is, maar ook uiterst ontvlambaar. Controleer of de onderdelen van het koelcircuit tijdens transport en installatie van het apparaat niet beschadigd zijn geraakt.

Het koelmiddel isobutaan (R600a) is ontvlambaar

- **WAARSCHUWING** — Koelkasten bevatten koelmiddel en gassen in de isolatie. Koelmiddel en gassen moeten professioneel worden afgevoerd, omdat ze oogletsel of ontsteking kunnen veroorzaken. Zorg ervoor dat leidingen van het koelcircuit niet beschadigd raken voorafgaand aan het afdanken.



### **WAARSCHUWING: Risico op brandbare materialen**

Indien het koelcircuit beschadigd is:

- open vuur en

ontstekingsbronnen vermijden.

- de ruimte waar het apparaat zich bevindt grondig ventileren.

Het is gevaarlijk om wijzigingen aan te brengen in de specificaties of dit product op enigerlei wijze te modificeren. Een beschadigd netsnoer kan kortsluiting, brand en/of een elektrische schok veroorzaken.



## **Electrische veiligheid**

1. Het netsnoer mag niet verlengd worden..
2. Verzekeer u ervan dat de stekkerniet platgedrukt of door de beschadigd wordt achterkant van het apparaat. Een platgedrukte of beschadigde stekker kan oververhit raken en brand veroorzaken.
3. Verzekeer u ervan dat u de stekker van het apparaat kunt bereiken.
4. Trek niet aan het snoer
5. Als de stekker los zit, steek hem dan niet in het stopcontact. Dan bestaat er een risico op een elektrische schok of brand.
6. U mag het apparaat niet gebruiken zonder het afdekkapje (indien van toepassing) van het lampje.
7. De koelkast wordt alleen toegepast met stroomaansluiting van eenfase wisselstroom van 220~240V/50Hz. Indien fluctuatie van de spanning in de wijk van de gebruiker zo groot is dat de spanning hoger is dan de bovenstaande strekking, veiligheidshalve, dient de AC automatische spanningsregelaar van meer dan 350W weer worden ingeschakeld naar de koelkast. De koelkast moet gebruik maken van een speciaal stopcontact in plaats van een gemeenschappelijke met andere elektrische apparaten. De stekker moet overeenkomen met aardleiding van het stopcontact.

## **Dagelijks gebruik**

- Dit koelapparaat is niet bedoeld voor gebruik als inbouwapparaat.
- Bewaar geen brandbare gassen of vloeistoffen in het apparaat, er bestaat een risico dat deze kunnen ontploffen.
- Gebruik geen elektrische apparaten in het apparaat (e.g. elektrische ijsmachines, mixers etc.)
- Bij het loskoppelen altijd aan de stekker uit het stopcontact trekken, trek niet aan de kabel.
- Zet geen hete items op de kunststof onderdelen dit het apparaat.
- Zet geen levensmiddelen direct tegen de luchtopening in de achterwand.

- 
- Bewaar voorverpakte diepvriesproducten volgens de aanwijzingen van de fabrikant.
  - U dient zich strikt te houden aan de aanbevelingen van de fabrikant van het apparaat met betrekking tot het bewaren van voedsel. Raadpleeg de betreffende aanwijzingen.
  - Leg geen koolzuurhoudende of mousserende dranken in de vriezer, deze veroorzaken druk op de fles die daardoor kan ontploffen, dit kan schade toebrengen aan het apparaat.
  - Diepgevroren voedels kan vrieswonden veroorzaken als ze rechtstreeks vanuit het apparaat geconsumeerd worden.
  - Plaats het apparaat niet in direct zonlicht.
  - Houd brandende kaarsen, lampen en andere voorwerpen met open vlammen uit de buurt van het apparaat, zodat het apparaat niet in brand wordt gestoken.
  - Het apparaat is bedoeld voor het bewaren van voedingsmiddelen en / of dranken in gewoon huishouden, zoals uitgelegd in dit instructieboekje. Dit apparaat is zwaar. Wees voorzichtig als u het apparaat verplaatst.
  - Haal geen artikelen uit het vriesvak en raak ze niet aan als uw handen vochtig/nat zijn, dit kan uw huid beschadigen of vrieswonden veroorzaken.
  - Gebruik nooit de basis, laden, deuren enz. om op staan of als dragers.
  - Diepgevroren voedsel mag niet opnieuw worden ingevroren als het eenmaal ontdooid is.
  - Ijslolly of ijsblokjes niet consumeren direct vanuit de vriezer deze kunnen vrieswonden veroorzaken aan de mond en de lippen.
  - Om te voorkomen dat items vallen en zware verwondingen of schade aan het apparaat kunnen veroorzaken, doe de deur niet overbelasten of te veel voedsel in de groenteladen plaatsen.

## **Voorzichtig!**

### **Reiniging en Onderhoud**

- Schakel het apparaat uit en trek de stekker uit het stopcontact voordat u onderhoudshandelingen verricht.

- Maak het apparaat niet schoon met metalen voorwerpen, stoomreiniger, etherische oliën, organische oplosmiddelen of schurende reinigingsmiddel.
- Gebruik geen scherpe voorwerpen om ijs van het apparaat te krabben. Gebruik een kunststof schraper.

### **Installatie Belangrijk!**

- Voor de aansluiting van elektriciteit dienen de instructies in de desbetreffende paragrafen nauwgezet te worden opgevolgd. Pak het apparaat uit en controleer of er beschadigingen zijn.
- Sluit het apparaat niet aan als het beschadigd is. Meld mogelijke beschadigingen onmiddellijk bij de winkel waar u het apparaat gekocht heeft. Gooi in dat geval de verpakking niet weg.
- Wij adviseren u om 4 uur te wachten voordat u het apparaat aansluit, dan kan de olie terugvloeien in de compressor.
- Rond het apparaat dient adequate luchtcirculatie te zijn, anders kan dit tot oververhitting leiden. Om voldoende ventilatie te verkrijgen de instructies met betrekking tot de installatie opvolgen.
- Waar het mogelijk is moet de achterkant van het product niet dicht op een muur worden geplaatst teneinde te voorkomen dat u warme delen aanraakt of vastpakt (compressor, condensator) teneinde het risico op brand te voorkomen, volgt u de instructies die relevant zijn voor de installatie.
- Het apparaat mag niet vlakbij radiatoren of kooktoestellen geplaatst worden.
- Verzeker u ervan dat de stekker bereikbaar is nadat het apparaat geïnstalleerd is.

### **Onderhoud**

- Alle elektrotechnische werkzaamheden die noodzakelijk zijn voor het uitvoeren van onderhoud aan het apparaat, dienen uitgevoerd te worden door een gekwalificeerd elektricien of competente persoon.
- Dit product mag alleen worden onderhouden door een erkendonderhoudscentrum en er dient alleen gebruik te worden gemaakt van originele reserveonderdelen.
  - 1)Als het apparaat is Frost Free.
  - 2)Als het apparaat een vriesvak bevat.



**Opmerking:** Kinderen in de leeftijd van 3 tot 8 mogen in werking zijnde koelende apparaten vullen en leegmaken. (Deze clausule is alleen van toepassing op de EU-regio.)

## Uw nieuwe apparaat installeren

Voordat u het apparaat voor de eerste keer gebruikt, moet u op de hoogte zijn van de volgende aanwijzingen.

### Ventilatie van het apparaat



Om de efficiency te verbeteren van het koelsysteem en energie te besparen, is het nodig om een goede ventilatie rond het apparaat te behouden voor de warmteafvoer. Om deze reden, moet voldoende vrije ruimte beschikbaar zijn rond de koelkast. Suggestie: Het is raadzaam om ten minste 50-70 mm ruimte te laten tussen de achterkant en de muur, tenminste 300 mm vanaf de bovenkant, ten slotte 200mm van de zijkant tot aan de muuren een duidelijke ruimte aan de voorkant om de deuren 135° te openen. Zoals getoond in volgende tekeningen.

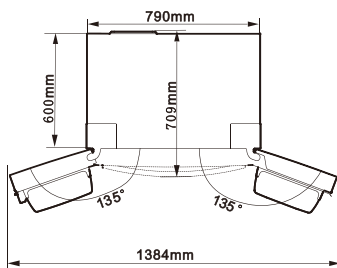
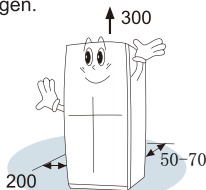

Opmerking:

Dit apparaat werkt goed binnen de klimaatklasse getoond in de onderstaande tabel. Het apparaat kan misschien niet goed werken bij een temperatuur boven of beneden de aangegeven waarde voor een lange periode.

Klimaatklasse	Toelaatbare omgevingstemperatuur
SN	+10°C tot +32°C
N	+16°C tot +32°C
ST	+16°C tot +38°C
T	+16°C tot +43°C

- Plaats uw apparaat op een droge plek om een hoge luchtvochtigheid te vermijden.
- Houd het apparaat uit direct zonlicht, regen of vorst. Houd het apparaat uit de buurt van warmtebronnen zoals kachels, haarden of kachels.

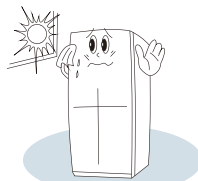

### Nivellering van het apparaat

- Voor voldoende nivellering en luchtcirculatie in het onderste gedeelte aan de achterkant van het apparaat, moeten de stelvoetjes aan de onderkant mogelijk worden aangepast.
- Om de deuren zelf te laten sluiten, kantel de bovenkant naar achteren met ongeveer 10mm.

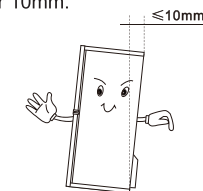

- U kunt ze ook handmatig aanpassen of met behulp van een passende sleutel.

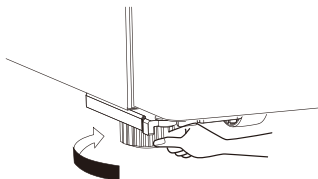

## Beschrijving van het apparaat

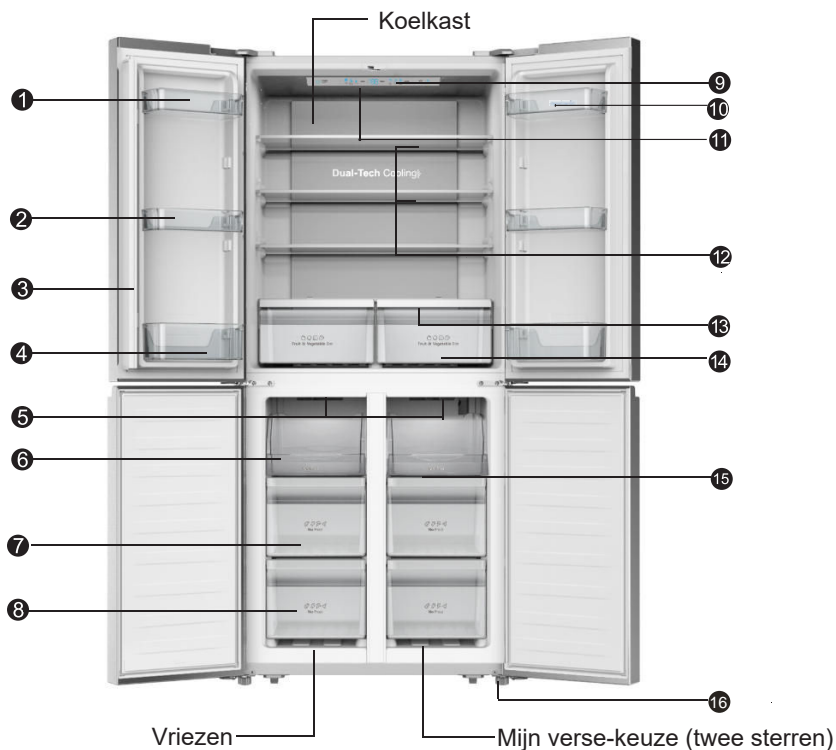

- |                           |  |
|---------------------------|--|
| ① Deurrek                 | ⑩ Eierrek (bevindt zich in de plastic zak) |
| ② Deurrek                 | ⑪ Zachte LED-verlichting                   |
| ③ Draaiende scheidert     | ⑫ Geharde Plateaus                         |
| ④ Deurrek                 | ⑬ Verslade                                 |
| ⑤ Zachte LED-verlichting  | ⑭ Groenten en fruitlade                    |
| ⑥ Bovenste vriezerlade    | ⑮ Glazen plateaus                          |
| ⑦ Middelste vriezerlade   | ⑯ Verstelbare bodemvoetjes                 |
| ⑧ Onderste vriezerlade    |  |
| ⑨ Elektronische besturing |  |

**Opmerking:** Door de constante ontwikkeling van onze producten, kan uw koelkast iets verschillen dan deze gebruiksaanwijzing, maar zijn functies en gebruik blijven hetzelfde. Teneinde meer ruimte in vriezer te creëren, kunt u de schappen verwijderen (met uitzondering van de onderste vrieslade).

**Opmerking:** Om de beste energie uit dit product te halen, plaatst je alle lades op de oorspronkelijke positie zoals in bovenstaande afbeelding.



#### 4. super koud



Super Cool

"Super Cool" kan uw voedsel veel sneller afkoelen, en houdt het voedsel voor een langere periode vers.

Druk op "MODE" om deze functie te activeren. Het pictogram super cool zal gaan branden en vriezer temperaturindicator zal 2°C aanduiden.

- Super cool schakelt automatisch uit na 3 uur.
- Wanneer de super cool functie is ingeschakeld, kunt u het uitschakelen door te drukken op "MODE" en de koelkasttemperatuur instelling zal worden teruggezet in de vorige instelling.

#### 5. super vriezen



Super Freeze

Super Freeze [supervriezen] kan de bevroren temperatuur snel verlagen en uw voedsel aanzienlijk sneller dan normaal invriezen.

Deze functie helpt ook om vitamines en voedingsstoffen van vers voedsel langer te bewaren.

De Supervriezer wordt gebruikt om voorvriezen en snel invriezen uit te voeren in de volgorde van het Vriesvak. Deze functie versnelt het invriezen van vers voedsel en beschermt tegelijkertijd reeds opgeslagen voedsel tegen ongewenste opwarming.

Om vers voedsel in te vriezen, activeer je de Supervriezen functie ten minste 24 uur voordat je het voedsel plaatst om het voorvriezen te voltooien.

Druk op "MODE" om deze functie te activeren. Het pictogram Super Freeze zal gaan branden en vriezer temperaturindicator zal -24°C aanduiden.

- Super freeze [supervriezen] zal na 52 uur automatisch uitschakelen.
- Wanneer de supervriezen functie is ingeschakeld, kunt u het uitschakelen door te drukken op "MODE" en de koelkasttemperatuur instelling zal worden teruggezet in de vorige instelling.

**Opmerking:** Wanneer u de Super Freeze functie selecteert, zorg ervoor dat er geen flessen of ingeblikte dranken (vooral koolzuurhoudende dranken) in het vriesvak zijn. Flessen en blikjes kunnen exploderen.

#### 6. Vakantie



Holiday

Wanneer de vakantie functie is geactiveerd, zal de temperatuur van de koelkast automatisch naar 15°C overschakelen om energie te besparen.

De temperatuur van de vriezer wordt automatisch omgeschakeld naar -18°C

- **Belangrijk!** Bewaar geen voedsel in de koelkast gedurende deze tijd. Wanneer de vakantiefunctie is ingeschakeld, kunt u het uitschakelen door te drukken op "MODE" en de koelkasttemperatuur instelling zal worden teruggezet in de vorige instelling.

#### 7. STROOM



Druk gedurende 3 seconden op "POWER" om de stroom in te schakelen,

en 3 seconden indrukken om de stroom uit te schakelen.

## 8. Deuralarm

Door de deur meer dan 2 minuten te laten opstaan zal een alarm en zoemer activeren, en het besturingspaneel duidt "dl" aan. In het geval van een deuralarm, zal de zoemer 3 keer per minuut te

horen zijn en zal automatisch na 8 minuten stoppen met zoemen. Om energie te besparen, vermijd de deur voor een langere tijd open te houden als u het apparaat gebruikt. Het deuralarm kan worden gewist door de deur te sluiten.

## Gebruik van uw apparaat

Uw apparaat heeft de accessoires als de beschrijving van het apparaat toonde in het algemeen, met dit gedeelte over de instructies kunt u deze op de juiste manier gebruiken.

### Deurrek

- Het kan worden gebruikt om eieren te bewaren, ingeblikte dranken, flessen met dranken en voorverpakt voedsel etc. Bewaar niet teveel zware dingen in de rekken.
- Het middelste deurrek kan op verschillende hoogtes worden geplaatst in overeenstemming met uw apparaat. Alvorens het rek te verplaatsen naar een andere hoogte, haal het voedsel eruit.

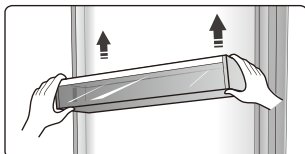

- Alle rekken zijn compleet uitneembaar om ze te reinigen.

**Opmerking:** Er is een eierrek in het deurrek.

### Plaat

- Er zijn drie glasplaten aanwezig in de koelkast. Deze kunnen worden aangepast aan de benodigde hoogtes.

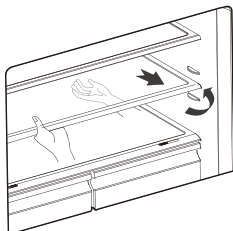

- Wanneer u de platen uitneemt, schuif ze voorzichtig naar voren zodat ze zichtbaar worden vanaf de plaatgeleiden.
- Wanneer u de platen weer gaat plaatsen, let erop dat er geen obstakel is en schuif ze voorzichtig terug in hun positie.

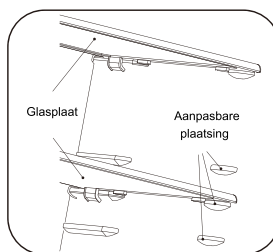

### Versladen

- De verslade, gemonteerd om telescopische verlenggeleiden, wordt gebruikt om groenten en fruit te bewaren.

### Verslade afdekking

- De verslade afdekking wordt gebruikt om vochtverlies van groenten te voorkomen. U kunt deze aanpassen aan de vochtigheid binnenin de versladen door het geleide blok te gebruiken.

### Verslade en vochtigheidscontrole

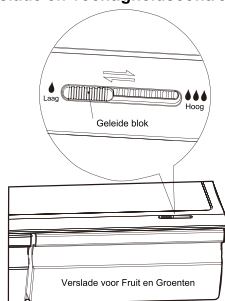

- Devochtcontrole past de luchtstroom aan in de verslade; Een hoger luchtstroom resulteert in een lager vochtigheid. Schuif de vochtigheidscontrole naar rechts om de vochtigheid te verhogen.
- De instellingen voor de vochtigheid zijn aanbevolen voor groenten, waarentegen een lagere vochtigheid geschikt is voor behouden van fruit.

#### Het gebruik van de vrieslade

- Devriesladen zijn geschikt voor het bewaren van voedsel dat ingevroren moet worden, zoals: vlees, ijsjes en anderen.

**Voorzichtig!** Let erop dat flessen niet in de vriezer worden bewaard, omdat het vriezen de flessen kan breken.

#### Het gebruik van het vriesvak

Het vriesvak is geschikt voor het bewaren van groeten en fruit. Apart verpakken van verschillend voedsel is aanbevolen om vochtverlies of smaakverlies te voorkomen in andere soorten voedsel.

#### Voorzichtig!

Sluit nooit de deuren als de laden, verladen en/of telescopische geleiden zijn uitgelengd. Dit kan het apparaat beschadigen.

- Volg deze simpele instructies om de verlade of vrieslade te verwijderen om deze te reinigen. Maak de verslade leeg; trek deze uit naar de volledige open positie. Trek de verslade naar boven vanaf de zijgeleiden. Schuif de geleiden volledig naar binnen om schade te voorkomen als

u de deur sluit.

## Nuttige aanwijzingen en tips

### Tips voor energiebesparing

Wij raden u aan de onderstaande tips te volgen om energie te besparen.

- Probeer te vermijden om de deur open te laten staan voor lange periodes om zodoende energie te besparen.
- Houd het apparaat uit de buurt van warmtebronnen (Direct zonlicht, elektrische oven of kookfornuis etc)
- Stel de temperatuur niet kouder in dan nodig.
- Bewaar geen warm voedsel of verdampende vloeistof in het apparaat.
- Plaats het apparaat in een goed geventileerde, vochtvrije ruimte. Raadpleeg het hoofdstuk Installatie van uw nieuw apparaat.
- Als het schema de juiste combinatie voor de lades toont, groenteladeen plateau, deze combinatie niet aanpassen daar deze is ontworpen om de energie-efficiënte configuratie te waarborgen.

### Tips voor het koelen van voedsel

- Plaats geen warm eten direct in de koelkast of vriezer, de interne temperatuur zal stijgen waardoor de compressor harder moet werken en meer energie zal verbruiken.
- De levensmiddelen verpakken of inwickelen, vooral als het een sterke geur heeft.
- Plaats de levensmiddelen zo, dat de lucht vrij eromheen kan circuleren.

### Tips voor het koelen

- Vlees(Alle soorten) Verpakken in plastic Voedsel: deze verpakken en leg ze op de glazen plaat boven de groentelade. Houd u altijd aan voedsel opslag tijden en het gebruik door de data voorgesteld door fabrikanten.

- Gekookt voedsel, koude schotels., etc.: Ze moeten worden afgedekt, en apart op een rooster geplaatst worden.

- Fruit en groenten:

Deze moeten worden bewaard in de speciale lade.

- Boter and kaas:

Moeten worden verpakt in luchtdichte folie of plastic zakjes. In folie verpakken.

- Melk flessen:

Met deksel en worden bewaard in de opbergvakken.

### Tips voor het invriezen

- Bij de eerste ingebruikname of na een periode van buiten gebruik, laat het apparaat minstens 2 uur op een hoge instelling draaien alvorens voedsel in de ruimte.
  - Bereid voedsel in kleine porties zodat het snel en volledig kan worden ingevroren en het mogelijk is om later alleen de vereiste hoeveelheid te ontdooiden.
  - Wikkel het voedsel in aluminiumfolie of plastic zakjes die luchtdicht zijn,
  - Sta niet toe dat vers ontdooid voedsel aangeraakt wordt, dit om te vermijden dat het al ingevroren voedsel aan een temperatuurstijging onderhevig is.
  - Bevroren producten als dit rechtstreeks uit het vriesvakgeconsumeerd, zullen waarschijnlijk leiden tot brandwonden op de huid.
  - Het wordt aanbevolen om alle diepgevroren verpakking te labelen en de te voorzien van datum om zodoende de houdbaarheidsdatum bij te houden.
- ### Tips voor het bewaren van diepgevroren voedsel
- Verzeker u ervan dat de commercieel ingevroren levensmiddelen op geschikte wijze door de detailhandelaar werden



opgeslagen.

- Als voedsel eenmaal ontdooid is, bederft het snel en kan het niet opnieuw worden ingevroren. Bewaar het voedsel niet langer dan de door de fabrikant aangegeven bewaarperiode.

#### **Het uitzetten van uw apparaat**

Als het apparaat moet worden uitgeschakeld gedurende een langere

periode, de volgende stappen moeten worden genomen om schimmel te voorkomen op het apparaat.

1. Al het voedsel verwijderen.
2. Haal de stekker uit het stopcontact.
3. Reinig en droog de binnen goed.
4. Zorg ervoor dat alle deuren geopend worden en vastgeklemd met iets om zodoende de lucht te laten circuleren.

## Onderhoud en reiniging

Om hygiënische redenen dient het apparaat (inclusief de interne en externe accessoires) regelmatig te worden schoongemaakt ten minste elke twee maanden.

**Waarschuwing!** Het apparaat mag niet op het elektriciteitsnet zijn aangesloten tijdens het reinigen. Gevaar voor elektrische schok! Zet voor het schoonmaken het apparaat uit en haal de stekker uit het stopcontact

#### **Reinigen van de buitenkant**

Om een goede uitstraling van uw apparaat te behouden, moet u het regelmatig reinigen.

- Veeg het bedieningspaneel met een schone, zachte doek af.
- Spuit water op de doek in plaats van direct spuiten in de richting van het oppervlak. Dit verzekert een gelijkmatige verdeling van het vocht aan het oppervlak.
- Reinig de deuren, deurgrepen de oppervlakken van de behuizing met een mild schoonmaakmiddel en daarna afvegen droog met een zachte doek.

#### **Waarschuwing!**

- Gebruik geen scherpe voorwerpen gebruiken deze kunnen waarschijnlijk krassen op het oppervlak veroorzaken.
- Geen verfverdunder, auto wasmiddel, Clorox, etherische olie, schuurmiddelen of

organische oplosmiddelen zoals benzeen gebruiken voor het reinigen. Zij kunnen het oppervlak van het apparaat beschadigen en brand veroorzaken.

Reinigen van de binnenkant

U moet de binnenkant van het apparaat regelmatig schoonmaken. Het zal gemakkelijker schoon te maken zijn wanneer de voedsel voorraden laag zijn.

Veeg de binnenkant van de koelkast met vriesvak met een zwakke oplossing van natriumbicarbonaat schoon, en dan afspoelen met lauw water en een uitgewrongen spons of doek. Veeg het goed droog voor het vervangen van de plateaus en de schappen.

Droog alle oppervlakken en verwijderbare onderdelen goed af.

Hoewel dit apparaat automatisch ontdooit, een laag rijp kan zich voordoen op binnenwanden van het vriesvak, als de deur van de vriezer vaak wordt geopend of te lang openstaat. Als de rijp is te dik, kies een tijdstip waarop de levering van levensmiddelen voorraden laag zijn en ga als volgt verder:

1. Verwijder de bestaande voeding en accessoires schappen, haal de stekker uit het stopcontact en laat de deuren openstaan. Ventileer de ruimte goed om het ontdooien te versnellen.

2. Na het ontdooien, reinig uw diepvriezer zoals hierboven beschreven.

**Waarschuwing!** Gebruik geen scherpe voorwerpen om ijs van het vriesvak te verwijderen. Pas nadat de binnenkant volledig droog is moet het apparaat weer in ingeschakeld worden en aangesloten op het stopcontact.

#### **Deurafdichtingen schoonmaken**

Zorg ervoor om de deurrubbers goed schoon te houden. Kleverige eten en drinken kunnen leiden tot het scheuren van de afdichtingen en de behuizing wanneer u de deur opent. Reinig de afdichting met een mild schoonmaakmiddel en warm water. Spoel en droog het grondig na het reinigen.

**Waarschuwing!** Pas nadat de deurrubbers volledig droog zijn moet het apparaat worden ingeschakeld.

#### **Het vervangen van het LED-lampje:**

**Waarschuwing:** Het LED-lampje mag niet worden vervangen door de gebruiker! Als het LED lampje is beschadigd, contact opnemen met de klant-helpdesk voor advies. Om het LED lampje te vervangen, de onderstaande stappen volgen:

1. Haal de stekker van het apparaat uit het stopcontact.
2. Verwijder de lampafdekking door dit naar omhoog en naar buiten duwen.
3. Houd de LED afdekking met één hand vasten trek met de andere hand terwijl u op de connectorvergrendeling drukt.
4. Vervang het LED lampje klik deze correct op zijn plaats.

## **Ontdooien**

Water dat zich in het voedsel bevindt of zich vermengt met de lucht binnenin de koelkast kan ijslaagjes veroorzaken. Dit kan het vriezen minder effectief maken en de ijslaag zal dikker worden.

Dit apparaat is een frost-vrije koelkast. Het ontdooit zichzelf regelmatig zonder een hangmatige ontdooien. Water van het ontdooien zal worden afgevoerd en de druppels worden opgevangen in de afvoerpijp. Dan zal het water via het druppelrek worden verdampt.

## Problemen oplossen

Als u een probleem met uw apparaat ervaart of zorgen maakt dat het apparaat niet goed functioneert, kunt U een aantal eenvoudige controles uitvoeren voordat u belt voor onderhoud, zie hieronder. U kunt een aantal eenvoudige controles uitvoeren overeenkomstig deze sectie, voordat u service belt.

**Waarschuwing!** Probeer niet zelf het apparaat te repareren. Als het probleem zich blijft voordoen nadat u de onderstaande punten hebt gecontroleerd, neem contact op met een erkend elektricien, geautoriseerde servicemonteur of de winkel waar u het product hebt gekocht.

Probleem	Mogelijk oorzaak & Oplossing
Het apparaat functioneert niet correct	Controleer of het netsnoer goed is aangesloten op het stopcontact.
	Controleer de zekering of stroomonderbreker van uw voeding, indien nodig vervangen.
	De omgevingstemperatuur is te laag. Probeer de kamertemperatuur naar een kouder niveau te zetten om dit probleem op te lossen.
	Het is normaal dat de vriezer niet werkt tijdens de automatische ontdooicyclus, of een korte tijd nadat het apparaat is ingeschakeld om de compressor te beschermen.
Geuren van de compartimenten	De binnenkant moet worden schoongemaakt
	Voedsel, containers of verpakkingen veroorzaken de geuren.
Geluid van van het apparaat	<p>Geluiden van beneden het apparaat zijn heel normaal:</p> <ul style="list-style-type: none"> <li>● Compressor loopgeluiden.</li> <li>● Luchtcirculatie geluid van de kleine ventilator motor in het vriesvak of andere compartimenten.</li> <li>● Gorgelend geluid vergelijkbaar met kokend water.</li> <li>● Knallend geluid tijdens automatische ontdooiing.</li> <li>● Klikkend geluid voordat de compressor start.</li> </ul>
	<p>Andere ongewone geluiden zijn te wijten aan de volgende redenen en kan het nodig zijn om deze te controleren en actie ondernemen:</p> <p>De behuizing is niet waterpas.</p> <p>De achterkant van het apparaat raakt de wand.</p> <p>Flessen of blikken kunnen vallen of gaan rollen.</p>
De motor draait continu	<p>Het is normaal om regelmatig het geluid van de motor te horen, het zal meer moeten worden draaien in volgende omstandigheden:</p> <ul style="list-style-type: none"> <li>● De thermostaat is lager ingesteld dan nodig.</li> <li>● Grotere hoeveelheden warme voedsel zijn onlangs in van het apparaat opgeslagen.</li> <li>● De temperatuur buiten het apparaat is te hoog.</li> <li>● Deuren zijn te lang of te vaak open gehouden.</li> <li>● Nadat uw het apparaat hebt geïnstalleerd of het is uitgeschakeld geweest voor een lange tijd.</li> </ul>
Een laag rijp vindt plaats in de ruimte	Controleer of de luchtafvoer niet worden geblokkeerd door voedsel en zorgen ervoor dat het voedsel wordt geplaatst

	binnen van het apparaat, zodat er voldoende ventilatie is. Zorg ervoor dat de deur volledig is gesloten. Om het ijs te verwijderen, verwijzen wij u naar het hoofdstuk onderhoud en reiniging.
De binnentemperatuur is te warm	U moet de deurniet te lang laten openstaan; of het apparaat heeft onvoldoende vrije ruimte aan de zijkant, achterkant en bovenkant.
De binnentemperatuur is te koud	Verhoog de temperatuur door het volgen van het hoofdstuk "Display controle"
De deur laat zich niet makkelijk sluiten	Controleer of de bovenkant van de koelkastteruggekateldwerd met 10-15mm om de deurenzichzelftesluiten. of iets binnenin het sluiten van de deurenverhindert
Water druppelt op de vloer	Het waterreservoir (welke zich bevindt op de onderkant van de behuizing) staat mogelijk niet goed waterpas, of de aftap tuit (aan onder de onderkant van de compressor depot) is mogelijk niet goed gepositioneerd om direct water in deze pan te laten vloeien, of de aftap tuit is geblokkeerd. Mogelijk moet u de koelkast wegtrekken van de wand en de pan en de tuit controleren.
Het lampje werkt niet	<ul style="list-style-type: none"> <li>• Het LED lampje kan beschadigd zijn. Wij verwijzen u voor het vervangen van het LED lampje en het reinigen van deze naar het hoofdstuk over onderhoud en reiniging.</li> <li>• Het besturingssysteem heeft de lichten uitgeschakeld omdat de deur te lang werd opgehouden. De deur dichtdoen en heropenen om de lichten te activeren.</li> </ul>

## Verwijdering van het apparaat

Het is verboden dit apparaat weg te gooien als huishoudelijk afval.

Voor de afvoer van het apparaat zijn de volgende mogelijkheden:

- a) De gemeente heeft inzamelsystemen, waar elektronisch afval kan worden afgevoerd, ten minste kosteloos van de gebruiker.
- b) De fabrikant zal van het oude apparaat voor verwijdering ten minste kosteloos terug te nemen van de gebruiker.
- c) Als in oude producten waardevolle middelen aanwezig zijn, kunnen ze worden verkocht aan schroothandelaren. Verwijdering van afval in bossen en landschappen brengen uw gezondheid in gevaar wanneer gevaarlijke stoffen in het grondwater lekken en hun weg vinden in de voedselketen.

	Correcte verwijdering van dit product
	<p>Deze markering geeft aan dat dit product niet mag weggegooid worden met ander huishoudelijk afval in de EU. Om mogelijke schade aan het milieu of de menselijke gezondheid door ongecontroleerde afvalverwijdering te voorkomen, moet u dit product op een verantwoorde manier recyclen, zodat het duurzame hergebruik van materiaalbronnen wordt bevorderd. Om uw gebruikte apparaat in te leveren, gebruik alstublieft het terugbreng- en verzamel systeem of neem contact op met de winkel waar het product is gekocht. Zij kunnen dit product terugnemen voor milieu veilige recycling.</p>

Teneinde besmetting van voedsel te voorkomen, gaarne de volgende instructies in acht nemen

- Het langdurige openen van de deur kan een aanzienlijke verhoging van de temperatuur in de compartimenten van het apparaat veroorzaken.
- De oppervlakken die in contact kunnen komen met voedsel en toegankelijke afvoersystemen regelmatig reinigen.
- Bewaar rauw vlees en vis in daarvoor geschikte opslagbakken in de koelkast, zodat het niet in contact komt met of druipt op ander voedsel.
- Diepvriesvakken met twee-sterren zijn geschikt voor het bewaren van diepgevroren voedsel, bewaren en maken van ijs en ijsblokjes maken.
- Compartimenten met één, twee en drie sterren zijn niet geschikt voor het invriezen van vers voedsel.

Volgorde	Compartimenten TYPE	Doelopslag temp. [ °C]	Geschikt voedsel
1	Koelkast	+2~+8	Eieren, gekookt voedsel, verpakt voedsel, fruit en groenten, zuivelproducten, cake, dranken en andere voedingsmiddelen zijn niet geschikt om in te worden ingevroren.
2	(***)*-Vriezer	≤ -18	Zeevruchten (vis, garnalen, schelpdieren), zoetwater aquatische producten en vleesproducten (aanbevolen voor 3 maanden, hoe langer de bewaartijd, hoe slechter de smaak en voeding), geschikt voor ingevroren vers voedsel.
3	***-Vriezer	≤ -18	Zeevruchten (vis, garnalen, schelpdieren), zoetwater aquatische producten en vleesproducten (aanbevolen voor 3 maanden, hoe langer de bewaartijd, hoe slechter de smaak en voeding), zijn niet geschikt voor ingevroren vers voedsel.
4	**-Vriezer	≤ -12	Zeevruchten (vis, garnalen, schelpdieren), zoetwater aquatische producten en vleesproducten (aanbevolen voor 2 maanden, hoe langer de bewaartijd, hoe slechter de smaak en voeding), zijn niet geschikt voor ingevroren vers voedsel.
5	*-Vriezer	≤ -6	Zeevruchten (vis, garnalen, schelpdieren), zoetwater aquatische producten en vleesproducten (aanbevolen voor 1 maanden, hoe langer de bewaartijd, hoe slechter de smaak en voeding), zijn niet geschikt voor ingevroren vers voedsel.
6	0-s terren	-6~0	Vers varkensvlees, rundvlees, vis, kip, sommige verpakte bewerkte voedingsmiddelen, enz. (Aanbevolen om binnen dezelfde dag te worden geconsumeerd, bij voorkeur niet meer dan 3 dagen). Gedeeltelijk verpakt verwerkt voedsel (niet invriesbare levensmiddelen)
7	Chill	-2~+3	De consumptie van vers/bevroren varkensvlees, rundvlees, kip, zoetwater aquatische producten, enz. (7 dagen onder 0 °C en boven 0) wordt aanbevolen op dezelfde dag, bij voorkeur niet meer dan 2 dagen). Zeevruchten (minder dan 0 gedurende 15 dagen, wordt aanbevolen deze te bewaren boven 0 °C)

8	Vers Voedsel	0~+4	Vers varkensvlees, rundvlees, vis, kip, gekookt voedsel, enz. (Aanbevolen om binnen dezelfde dag te worden geconsumeerd, bij voorkeur niet meer dan 3 dagen).
9	Wijn	+5~+20	rode wijn, witte wijn, mousserende wijn enz.

**Opmerking:** gaarne verschillende gerechten in overeenstemming met de compartimenten of gewenste bewaartemperatuur van uw gekochte producten bewaren.

- Indien het koelapparaat gedurende lange perioden leeg zal staan, deze uitschakelen, ontdooien, reinigen, drogen, en de deur open laten staan teneinde schimmelvorming in het apparaat te voorkomen.

**Reiniging afgeefinrichting voor water (speciaal voor afgeefinrichting voor water producten):**

- Reinig de watertanks indien deze gedurende 48 uur niet zijn gebruikt; het watersysteem aangesloten op een water toevoer doorspoelen, indien het water de afgelopen 5 dagen niet heeft gestroomd.

**WAARSCHUWING** – Voedsel moet zijn verpakt in zakjes alvorens deze in de koelkast worden geplaatst en vloeistoffen moeten worden verpakt in flessen of blikken met doppen, teneinde te voorkomen dat de product ontwerpstructuur moeilijk is schoon te maken.

# Hisense

life reimagined

## **MANUAL DE OPERAÇÃO DO UTILIZADOR**

Antes de operar esta unidade,  
leia minuciosamente este manual e guarde-o  
para referência futura.

Português



## Conteúdo

Informações de segurança e aviso-----2	Sugestões e dicas úteis..... 15
Instalação do seu novo aparelho..... 9	Limpeza e conservação..... 16
Descrição do aparelho.....10	Descongelamento.....17
Controles de visor..... 11	Solução de problemas..... 18
Usar o seu aparelho..... 13	Eliminação do aparelho.....20



## Informações de segurança e aviso

Para a sua segurança e o uso correto, antes de instalar e usar o aparelho, leia este manual do usuário com atenção, incluindo as suas sugestões e advertências. Para evitar erros e acidentes desnecessários, é importante certificar-se de que todas as pessoas que utilizam o aparelho conheçam o seu funcionamento e as características de segurança. Guarde estas instruções e certifique-se de que elas acompanham o aparelho em caso de transferência ou venda, para que o uso dela durante toda a sua vida será devidamente informado sobre o seu uso correto e a segurança. Para a segurança de vidas e propriedades, preste atenção às precauções de instruções do usuário porque o fabricante não é responsável por danos causados por omissão.

### Segurança para crianças e outras que são pessoas vulneráveis

- De acordo com o padrão EN  
Este aparelho pode ser usado por crianças com idades de 8 anos e acima e pessoas com deficiências físicas, sensoriais ou mentais ou falta de experiência e conhecimento se eles têm recebido supervisão ou instruções relativas à utilização do aparelho de forma segura e compreenderam os perigos envolvidos. As crianças não devem brincar com o aparelho. Limpeza e manutenção não podem ser feitas por crianças sem supervisão.

De acordo com o padrão IEC

Este aparelho não se destina a ser utilizado por pessoas (incluindo crianças) com capacidades reduzidas físicas, sensoriais ou mentais, ou falta de experiência e conhecimento, a menos que tenham recebido supervisão ou instruções relativas à utilização do aparelho por uma pessoa responsável pela sua segurança.

- Mantenha todas as embalagens fora do alcance das crianças porque há o risco de asfixia.
- Se você está descartando o aparelho, retire o plugue a partir da tomada, corte o cabo de conexão (o mais próximo do aparelho possível) e retire a porta para evitar que as crianças sofram um choque elétrico ou fechem-se no interior.
- Se este aparelho, com a vedação magnética de porta, será usado para substituir um aparelho mais velho que tem um fecho de mola (trava) na porta ou tampa, certifique-se de deixar o fecho de mola inutilizável antes de descartar o aparelho antigo. Isso vai impedir que a trava se torne uma armadilha mortal para uma criança.

## Segurança geral



- AVISO—Este aparelho é destinado para ser usado em casa ou aplicações similares, tais como áreas de cozinha, lojas, escritórios e outros ambientes de trabalho;
  - fazenda e por clientes em hotéis, motéis e outros tipos de ambientes residenciais;
  - ambientes de cama e café da manhã;
  - restauração e aplicações não-varejo semelhantes
- AVISO — Não guarde substâncias explosivas, tais como latas de aerossol com um propulsor inflamável neste aparelho.
- AVISO — Se o cabo de alimentação estiver danificado, ele deve ser substituído pelo fabricante, pelo agente autorizado ou pessoal qualificado para evitar um perigo.
- AVISO — Mantenha as aberturas de ventilação na caixa do aparelho ou na estrutura interna sem obstruções.
- AVISO — Não utilize dispositivos mecânicos ou outros meios para acelerar o processo de descongelamento, exceto os recomendados pelo fabricante.
- AVISO — Não danifique o circuito de refrigeração.
- AVISO — Não utilize aparelhos elétricos no interior dos compartimentos de armazenamento de alimentos do aparelho, a menos que sejam do tipo recomendado pelo fabricante.

- AVISO — O refrigerante e os gases de isolamento são inflamáveis. Ao descartar o aparelho, faça-o apenas em um centro autorizado de eliminação de resíduos. Não exponha-o ao fogo.
- AVISO — Ao posicionar o aparelho, certifique-se de que o cabo de alimentação não esteja preso ou danificado.
- AVISO — Não localize várias tomadas de soquete portáteis ou fontes de alimentação portáteis na parte traseira do dispositivo.

## Substituir as lâmpadas de iluminação

- AVISO — As lâmpadas de iluminação não devem ser substituídas pelo usuário! Se as lâmpadas de iluminação estiverem danificadas, entre em contato com a linha de atendimento ao cliente para obter assistência.

Este aviso é apenas para refrigeradores que contêm lâmpadas de iluminação.

## Refrigerante

O refrigerante isobuteno (R600a), um gás natural comum elevado nível de compatibilidade com o ambiente, está contido dentro do circuito de refrigerante do aparelho que é inflamável. Durante o transporte e a instalação do aparelho, assegure que nenhum dos componentes do circuito de refrigeração se torna danificado.

O refrigerante (R600a) é inflamável.

- AVISO - Os refrigeradores contêm refrigerante e gases no isolamento. O refrigerante e os gases devem ser descartados profissionalmente, pois podem causar ferimentos nos olhos ou ignição. Certifique-se de que a tubulação do circuito de refrigerante não seja danificada antes do descarte adequado.



### **AVISO : Risco causado por materiais inflamáveis**

Se o circuito de refrigeração deve ser danificado:

- Evite chamas e fontes de ignição.
- Ventile completamente a sala em que se fixa o aparelho.

É perigoso alterar as especificações ou modificar este produto de qualquer forma.

Qualquer dano ao cabo pode causar um curto-circuito, incêndio e/ou choque elétrico.



### **Segurança elétrica**

1. O cabo de alimentação não deve ser prolongado.
2. Certifique-se de que a ficha não está esmagada ou danificada. A ficha esmagada ou danificada pode superaquecer e causar um incêndio.
3. Certifique-se que você pode acessar a ficha principal do aparelho
4. Não puxe o cabo principal.
5. Se a tomada da ficha de alimentação estiver solta, não introduza a ficha de alimentação. Existe o risco de choque elétrico ou incêndio.
6. Você não deve operar o aparelho sem a tampa da lâmpada de iluminação interior.
7. O refrigerador é aplicada somente com a fonte de energia de corrente alternada da fase única de 220 ~240V/50Hz. Se a flutuação de tensão no distrito de usuário é tão grande que a tensão ultrapassa a faixa acima, por razões de segurança, não esqueça de aplicar o regulador automático de tensão AC de mais de 350W para a geladeira. O refrigerador deve usar uma tomada especial em vez de um comum com outros aparelhos elétricos. A sua ficha deve corresponder à tomada com fio terra.

### **Uso diário**

- Este aparelho de refrigeração não se destina a ser usado como um aparelho embutido.
- Não guarde gases inflamáveis no aparelho, há risco de explosão.
- Não opere qualquer aparelho elétrico no aparelho (p.ex. máquinas de gelo, misturadores etc.)
- Ao desligar o aparelho, sempre coloque o plugue fora da tomada, não puxe o cabo.
- Não coloque objetos quentes perto dos componentes plásticos deste aparelho.

- Não coloque alimentos directamente contra a saída de ar na parede traseira.
- Guarde alimentos congelados pré-embalados em conformidade com as instruções do fabricante sobre alimentos congelados.
- Recomendações de armazenamento do fabricante de aparelhos devem ser rigorosamente respeitados para se referir às instruções relevantes sobre o armazenamento.
- Não coloque bebida gaseificada no compartimento de congelamento porquese cria a pressão no recipiente, o que pode fazê-la explodir, resultando em danos ao aparelho.
- Os alimentos congelados podem causar queimaduras de geadas se forem consumidos directamente a partir do congelador.
- Não coloque o aparelho num lugar exposto à luz solar directamente.
- Mantenha velas, lâmpadas e outros objetos com chamas expostas longe do aparelho para que não se deixe o aparelho em chamas.
- O aparelho tem como objetivo conservar alimentos e/ou bebidas em casa normal, como explicado neste manual de instruções.O aparelho é pesado. Cuidados devem ser tomados ao deslocá-lo.
- Não retire nem toque itens do congelador se suas mãos estão húmidas/molhadas, pois isso pode causar abrasões na pele ou queimaduras de geadas.
- Nunca utilize a base, gavetas, portas etc, para ficar de pé ou como suportes.
- Os alimentos congelados não devem ser novamente congelados uma vez que foram descongelados.
- Não consuma picolés de gelo ou cubos de gelo directamente do congelador, pois isso o gelo pode causar queimaduras a boca e lábios.
- Para evitar a queda de itens que pode causar ferimentos ou danos ao equipamento, não sobrecarregue as prateleiras da porta ou coloque muita comida nas gavetas.

## **Cuidado!**

### **Manutenção e limpeza**

- Antes da manutenção, desligue o aparelho e desconecte o plugue principal a partir da tomada.
- Não limpe o aparelho com objetos de metal, limpeza a vapor, óleos etéreos, solventes orgânicos ou produtos de limpeza abrasivos.
- Não use objetos pontiagudos para remover o gelo do aparelho. Use uma espátula de plástico.

### **Instalação Importante!**

- Para a ligação elétrica com cuidado, siga as instruções dadas neste manual.
- Desembale o aparelho e verifique se há danos no aparelho. Não ligue o aparelho se ele estiver danificado. Apresente danos possíveis imediatamente para o lugar onde você o comprou. Neste caso, retenha a embalagem.
- É aconselhável esperar pelo menos quatro horas antes de ligar o aparelho para permitir que o petróleo flua de volta ao compressor.
- A circulação de ar adequada deve ser em torno do aparelho, a falta disso leva a sobreaquecimento. Para obter uma ventilação suficiente, siga as instruções relevantes para a instalação.
- Sempre que possível, a parte traseira do produto não deve estar muito perto de uma parede para evitar tocar ou pegar partes quentes (compressor, condensador) para evitar o risco de incêndio, siga as instruções relevantes para a instalação.
- O aparelho não deve ser localizado perto de radiadores ou fogões.
- Certifique-se de que a ficha elétrica está acessível após a instalação do aparelho.

### **Serviço**

- Qualquer trabalho elétrico necessário para fazer a manutenção do aparelho deve ser feito por eletricista qualificado ou pessoa competente.
- Este produto deve ser reparado por um Centro de Assistência autorizado, e apenas peças originais devem ser usadas.
  - 1) Se o aparelho é Frost Free.
  - 2) Se o aparelho contém congelador.

---

Nota: Crianças com idade entre 3 e 8 anos podem carregar e descarregar aparelhos de refrigeração. (Esta cláusula aplica-se apenas à região da UE.)

## Instalação do seu novo aparelho

Antes de utilizar o aparelho pela primeira vez, você deve ser informado sobre as seguintes dicas.

### Ventilação do aparelho



A fim de melhorar a eficiência do sistema de refrigeração e economizar a energia, é

necessário manter uma boa ventilação à volta do aparelho para a dissipação de calor. Por esta razão, o espaço livre suficiente deve estar disponível em torno do refrigerador. Sugestão: É aconselhável manter pelo menos 50-70 milímetros de espaço a partir da parte traseira da parede, pelo menos 300 milímetros a partir do seu topo, e finalmente pelo menos 200 milímetros do seu lado para a parede e um espaço livre em frente para permitir que as portas se abram por 135°. Como se mostra nos seguintes esquemas.

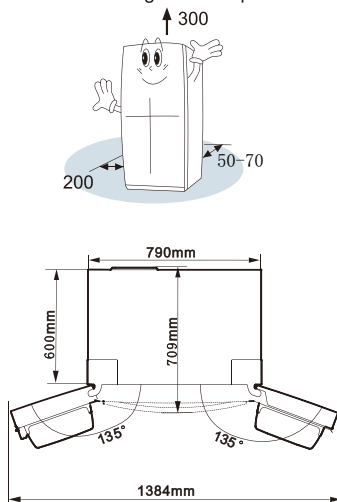

Nota:

Este aparelho tem um bom desempenho dentro da classe climática mostrada na tabela em baixo. Não poderá funcionar corretamente se ficar numa temperatura acima ou abaixo da faixa indicada por um longo período.

Classe Climática	Temperatura do ambiente
SN	+10°C to +32°C
N	+16°C to +32°C
ST	+16°C to +38°C
T	+16°C to +43°C

- Coloque o seu aparelho em um local seco para evitar a alta umidade.
- Mantenha o aparelho fora da luz direta, chuva ou geada. Coloque o aparelho longe de fontes de calor, como fogões, incêndios ou aquecedores.

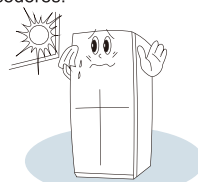

### Nivelamento do aparelho

- Para o nivelamento e a circulação suficiente na secção inferior e traseira do aparelho, os pés de fundo têm de ser ajustados. Você pode ajustá-los manualmente à mão ou usar uma chave adequada.
- Para permitir a função de fechar automática das portas, incline a parte superior para trás por cerca de 10 mm.

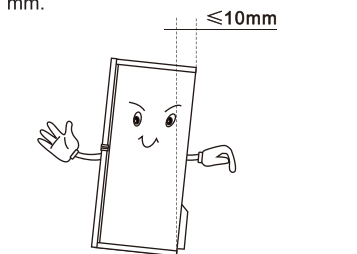

- Você pode ajustá-los manualmente à mão ou por uma chave adequada.

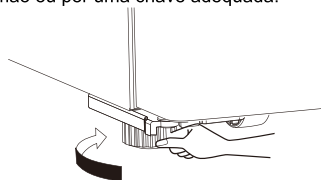



## Descrição do aparelho

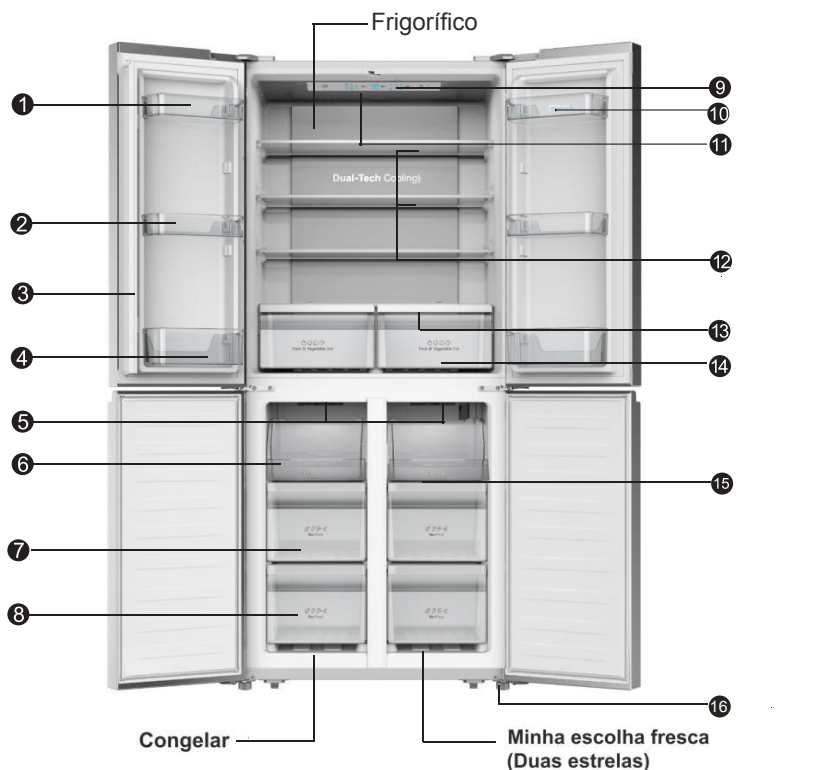

- |                                   |   |
|-----------------------------------|---|
| ① Prateleira da porta             | ⑩ Bandeja de ovos (localizado no saco plástico) |
| ② Prateleira da porta             | ⑪ Iluminação LED suave                          |
| ③ Separador rotativo              | ⑫ Prateleiras em vidro temperado                |
| ④ Prateleira da porta             | ⑬ Cobertura da gaveta                           |
| ⑤ Iluminação LED suave            | ⑭ Gaveta das frutas e legumes                   |
| ⑥ Bandeja superior do congelador  | ⑮ Pratos de vidro                               |
| ⑦ Gaveta intermédia do congelador | ⑯ Pés inferiores ajustáveis                     |
| ⑧ Gaveta inferior do congelador   |   |
| ⑨ Controle eletrônico             |   |

**Nota:** Devido às alterações contínuas dos nossos produtos, o seu frigorífico pode ser ligeiramente diferente deste manual de instruções, mas as suas funções e métodos de uso mantêm-se iguais. Para ter mais espaço no congelador, pode remover as gavetas (exceto a gaveta inferior).

**Nota :** Para obter a melhor eficiência energética deste produto, coloque todas as prateleiras e gavetas na posição original, conforme a ilustração acima.

## Controles de visor

Use o seu aparelho de acordo com os regulamentos seguintes de controle, o aparelho tem as funções e os modos correspondentes como os painéis de controle mostrados nas fotos abaixo. Quando o aparelho é ligado pela primeira vez, a luz de fundo dos ícones no painel do visor começa a trabalhar. Se nenhum botão for pressionado e as portas estão fechadas, a luz de fundo vai desligar-se.

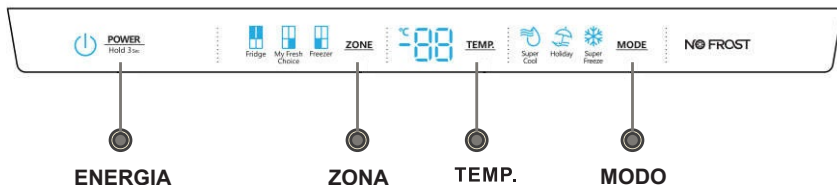

### Controlar a temperatura

Recomendamos que ao ligar o seu frigorífico pela primeira vez, defina a temperatura do frigorífico para os 4 °C, a temperatura do My Fresh Choice para os -12 °C e a temperatura do congelador para os -18 °C. Se quiser alterar a temperatura, siga as instruções abaixo. Cuidado! Quando define uma temperatura, está a definir uma temperatura média para todo o armário frigorífico. As temperaturas dentro de cada compartimento podem diferir dos valores de temperatura mostrados no painel, pois dependem da quantidade de alimentos que guarda e onde os coloca. A temperatura ambiente também pode afetar a temperatura real dentro do eletrodoméstico.

#### 1. Frigorífico

Pressione "ZONA" repetidamente até que o ícone 'Frigorífico' acenda e depois pressione "TEMP." repetidamente para ajustar a temperatura do seu frigorífico entre 8 °C e 2 °C, a temperatura irá diminuir 1 °C cada vez que pressione o botão e o indicador de temperatura do frigorífico irá exibir o valor correspondente de acordo com a seguinte sequência.

→ 8°C — 7°C — 6°C — 5°C  
2°C — 3°C — 4°C ←

#### 2. My Fresh Choice

Pressione "ZONA" repetidamente até que o ícone "My Fresh Choice" acenda e depois pressione "TEMP" repetidamente para ajustar a temperatura para entre -5 °C e -18 °C, de acordo com a temperatura desejada e o indicador de temperatura irá exibir o valor correspondente de acordo com a seguinte sequência.

← -12°C — -13°C — -14°C — -15°C — -16°C — -17°C — -18°C  
-11°C — -10°C — -9°C — -8°C — -7°C — -6°C — -5°C →

#### 3. Congelador

Pressione "ZONA" repetidamente até que o ícone "Congelador" se acenda e depois pressione "TEMP." repetidamente para ajustar a temperatura entre -14 °C e -24 °C, de acordo com a temperatura desejada e o indicador de temperatura do congelador irá exibir o valor correspondente de acordo com a seguinte sequência.

→ -18°C — -19°C — -20°C — -21°C — -22°C — -23°C  
-17°C — -16°C — -15°C — -14°C — -24°C ←

**Nota:** Para conservação ideal dos alimentos, recomendamos que quando começa a refrigerar pela primeira vez, a temperatura do frigorífico deve estar definida para 4 °C e do congelador para -18 °C.

Para uma preservação ideal dos alimentos, uma configuração média é geralmente a mais adequada.

**Nota:** A configuração de alta temperatura acelera o desperdício de alimentos.

#### 4. Super cool



Super  
Cool

"O Super Cool pode refrigerar os alimentos mais rapidamente e mantê-los frescos durante mais tempo"

Pressione "MODO" para ativar esta função. O ícone Super Cool ficará iluminado e o indicador de temperatura do frigorífico irá exibir 2 °C.

- O Super Cool desliga-se automaticamente após 3 horas
- Quando a função Super Cool está ativada, pode desligá-la pressionando "MODO" e a temperatura do frigorífico voltará para as definições anteriores.

#### 5. Super Freeze



Super  
Freeze

O Super Freeze pode reduzir rapidamente a temperatura inferior de congelamento e congelar os seus alimentos substancialmente mais rápido do que o normal.

Esta funcionalidade ajuda manter as vitaminas e a nutrição dos alimentos frescos por um período mais longo. O Super Congelar é usado para realizar o pré-congelamento e o congelamento rápido em sequência do compartimento do Congelador. Essa função acelera o congelamento de alimentos frescos e, ao mesmo tempo, protege os alimentos já armazenados do aquecimento indesejável. Para congelar alimentos frescos, ative a função Super Congelar pelo menos 24 horas antes de colocar os alimentos para concluir o pré-congelamento. Pressione "MODO" para ativar esta função. O ícone Super Freeze ficará iluminado e o indicador de temperatura do congelador irá exibir -24 °C.

- O super congelamento desliga-se automaticamente após 52 horas.
- Quando a função de super congelamento está ativada, pode desligá-la pressionando "MODO" e a temperatura do frigorífico voltará para as definições anteriores.

**Nota:** Ao selecionar a função Super Freeze, certifique-se de que não existem bebidas engarrafadas ou enlatadas (especialmente gaseificadas) no compartimento do congelador. Garrafas e latas podem explodir.

#### 6. Férias



Holiday

Quando a função férias é ativada, a temperatura do frigorífico é automaticamente alterada para os 15 °C para minimizar o consumo de energia.

A temperatura do congelador é automaticamente alterada para -18 °C.

- **Importante!** Não guarde nenhum alimento no frigorífico durante este período. Quando a função férias está ativada, pode desligá-la pressionando "MODO" e a temperatura do frigorífico voltará para as definições anteriores,

#### 7. ENERGIA



POWER  
Hold 3Sec

Pressione o botão "POWER" durante 3 segundos para ligar a energia e pressione durante 3 segundos para desligar a energia.

## 8. Alarme da porta

Deixar qualquer porta aberta durante mais de 2 minutos ativará um alarme e sinal sonoro, e o painel de controlo exibirá "dr". Caso o alarme da porta seja ativado, o sinal sonoro soará 3 vezes por

minuto e deixará automaticamente de alarmar 8 minutos mais tarde. Para economizar energia, evite manter a porta aberta durante muito tempo ao usar o aparelho. O alarme da porta pode ser parado fechando a porta.

## Usando o seu aparelho

O aparelho tem os acessórios como a "Descrição do aparelho" mostrada em geral, com essa parte de instrução, você pode ter o jeito certo de usá-lo.

### Door rack

- É adequado para a armazenagem de ovos, líquidos enlatados, as bebidas engarrafadas e os alimentos embalados, etc. Não coloque coisas pesadas demais nas prateleiras
- As prateleiras médias da porta podem ser colocadas em diferentes alturas de acordo com seu aparelho. Por favor, pegue a comida das prateleiras antes de levantar verticalmente para reposicionar.

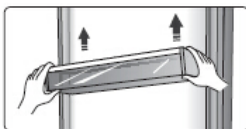

- Todas as prateleiras da porta são completamente removíveis para limpeza.

**Nota:** Há bandejas de ovos na prateleira.

### Prateleira

- Há três prateleiras de vidro em câmara frigorífica. Elas podem ser ajustadas para diferentes alturas, conforme necessário.

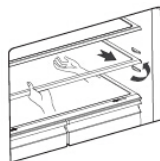

- Ao remover as prateleiras, puxe-os delicadamente para a frente, até a prateleira vem claramente das guias de prateleira.
- Quando você retornar as prateleiras, verifique se há qualquer obstáculo atrás e empurre a prateleira de volta para a posição.

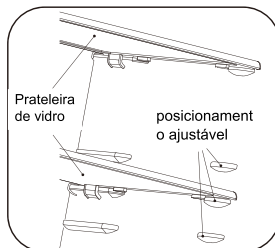

### Crispers

- O crisper, montado em lâminas telescópicas de extensão, é para armazenar legumes e frutas.

### Capa de crisper

- É para evitar a perda de humidade de vegetais. Você pode ajustar a humidade interior das gavetas, usando o bloco de deslizamento.

#### Crisper e controle de humidade

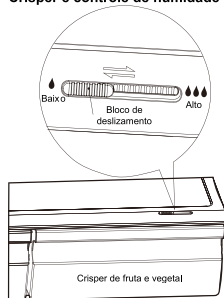

- O controle de humidade ajusta o fluxo de ar no crisper; o fluxo alto de ar resultará em baixa humidade. Deslize o controle de humidade para a direita, a fim de aumentar a humidade.
- As configurações de alta humidade são recomendadas para legumes, enquanto a baixa humidade é adequada para a preservação das frutas.

#### Usando sua gaveta de congelador

- As gavetas do congelador são adequadas para o armazenamento de alimentos necessários a ser congelados, como carnes, sorvetes e outros.

**Cuidado!** Certifique que as garrafas não são armazenadas no congelador, porque a congelação pode provocar a garrafa a quebrar.

#### Utilizando a câmara frigorífica

A câmara frigorífica é adequada para armazenagem de frutas e vegetais. A embalagem separada de diferentes alimentos é recomendada, evitando a perda de umidade ou o sabor a permear em outros alimentos.

#### Cuidado!

Nunca feche as portas enquanto as prateleiras, o crisper e / ou lâminas de telescópicos são estendidos. Isso pode danificar o aparelho.

- Siga estas instruções simples para remover a câmara de crisper, ou a gaveta de congelador, para a limpeza. Esvazie a câmara de crisper; puxe-a para a posição totalmente aberta. Levante o crisper das lâminas laterais. Empurre as lâminas plenamente para evitar danos ao fechar a porta.

## Sugestões e dicas úteis

### Dicas de economizar a energia

Recomendamos que você siga as dicas abaixo para economizar a energia.

- Tente evitar deixar a porta aberta por longo período a fim de economizar energia.
- Certifique-se de que o aparelho está longe de qualquer fonte de calor (luz solar direta, forno elétrico ou fogão etc.)
- Não defina a temperatura mais baixa do que a necessária.
- Não guarde alimentos quentes ou líquido que está evaporando no aparelho.
- Coloque o aparelho em um local bem ventilado sem humidade. Por favor, consulte o capítulo de instalação do seu novo aparelho.
- Se o diagrama mostra a combinação correta para gavetas e prateleiras, não ajuste a combinação porque essa é projetada para ser a configuração mais eficiente da energia.

### Sugestões para a refrigeração de alimentos frescos

- Não coloque alimentos quentes no refrigerador ou no congelador diretamente, a temperatura interna aumentará, resultando em que compressor tem que trabalhar mais e vai consumir mais energia.
- Não cubra ou embrulhe a comida, especialmente se ela tem um sabor forte.
- Coloque os alimentos adequadamente para que o ar possa circular livremente em torno dele.

### Dicas para refrigeração

- Alimentos como carne (todos os tipos) embrulhada em polietileno: Embrulhe e coloque-a na prateleira de vidro em cima da gaveta de legumes. Siga sempre o tempo determinado de armazenamento

de alimentos e use-o antes da data sugeridas pelos fabricantes.

- Alimentos cozidos, pratos frios, etc.:

Eles devem ser cobertos e podem ser colocados em qualquer prateleira.

- Frutas e legumes:

Eles devem ser armazenados na gaveta fornecida especialmente.

- Manteiga e queijo:

Devem ser embrulhados em papel alumínio ou embalagem plástica.

Embalagem plástica

- Garrafas de leite:

Garrafas devem ter tampas e ser armazenadas nas prateleiras da porta.

### Dicas para o congelamento

- Quando a primeira configuração ou após um período de uso, deixe o aparelho funcionar pelo menos 2 horas nas configurações mais altas antes de colocar alimentos no compartimento.

- Prepare alimentos em pequenas porções para que sejam congelados rapidamente e completamente e para tornar o descongelamento subsequente da quantidade necessária possível.
- Enrole o alimento em papel alumínio ou embalagens de polietileno para alimentos que são herméticas,
- Não permita o contato do alimento fresco e descongelado com o alimento que já é congelado para evitar o aumento da temperatura dele.
- Produtos gelados, se são consumidos imediatamente logo depois que sejam retirados do congelador, vão provavelmente tornar pele queimada por geadas.
- É recomendado fazer etiquetas de datas de cada pacote congelado a fim de

manter o controle do tempo de armazenamento.

#### **Sugestões para o armazenamento de alimentos congelados**

- Certifique-se de que o alimento congelado seja armazenado corretamente pelo retalhista de alimentos
- Uma vez que seja descongelado, o alimento irá deteriorar-se rapidamente e não deve ser re-congelado. Não exceda o período de armazenamento indicado pelo fabricante de alimentos.

#### **Desligar o aparelho**

Se o aparelho precisa de ser desligado por um longo período, as seguintes medidas devem ser tomadas para evitar mofo no aparelho

- 1.Retire todos os alimentos.
- 2.Retire o plugue da tomada de alimentação.
- 3.Limpe e seque o interior completamente.
- 4.Certifique-se de que todas as portas são ligeiramente abertas para permitir o circuito do ar.

## **Limpeza e conservação**

Por razões de higiene, o aparelho (incluindo acessórios exteriores e interiores) deve ser limpo regularmente pelo menos a cada dois meses.

**Cuidado!** O aparelho não deve ser ligado durante a limpeza. Perigo de choque elétrico! Antes de limpar, desligue o aparelho e retire o plugue da tomada de alimentação.

#### **Limpeza exterior**

Para manter a boa aparência do seu aparelho, você deve limpá-lo regularmente.

-Limpe o painel digital e a tela com um pano limpo e macio.

-Pulverize a água no pano de limpeza em vez de pulverizar diretamente sobre a superfície do aparelho. Isto ajuda a assegurar uma distribuição uniforme da humidade para a superfície.

-Limpe as portas, maçanetas e superfícies do gabinete com um detergente suave e limpe e seque-as com um pano macio.

#### **Cuidado!**

-Não use objetos pontiagudos porque eles podem arranhar a superfície.

-Não use o Tiner, detergente de carro, Clorox, óleo etéreo, produtos de limpeza

abrasivos ou solventes orgânicos como o benzeno para a limpeza. Eles podem danificar a superfície do aparelho e podem causar incêndio.

#### **Limpeza Interior**

Você deve limpar o interior do aparelho regularmente. Será mais fácil de limpar quando estoques de alimentos estão baixos. Limpe o interior do frigorífico com uma solução fraca de bicarbonato de sódio, e em seguida, lavar com água quente através de uma esponja ou um pano bem torcido. Limpe e seque-o completamente antes de substituir as prateleiras e cestas.

Seque completamente todas as superfícies e peças removíveis.

Embora este aparelho descongele automaticamente, uma camada de geada pode ocorrer em paredes interiores do compartimento do congelador, se a porta do congelador é aberta frequentemente ou mantida aberta por muito tempo. Se a geada é muito grossa, escolha um momento em que estoques de alimentos estão baixos e faça o seguinte:

- 1.Retire alimentos existentes e cestas de acessórios, desligue o aparelho e deixar

as portas abertas. Ventile o ambiente completamente para acelerar o processo de descongelamento.

2. Quando a descongelação é concluída, limpe o congelador como descrito acima.

**Cuidado!** Não use objetos pontiagudos para remover a geada do congelador.

Apenas depois que o interior está completamente seco, o aparelho pode ser ligado novamente e ligado à tomada.

#### **Limpeza da vedação da porta**

Tome cuidado para manter a borracha de vedação limpa.

Alimentos viscosos e bebidas podem deixar a vedação ser colada ao gabinete e rasgar quando você abre a porta. Lave a vedação com um detergente neutro e água quente. Lave e seque-a completamente após a limpeza.

**Cuidado!** Apenas depois que a vedação de porta seja completamente seca, o aparelho pode ser ligado.

#### **Substituir a lâmpada de LED:**

Aviso: A lâmpada de LED não deve ser substituída pelo usuário! Se a lâmpada de LED estiver danificada, contacte a linha de apoio ao cliente para obter assistência. Para substituir a lâmpada LED, as etapas a seguir podem ser seguidas:

1. Desligue o aparelho.
2. Remova a tampa da lâmpada através de a empurrar para cima e para fora.
3. Segure a tampa de LED com uma mão e puxe-a com a outra mão ao pressionar a trava do conector.
4. Substitua a lâmpada de LED e encaixá-la corretamente no lugar adequado.

## Descongelamento

A água contida no alimento ou ficada no ar dentro da geladeira por portas que se abrem, podem formar uma camada de geada no interior. Vai enfraquecer a refrigeração quando a geada é grossa.

Este aparelho é geladeira de sem-gelo, automaticamente descongelaregularmente, sem degelo manual. A água do degelo será drenada numa bandeja de gotejamento através de um tubo de drenagem, a água na bandeja de gotejamento será evaporada.



## Solução de problemas

Se você tiver um problema com o seu aparelho ou estiver preocupado que o aparelho não está funcionando corretamente, você pode realizar algumas verificações fáceis antes de chamar a assistência técnica, por favor, veja abaixo. Você pode realizar algumas verificações fáceis de acordo com esta seção antes de chamar a assistência técnica.

**Aviso!** Não tente reparar o aparelho por si próprio. Se o problema persistir depois que você tem feito as verificações citadas abaixo, entre em contato com um electricista qualificado ou um engenheiro de serviço autorizado ou a loja onde você adquiriu o produto.

Problema	Causa e solução possíveis
O aparelho não está funcionando corretamente	Verifique se o cabo de alimentação está conectado à tomada de energia adequadamente.
	Verifique o fusível ou o circuito de alimentação e substitua-o se for necessário.
	A temperatura do ambiente está muito baixa. Tente configurar a temperatura da câmara para um nível mais baixo para resolver este problema.
	É normal que o congelador não estiver a funcionar durante o ciclo de descongelação automática, ou por um curto período depois que o aparelho esteja ligado para proteger o compressor.
Odores dos compartimentos	Theinteriormayneedtobecleaned
	Somefood,containersorwrappingcauseodours.
Ruído do aparelho	Os sons abaixo são normais: <ul style="list-style-type: none"> <li>● Ruídos do compressor em funcionamento.</li> <li>● Ruído de movimento do ar do motor do pequeno ventilador no compartimento de congelador ou outros compartimentos.</li> <li>● Som semelhante ao de ebulição da água.</li> <li>● Ruído durante a descongelação automática.</li> <li>● Barulho de clique antes do início do compressor.</li> </ul>
	Outros barulhos incomuns são devido às razões abaixo e você precisa de fazer verificação e tomar medidas: <p>O gabinete não está nivelado.</p> <p>A parte traseira do aparelho taca na parede.</p> <p>Garrafas ou outros recipientes caídos ou em rolamento.</p>
O motor funciona continuamente	É normal ouvir o som do motor frequentemente, ele terá de correr mais nas seguintes circunstâncias: <ul style="list-style-type: none"> <li>● Temperatura é definida mais baixa do que a necessária</li> <li>● Grande quantidade de comida quente foi recentemente armazenada dentro do aparelho.</li> <li>● A temperatura no exterior do aparelho é muito alta.</li> <li>● As portas são mantidas abertas por muito tempo ou com uma frequência alta.</li> <li>● Após a sua instalação do aparelho ou o aparelho tenha sido desligado por um tempo longo.</li> </ul>
Uma camada de geada ocorre no compartimento	Verifique se as saídas de ar não estão bloqueadas por alimentos e garanta que o alimento é colocado dentro do aparelho para permitir uma ventilação suficiente. <p>Certifique-se de que a porta está totalmente fechada. Para</p>

---



	remover a geada, por favor consulte o capítulo de limpeza e cuidado.
A temperatura no interior é muito alta	Você pode ter deixado as portas abertas por muito tempo ou frequentemente; ou as portas são mantidas abertas por algum obstáculo; ou o aparelho fica num lugar com espaço insuficiente nos seus lados, na parte de trás e em cima
A temperatura no interior é muito baixa	Aumente a temperatura através de seguir o capítulo "Controles da tela".
Portas não podem ser fechadas facilmente	Verifique se a parte superior da geladeira é inclinada para trás por 10-15mm para permitir que as portas se fechem automaticamente, ou se algo dentro está impedindo a fechamento das portas.
A água no chão	A panela de água (localizada na parte inferior traseira do gabinete) pode não estar bem nivelada, ou o bico de drenagem (localizado abaixo do topo do depósito de compressor) pode não estar bem posicionado para a água direta nesta panela, ou a saída de água está bloqueada. Você precisa de puxar a geladeira longe da parede para verificar a panela e o bico.
A luz não está funcionando	<ul style="list-style-type: none"><li>● A luz de LED pode ser danificado. Consulte o capítulo de substituição das luzes LED durante a limpeza.</li><li>● O sistema de controle desativou as luzes devido a que a porta é mantida aberta por muito tempo, feche e reabra a porta para reativar as luzes.</li></ul>

## Eliminação do aparelho

É proibido descartar este aparelho no lixo doméstico.

Para descarte, existem várias possibilidades:

- a) O município tem estabelecido sistemas de coleta, onde o lixo eletrônico pode ser eliminado pelo menos de forma gratuita do usuário.
- b) O fabricante irá levar o antigo aparelho para a eliminação, pelo menos sem custo para o usuário.
- c) Como os produtos antigos contêm recursos valiosos, que podem ser vendidos a sucateiros de metal. A disposição de selvagem de resíduos em florestas e paisagens põe em perigo à sua saúde quando as substâncias perigosas vazam na água subterrânea e entram na cadeia alimentar.

	Disposição adequada do produto
 	Este símbolo indica que o produto não deve ser descartado com outros resíduos domésticos em toda a UE. Para impedir danos ao ambiente ou à saúde humana causados pela eliminação incontrolada de resíduos, recicle-o de forma responsável para promover a reutilização sustentável dos recursos materiais. Para retornar o dispositivo utilizado, utilize os sistemas de recolha ou contacte o revendedor onde o produto foi adquirido. Eles podem levar este produto para a reciclagem segura ambiental.

Para evitar a contaminação dos alimentos, respeite as seguintes instruções

- Abrir a porta durante longos períodos pode causar um aumento significativo da temperatura nos compartimentos do aparelho.
- Limpe regularmente as superfícies que possam entrar em contacto com alimentos e sistemas de drenagem acessíveis.
- Guarde carne e peixe crus em recipientes adequados no refrigerador, para que não fiquem em contacto ou pinguem sobre outros alimentos.
- Os compartimentos de comida congelada de duas estrelas são adequados para guardar alimentos pré-congelados, guardar ou fazer gelados e fazer cubos de gelo.
- Compartimentos de uma, duas e três estrelas não são adequados para o congelamento de alimentos frescos

Ordem	TIPO de compartimentos	Temp. de armazenamento alvo [ °C]	Alimentos apropriados
1	Frigorífico	+2~+8	Ovos, alimentos cozinhados, alimentos embalados, frutas e legumes, laticínios, bolos, bebidas e outros alimentos não são adequados para serem congelados.
2	(***)*-Congelador	≤ -18	Mariscos e peixe (peixe, camarão, moluscos), produtos aquáticos de água doce e produtos à base de carne (recomendados durante 3 meses, quanto maior o tempo de armazenamento, pior o sabor e nutrição), adequados para alimentos frescos congelados.
3	***-Congelador	≤ -18	Mariscos e peixe (peixe, camarão, moluscos), produtos aquáticos de água doce e produtos à base de carne (recomendados durante 3 meses, quanto maior o tempo de armazenamento, pior o sabor e nutrição), não são adequados para alimentos frescos congelados.
4	**-Congelador	≤ -12	Mariscos e peixe (peixe, camarão, moluscos), produtos aquáticos de água doce e produtos à base de carne (recomendados durante 2 meses, quanto maior o tempo de armazenamento, pior o sabor e nutrição), não são adequados para alimentos frescos congelados.
5	*-Congelador	≤ -6	Mariscos e peixe (peixe, camarão, moluscos), produtos aquáticos de água doce e produtos à base de carne (recomendados durante 1 meses, quanto maior o tempo de armazenamento, pior o sabor e nutrição), não são adequados para alimentos frescos congelados.
6	0-e strelas	-6~0	Carne de porco, carne de vaca, peixe, alguns alimentos processados embalados frescos, etc. (Recomenda-se o consumo no mesmo dia, de preferência não mais de 3 dias depois) Alimentos processados, parcialmente encapsulados (alimentos não congeláveis)
7	Arrefecimento	-2~+3	Carne de porco, carne de vaca, frango e produtos aquáticos de água doce, etc, frescos/congelados (7 dias abaixo de 0 °C e acima de 0 °C recomenda-se que sejam consumidos nesse dia, preferencialmente não mais do que 2 dias). Peixe e marisco (menos de 0 durante 15 dias, não se recomenda guardar acima de 0°C)

---

8	Alimentos frescos	0~+4	Carne de porco, carne de vaca, peixe, frango frescos, alimentos cozinhados, etc. (Recomenda-se o consumo no mesmo dia, de preferência não mais de 3 dias depois)
9	Vinho	+5~+20	vinho tinto, vinho branco, vinho espumante, etc.

Nota: guarde alimentos diferentes de acordo com os compartimentos ou temperatura de armazenamento alvo dos produtos comprados.

- Se o aparelho de refrigeração ficar vazio durante longos períodos, desligue, descongele, limpe, seque e deixe a porta aberta para evitar o desenvolvimento de bolor dentro do aparelho.

**Limpeza do dispensador de água (especial para produtos com dispensadores de água):**

- Limpe os reservatórios de água se não tiverem sido usados durante 48 h: lave o sistema de água conectado a um fornecimento de água, se não foi retirada água durante 5 dias.

**AVISO** – Os alimentos precisam de ser embalados em sacos antes de serem colocados no frigorífico. Os líquidos precisam de estar engarrafados ou tampados para evitar o problema de não ser fácil de limpar a estrutura de design do produto.

---

## Indicateur de température

Pour vous aider au bon réglage de votre appareil, celui-ci est équipé d'un indicateur de température placé dans la zone la plus froide.

Pour la bonne conservation des denrées dans votre réfrigérateur et notamment dans la zone la plus froide, veillez à ce que dans l'indicateur de température « OK » apparaisse.



Le symbole ci-contre indique l'emplacement de la zone la plus froide de votre réfrigérateur. Il définit le haut de cette zone.

Si « OK » n'apparaît pas, la température moyenne de cette zone est trop élevée. Réglez le thermostat sur une position plus froide.

A chaque modification du réglage du thermostat, attendez la stabilisation de la température à l'intérieur de l'appareil avant de procéder si nécessaire à un nouveau réglage. Ne modifiez la position du thermostat que progressivement et attendez au moins 12 heures avant de procéder à une nouvelle vérification.

NOTA : après chargement de l'appareil de denrées fraîches ou après des ouvertures répétées ou prolongées de la porte il est normal que l'inscription « OK » n'apparaisse pas dans l'indicateur de température ; attendez au moins 12 heures avant de réajuster le thermostat.

**Hisense**

life reimagined