

Hisense

life reimagined

MANUEL DE FONCTIONNEMENT DE L'UTILISATEUR

Avant de faire fonctionner cette unité, veuillez lire ce manuel entièrement, et conservez-le pour une consultation ultérieures

: fUb, UJg

Merci d'avoir choisi Hisense. Nous sommes certains que vous seriez satisfaite au cours de l'utilisation de votre nouveau réfrigérateur. Toutefois, nous vous conseillons de lire attentivement le mode d'emploi avant d'utiliser l'appareil, lequel fournit des détails sur l'installation et l'utilisation de celui-ci. Veuillez conserver ce guide pour toute référence ultérieure.

Table des matières

SECURITE DES REFRIGERATEURS.....	3
PIECES ET CARACTERISTIQUES.....	11
CONTRAINTES D'INSTALLATION.....	12
Exigences d'emplacement.....	12
Exigences Électriques.....	12
INSTRUCTIONS D'INSTALLATION.....	13
Déballer le réfrigérateur.....	13
Installation complète.....	13
Nivellement du Réfrigérateur.....	13
Aligner les portes.....	14
UTILISATION DU REFRIGERATEUR.....	14
Ouverture et fermeture des portes.....	14
Utilisation des commandes.....	15
Fonctionnalités.....	17
Informations générales sur l'utilisation.....	17
ENTRETIEN DU REFRIGERATEUR.....	19
Nettoyage.....	19
Éclairage.....	19
Soins pendant les vacances et les déplacements.....	20
Réinstallation/utilisation du réfrigérateur.....	20
DEPANNAGE.....	21

Sécurité des réfrigérateurs

Votre sécurité et celle des autres sont très importantes.

Nous avons fourni de nombreux messages concernant la sécurité dans ce manuel et sur votre appareil électrique. Lisez et respectez toujours tous les messages de sécurité.



C'est le symbole d'alerte de sécurité.

Ce symbole vous alerte sur les risques potentiels qui peuvent tuer ou blesser des personnes y compris vous-même. Tous les messages relatifs à la sécurité sont précédés du symbole d'alerte de sécurité, et des mots « DANGER », « AVERTISSEMENT » ou « ATTENTION ».

Ces mots signifient:



DANGER

Une situation de danger imminent. Vous risquez la mort ou des blessures graves si vous ne suivez pas immédiatement les instructions.



ATTENTION

Une situation potentiellement dangereuse qui, si elle n'est pas évitée, pourrait entraîner la mort ou des blessures corporelles graves.



MISE EN GARDE

Une situation potentiellement dangereuse qui, si elle n'est pas évitée, peut entraîner des blessures modérées ou mineures.

Tous les messages concernant la sécurité vous indiqueront quel est le risque potentiel, comment réduire la probabilité de blessure, et ce qui peut se produire si les instructions ne sont pas suivies.



Informations relatives à la sécurité et Mises en garde

Pour votre sécurité et une utilisation correcte, avant d'installer et d'utiliser l'appareil électrique pour la première fois, lisez ce manuel de l'utilisateur avec attention, y compris les astuces et mises en garde. Afin d'éviter les accidents et erreurs de manipulation inutiles, il est important que l'ensemble des personnes amenées à utiliser l'appareil soient totalement familiarisées avec son fonctionnement et avec les fonctions de sécurité. Conservez ces consignes et assurez-vous de les transmettre/transporter avec l'appareil si vous le vendez ou si vous déménagez, de sorte que toute personne amenée à l'utiliser soit informée de son utilisation et des consignes de sécurité.

Pour des questions de sécurité et pour que l'appareil fonctionne au mieux de ses capacités, respectez les consignes livrées par le fabricant. ce dernier ne saura être tenu responsable en cas de non-respect des dites consignes.

Sécurité des enfants et des individus vulnérables

➤ Conformément à la norme NF

Cet appareil peut être utilisé par des enfants âgés de 8 ans ou plus, ainsi que par des personnes à capacités physiques, sensorielles ou mentales réduites, ou manquant des connaissances nécessaires, à la condition que ceux-ci aient été placés sous la surveillance d'une personne tierce, informée des risques et capable d'utiliser correctement ce dispositif. Les enfants ne doivent en aucun cas jouer avec l'appareil. Le nettoyage et l'entretien de l'appareil ne doivent en aucun cas être pris en charge par les enfants, sauf si ceux-ci sont placés sous surveillance d'un adulte responsable. Les enfants âgés de 3 à 8 ans sont autorisés à charger et décharger les appareils de réfrigération.

➤ Conformément à la norme IEC

Cet appareil électrique n'est pas prévu pour être utilisé par des personnes (y compris des enfants) avec des capacités physiques, sensorielles ou mentales réduites, ou un manque d'expérience et de connaissance, à moins qu'elle soit supervisée ou guidée concernant l'utilisation de l'appareil électrique par une personne responsable de leur sécurité.

- Les enfants doivent être surveillés par un adulte qui doit s'assurer qu'ils ne jouent pas avec l'appareil.
- Conservez tous les emballages hors de portée des enfants pour éviter tout risque d'étouffement.
- Si vous vous débarrassez de cet appareil, débranchez le câble d'alimentation, coupez le câble (aussi proche que possible de l'appareil), et retirez la porte pour éviter que les enfants ne s'électrocutent ou ne s'enferment pas à l'intérieur de l'appareil.
- Si cet appareil, comportant des joints de porte aimantés, doit être remplacé par un appareil électrique plus ancien ayant un blocage à ressort (loquet) sur la porte ou le couvercle, assurez-vous de rendre le blocage à ressort inutilisable avant d'éliminer l'ancien appareil électrique. Cela l'empêchera de devenir un piège mortel pour des enfants.



Sécurité générale

- Cet appareil est uniquement à usage ménager et usage du même type:
 - les zones de cuisine du personnel dans les boutiques, les bureaux et les autres environnements de travail;
 - les maisons de fermes et les clients dans les hôtels et les autres types d'environnements résidentiels;
 - foyer de type lit et petit-déjeuner;
 - restauration et situations similaires non commerciales.
- Ne pas conserver des substances explosives comme les boîtes d'aérosols à l'intérieur de l'appareil.
- Si le cordon d'alimentation est endommagé, il doit être remplacé par le fabricant, son agent de service ou une personne qualifiée de manière similaire afin d'éviter tout danger.
- ATTENTION — Gardez la ventilation ouverte dans la structure encastrée de l'appareil, en s'assurant qu'il n'y a pas d'obstruction.
- ATTENTION — Ne pas utiliser des dispositifs mécaniques ou autres pour accélérer le processus de dégivrage, autre que ceux recommandés par le fabricant.
- ATTENTION — Ne pas endommager le circuit du réfrigérant.
- ATTENTION — Ne pas utiliser des appareils électriques à l'intérieur des compartiments pour aliments de l'appareil sauf s'ils sont recommandés par le fabricant.
- Le liquide frigorigène et l'isolant sont inflammables. Si vous décidez de mettre cet appareil en rebut, contactez le centre de collecte le plus proche. Ne pas exposer à des flammes.
- ATTENTION — Lors du positionnement de l'appareil, rassurez-vous que le cordon d'alimentation n'est pas coincé ou endommagé.

- **ATTENTION** — Ne placez pas plusieurs prises de courant ou d'alimentation portable à l'arrière de l'appareil.

Remplacer la lampe LED

- **ATTENTION** — La lampe LED ne devrait pas être remplacée par l'utilisateur. Si la lampe LED est endommagée, contacter l'assistance téléphonique client pour une assistance.

Réfrigérant

Le réfrigérant isobutène (R600a) est contenu dans le circuit frigorifique de l'appareil, un gaz naturel avec un haut niveau de compatibilité environnementale, qui est néanmoins inflammable. Pendant le transport et l'installation de l'appareil, veillez à ce qu'aucun des composants du circuit de réfrigération ne soit abîmé.

Le réfrigérant (R600a) est inflammable.

- **ATTENTION** — Les réfrigérateurs contiennent des réfrigérants et des gaz dans l'isolation. Les réfrigérants et les gaz doivent être éliminés de manière professionnelle, car ils peuvent provoquer des blessures aux yeux et des départs de feu. Assurez-vous que le tuyau de réfrigérant n'est pas endommagé avec de l'éliminer correctement.



Attention: risque d'incendie/matériaux inflammables

Si le circuit réfrigérant devait être endommagé:

- Évitez d'exposer les flammes et les sources d'inflammation. Ventilez correctement la salle dans laquelle se trouve l'appareil.

Il est dangereux de modifier les spécifications ou ce produit de quelque manière que ce soit.

Tout dommage au cordon d'alimentation peut provoquer un court-circuit, un feu et/ou un choc électrique.

Sécurité électrique

- Le cordon d'alimentation ne doit pas être branché sur une rallonge.
- Assurez-vous que la prise d'alimentation n'est pas écrasée ou endommagée. Une prise d'alimentation écrasée ou endommagée peut surchauffer et provoquer un incendie.
- Assurez-vous de pouvoir accéder à la prise électrique de l'appareil
- Ne tirez pas sur le câble principal.
- Si la prise s'est détachée, n'insérez pas la fiche. Cela provoquerait un risque d'électrocution ou d'incendie.

Vous ne devez jamais faire fonctionner l'appareil si la lampe à l'intérieure n'est pas protégée par son couvercle.

- Le réfrigérateur doit être alimenté uniquement par une fiche à courant alternatif monophasé de 220-240V / 50Hz. Si la fluctuation de la tension dans le quartier de l'utilisateur est si grande que la tension dépasse la portée ci-dessus, par souci de sécurité, veuillez installer un Régulateur automatique de courant de plus de 350W pour le réfrigérateur. Le réfrigérateur doit utiliser une prise de courant spéciale et non une prise commune avec d'autres appareils électriques. Sa fiche doit être une fiche mise à la terre.

Utilisation quotidienne

- Ne stockez pas de gaz ou liquides inflammables dans l'appareil. Il existe un risque d'explosion.
- Ne faites pas fonctionner un appareil électrique quelconque dans le congélateur (par ex. des machines à glaces, des mélangeurs, etc.).
- Lors du débranchement, tirez toujours la fiche de la prise principale, ne tirez jamais sur le câble.
- Ne placez pas d'éléments chauds près des composants en plastique de cet appareil électrique.

- Ne placez pas de produits d'alimentation directement contre la sortie d'air sur le mur arrière.
- Stockez la nourriture congelée préemballée conformément aux instructions du fabricant de nourriture congelée.
- Les recommandations de stockage de l'appareil doivent être strictement respectées. Reportez-vous aux consignes de rangement.
- Ne placez pas de boissons gazeuses dans le compartiment de congélation, car cela crée une pression sur le conteneur, ce qui pourrait entraîner son explosion et endommager l'appareil.
- Les aliments congelés peuvent brûler s'ils sont consommés juste à leur sortie du compartiment.
- Ne laissez pas l'appareil exposé directement à la lumière du soleil.
- Gardez les bougies, lampes et autres objets à flammes nues loin de l'appareil pour ne pas mettre l'appareil en feu.
- L'appareil électrique est destiné à garder la nourriture et/ou les boissons dans un foyer normal comme expliqué dans ce livret d'instruction. L'appareil électrique est lourd. Attention lorsque vous le déplacez.
- Ne retirez pas et ne touchez pas les éléments du compartiment du congélateur si vos mains sont mouillées/humides, car cela pourrait provoquer des abrasions de la peau ou des gelures.
- N'utilisez jamais le support, les tiroirs, les portes, etc. pour vous mettre dessus ou comme supports.
- Les aliments congelés ne doivent pas être recongelés une fois qu'ils ont été dégelés.
- Ne consommez pas de la glace ou des glaçons sorti directement du congélateur car cela peut causer des dommages à la bouche et aux lèvres.

- Pour éviter que des objets ne tombent et ne blessent ou n'endommagent l'appareil, ne surchargez pas les grilles de porte et ne mettez pas trop de nourriture dans les tiroirs du bac à légumes.
- ATTENTION — Les aliments doivent être emballés dans des sacs en plastique avant d'être chargés dans le réfrigérateur. Les liquides doivent être stockés dans des bouteilles ou des récipients fermés afin d'éviter tout déversement, vu que la structure du produit fait qu'il n'est pas facile à nettoyer.
- Cet appareil de réfrigération n'est pas conçu à être utilisé comme un appareil encastré.



Mise en garde!

Nettoyage et entretien

- Avant d'effectuer un entretien sur l'appareil, mettez-le hors tension et débranchez la fiche de la prise électrique.
- Ne nettoyez pas l'appareil avec des objets métalliques, un nettoyeur vapeur, des huiles essentielles, des solvants organiques ou des nettoyants abrasifs.
- N'utilisez pas d'objets tranchants pour retirer le givre du compartiment du congélateur. Utilisez le grattoir en plastique prévu à cet effet.

Remarques importantes à propos de l'installation:

- Pour la connexion électrique, suivez les instructions données dans le manuel.
- Déballez l'appareil électrique et vérifiez s'il est endommagé. Ne branchez pas l'appareil à l'électricité s'il est endommagé. Signalez tous dommages immédiatement à votre fournisseur. Si c'est le cas, conservez l'emballage.
- Il est conseillé d'attendre au moins deux heures avant de brancher l'appareil pour permettre à l'huile de se refluer dans le compresseur.
- Il doit avoir une circulation adéquate d'air autour de l'appareil, sans quoi cela entraîne à une surchauffe. Pour une ventilation adéquate, veuillez suivre les consignes relatives à l'installation. Lorsque c'est possible, l'arrière du produit ne devrait pas être

trop près d'un mur pour éviter de toucher ou de coincer des pièces chaudes (compresseur, condensateur) pour empêcher les risques d'incendie, suivez les instructions appropriées à l'installation.

- L'appareil électrique ne doit pas être placé près de radiateurs ou de cuiseurs.
- Assurez-vous que la prise principale est accessible après l'installation de l'appareil électrique

Maintenance

- Tous les travaux électriques nécessaires pour faire la maintenance de l'appareil électrique devraient être effectués par un électricien qualifié ou une personne compétente.
- Ce produit doit être entretenu par un centre de service agréé, et seules des pièces de rechange authentiques doivent être utilisées.
 1. Si l'appareil est exempt de givre.
 2. Si l'appareil contient un compartiment de congélation.

ATTENTION

Risque de suffocation

Enlevez les portes de votre ancien réfrigérateur. Le non-respect de cette règle peut entraîner la mort ou des lésions cérébrales.

IMPORTANT: Le piégeage et l'étouffement des enfants ne sont pas des problèmes du passé. Les réfrigérateurs mise en rebut ou abandonnés sont toujours dangereux, même s'ils ne restent que "quelques jours". Si vous vous débarrassez de votre vieux réfrigérateur, veuillez suivre ces instructions pour éviter tout accident.

- Enlevez les portes.
- Laissez les étagères en place pour que les enfants ne puissent pas facilement grimper à l'intérieur.

Informations importantes à connaître sur l'élimination des réfrigérants :

Disposez de ce réfrigérateur conformément aux règlements fédéraux et locaux. Les réfrigérants doivent être évacués par un technicien frigoriste agréé et certifié par l'EPA, conformément aux procédures établies.

Pièces et Caractéristiques

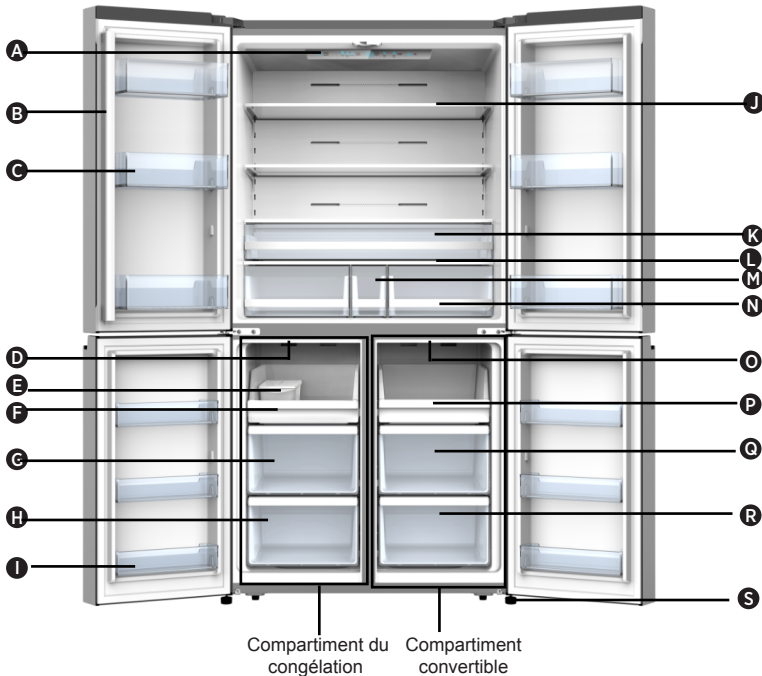

- | | | |
|--|--|---|
| A Balconnet de porte du réfrigérateur | G Tiroir intermédiaire du congélateur | N Bac à légumes |
| B Séparateur rotatif | H Tiroir inférieur du congélateur | O Lumière LED du compartiment convertible |
| C Lumière LED et panneau de contrôle du réfrigérateur | I Balconnet de porte du congélateur | P Plateau du compartiment convertible |
| D Témoin lumineux LED du congélateur | J Étagères en verre | Q Tiroir intermédiaire du compartiment convertible |
| E Machine à glaçons | K Tiroir multifonctionnel | R Tiroir inférieure du compartiment convertible |
| F Tiroir de congélateur | L Couverture | S Pied réglable |
| | M Bac à légumes intermédiaire | |

Remarque: Votre modèle peut être légèrement différent de celui présenté dans l'image ci-dessous et des autres images de ce manuel, en fonction des caractéristiques de votre modèle.

Remarque: Pour obtenir la meilleure efficacité énergétique de ce produit, veuillez placer toutes les étagères, tiroirs sur leur position d'origine comme indiqué dans l'illustration ci-dessus.

Contraintes d'installation

Exigences d'emplacement

ATTENTION



Risques d'explosion et d'incendie

Gardez les matériaux et les vapeurs inflammables, à l'instar de l'essence, à l'écart de l'appareil.
Le non-respect de cette consigne peut entraîner la mort, une explosion ou un incendie.

IMPORTANT: Ce réfrigérateur est destiné à un usage domestique intérieur uniquement.

Température

Ce réfrigérateur est destiné à être utilisé dans un endroit où la température varie entre 16°C et 43°C. La plage de température ambiante à privilégier pour un rendement optimal, qui réduit la consommation d'électricité et assure un refroidissement adéquate, est comprise entre 16 et 32°C. Il est recommandé de ne pas installer le réfrigérateur à proximité d'une source de chaleur, à l'instar d'un four ou un radiateur.

Extérieur et dimensions

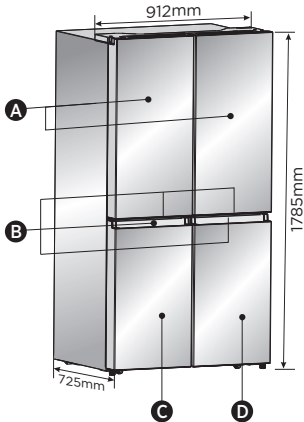

- A** Portes du réfrigérateur
- B** Poignées
- C** Porte du congélateur
- D** Porte convertible

Ventilation

Une circulation d'air adéquate autour du réfrigérateur est nécessaire pour un fonctionnement efficace.

Pour assurer une bonne ventilation, il est conseillé de respecter les dégagements recommandés.

Dégagements recommandés

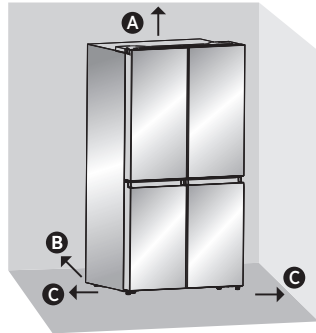

- A** 100mm Au-dessus
- B** 50mm Derrière
- C** 50mm de Chaque Côté

Remarque: Si vous placez le réfrigérateur à côté d'un mur fixe, laissez un dégagement d'au moins 1471,4 mm pour permettre à la porte de s'ouvrir librement.

Exigences Électriques

ATTENTION



Risque de choc électrique

Branchez-le dans une prise à trois broches mise à la terre.

Ne retirez pas la broche de mise à la terre de la fiche du cordon d'alimentation.

N'utilisez pas d'adaptateur.

N'utilisez pas de rallonge.

Ne pas faire cela pourrait conduire à la mort, un incendie ou une électrocution.

Avant de déplacer votre réfrigérateur à son emplacement définitif, il est important de vous rassurer que vous disposez d'un branchement électrique adéquat.

Méthode de mise à la terre recommandée

Une alimentation électrique à courant alternatif de 220-240 volts, 50 Hz avec un fusible de 15 ou 20 ampères mise à la terre, est nécessaire. Il est recommandé de prévoir un circuit dédié qui ne desservira que le réfrigérateur. Utilisez une prise de courant qui ne peut pas être coupée par un interrupteur. N'utilisez pas de rallonge.

REMARQUE: Avant d'effectuer tout type d'installation ou de nettoyage, débranchez le réfrigérateur de la source d'alimentation. Lorsque vous avez terminé, rebranchez le réfrigérateur à la source d'alimentation et remettez les commandes de température au réglage souhaité.

Instructions d'installation

Déballer le réfrigérateur

ATTENTION



Risques d'incendie ou d'explosion

Ne pas percer les tubes de réfrigérant.
Suivez soigneusement les instructions de manipulation.
Utilisation d'un réfrigérant inflammable.
Le non-respect de cette consigne peut entraîner la mort, une explosion ou un incendie.

IMPORTANT: Lors du déplacement du réfrigérateur, veillez à éviter d'endommager le tube du réfrigérant ou d'augmenter le risque des fuites.

ATTENTION

Risque de poids excessif

Il faut au moins deux personnes pour déplacer et installer le réfrigérateur.
Manquer de cela pourrait provoquer des blessures du dos ou d'autres dommages corporels.

Enlever les emballages

- Enlevez le ruban adhésif et collez les résidus sur les surfaces avant d'allumer le réfrigérateur. Enveloppez une petite quantité de liquide vaisselle dans l'adhésif avec vos doigts. Essayez avec de l'eau chaude et séchez.

REMARQUE: N'utilisez pas d'instruments pointus, d'alcool dénaturé, de fluides inflammables ou de nettoyeurs abrasifs pour enlever le scotch ou la colle. Ces produits peuvent endommager la surface de votre réfrigérateur. Pour plus d'informations, référez-vous à la section « Sécurité des réfrigérateurs ».

- Éliminez/recyclez correctement tous les matériaux d'emballage.
- Si le réfrigérateur a été placé en position horizontale ou inclinée pendant un certain temps, attendez 4 heures avant de le brancher pour permettre à l'huile de se déposer dans le compresseur.

Lorsque vous déplacez votre réfrigérateur:

Votre réfrigérateur est lourd. Lorsque vous déplacez le réfrigérateur pour le nettoyer ou l'entretenir, veillez à couvrir le sol avec un carton souple ou dur pour éviter d'endommager le sol. Tirez toujours le réfrigérateur en position debout lorsque vous le déplacez. Ne le secouez pas et ne le faites pas « marcher ». en essayant de le déplacer, car le sol pourrait être endommagé.

Nettoyer avant l'utilisation

Une fois que vous avez retiré tous les matériaux d'emballage, nettoyez l'intérieur du réfrigérateur avant de vous en servir. Voir les instructions de nettoyage dans la section « Entretien du réfrigérateur ».

Informations importantes à retenir sur les étagères et les couvercles en verre:

Ne nettoyez pas les étagères ou les couvercles en verre à l'eau chaude lorsqu'ils sont froids. Les étagères et les couvercles peuvent se briser s'ils sont exposés à des changements de température soudains ou à des chocs comme des coups. Le verre trempé est conçu pour se briser en de nombreux petits morceaux de la taille d'un galet. C'est normal. Les étagères et les couvercles en verre ont un poids considérable. Utilisez vos deux mains pour les retirer afin d'éviter qu'ils ne tombent.

Emplacement d'installation

- Cet appareil fonctionne correctement dans les classes climatiques de N à ST.

L'appareil peut ne pas bien fonctionner s'il est longtemps exposé à une température supérieure ou inférieure à la plage de température indiquée.

Classe climatique	Température ambiante
SN	+10°C à +32°C
N	+16°C à +32°C
ST	+16°C à +38°C
T	+16°C à +43°C

Installation complète

ATTENTION



Risque de choc électrique

Branchez-le dans une prise à trois broches mise à la terre.

Ne retirez pas la broche de mise à la terre de la fiche du cordon d'alimentation.

N'utilisez pas d'adaptateur.

N'utilisez pas de rallonge.

Ne pas faire cela pourrait conduire à la mort, un incendie ou une électrocution.

1. Branchez-le dans une prise à trois broches mise à la terre.

REMARQUE: Ce réfrigérateur commence à fonctionner dès qu'il est connecté à la source d'alimentation électrique.

2. Déplacez le réfrigérateur dans son emplacement définitif en veillant à respecter les dégagements recommandés.

Nivellement du Réfrigérateur (si nécessaire)

Le réfrigérateur doit être de niveau pour des performances et une apparence optimales.

1. Tournez les pieds de mise à niveau sur le fond, à l'avant de l'armoire pour soulever ou abaisser ce côté du réfrigérateur jusqu'à ce que le réfrigérateur soit à niveau des deux côtés.
2. Tournez les deux pieds, dans la même mesure, pour légèrement soulever le côté avant du réfrigérateur. Il sera ainsi plus facile de fermer les portes.

REMARQUE: Le fait d'avoir quelq'un pour pousser le haut du réfrigérateur réduit un peu le poids au niveau des pieds de mise à niveau. Il est ainsi plus facile de tourner les pieds réglables.

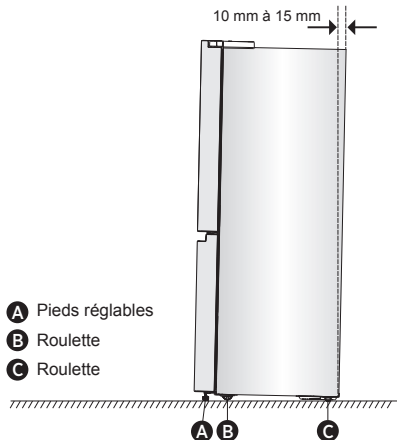

Faites tourner les pieds réglables dans le sens horaire pour soulever ou dans le sens inverse pour abaisser votre réfrigérateur. Pour vous assurer que les portes se ferment automatiquement, inclinez le

côté supérieur de votre réfrigérateur de 10 à 15mm vers l'arrière. Si nécessaire, utilisez une clé à molette pour ajuster les pieds.

Aligner les portes (si nécessaire)

Les joints sont utilisés pour aligner les portes, vous les trouverez dans le sac du manuel.

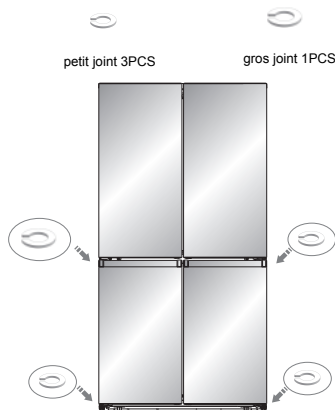

Utilisation du réfrigérateur

Ouverture et fermeture des portes

Laissez de la place pour l'ouverture des portes.

Rassurez-vous que vous avez suffisamment de place devant votre réfrigérateur pour pouvoir ouvrir les portes.

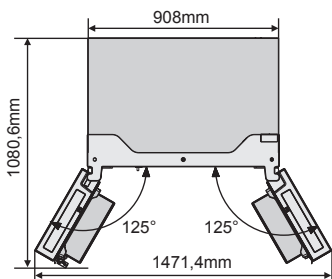

Les quatre portes peuvent s'ouvrir et se fermer séparément ou ensemble.

- Il existe un meneau sur la porte gauche du compartiment réfrigérateur.
- Lorsque vous fermez la porte gauche, le meneau se replie derrière la porte droite ce qui relie les deux portes.
- La température du cadre de la porte est contrôlée pour éviter que de l'humidité ne se

développe sur le meneau. La température de la surface peut être chaude, ce qui est normal, et n'affectera pas les performances du réfrigérateur.

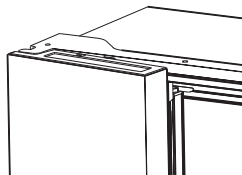

REMARQUE: Avant de fermer la porte gauche, rassurez-vous que le meneau s'est replié vers l'intérieur. Si le meneau se replie vers l'extérieur, il peut être endommagé lorsque vous essayez de fermer la porte.

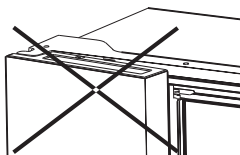

Utilisation des commandes

Utilisez votre appareil selon les règlements de contrôle suivants, votre appareil possède les fonctions et les modes correspondants comme affichés sur les panneaux de contrôle des images ci-dessous. Lorsque l'appareil est mis sous tension pour la première fois, le rétroéclairage des icônes de l'écran commence à fonctionner. Si aucun bouton n'a été appuyé et que les portes sont fermées, le rétro-éclairage s'éteint.

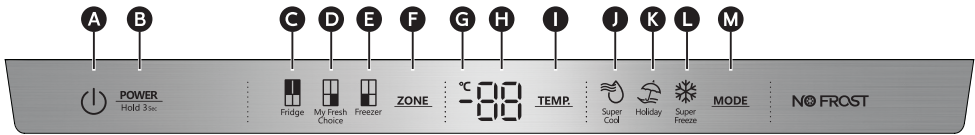

- | | | | |
|---|---|------------------------------------|------------------------------------|
| A Icône alimentation | D Icône du compartiment convertible | F Choix de zone | J Icône du mode Super frais |
| B Commande alimentation | E Icône de température du compartiment congélateur | G Indicateur Celsius | K Icône du mode Vacances |
| C Icône de température du compartiment réfrigérateur | | H Température | L Icône Super congélation |
| | | I Régulateur de Température | M Contrôle de mode |

POWER (ALIMENTATION)



Appuyez sur le bouton « POWER » pendant 3 secondes pour allumer l'appareil, et appuyez à nouveau pendant 3 secondes pour l'éteindre et « OF » s'affichera.

Réglage des températures des compartiments

Lorsque vous réglez une température, vous définissez une température moyenne pour l'ensemble du compartiment. Les températures réelles du compartiment peuvent varier par rapport aux températures affichées en fonction de la quantité et de l'emplacement des aliments stockés, et de la température ambiante.

Réglages de température recommandés

- Compartiment du réfrigérateur: 4°C
- Compartiment Mon Choix Frais: -7°C
- Compartiment du Congélateur: -18°C

Température du compartiment du réfrigérateur

1. Appuyez plusieurs fois sur ZONE jusqu'à ce que l'icône Fridge s'affiche.



2. Lorsque l'option Fridge est allumé, l'icône  s'allume, appuyez ensuite sur TEMP. à plusieurs reprises pour faire défiler les réglages de température disponibles, de 8°C à 2°C.

REMARQUE: Chaque pression sur le bouton diminue le réglage d'un degré.

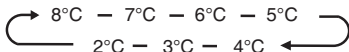

3. Relâchez la commande TEMP. lorsque le réglage de température souhaité s'affiche.

Température du compartiment Mon Choix Frais

1. Appuyez plusieurs fois sur ZONE jusqu'à ce que l'icône My Fresh Choice s'affiche.



2. Lorsque My Fresh Choice est allumé, l'icône  s'allume, appuyez ensuite sur TEMP. à plusieurs reprises pour faire défiler les réglages de température disponibles, de 5°C à -20°C.

REMARQUE: Chaque pression sur le bouton diminue le réglage d'un degré.

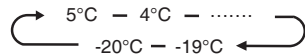

3. Relâchez la commande TEMP. lorsque le réglage de température souhaité s'affiche.

Température du compartiment congélateur

1. Appuyez plusieurs fois sur ZONE jusqu'à ce que l'icône Freezer s'affiche.



2. Lorsque l'option Freezer est allumé, l'icône  s'allume, appuyez ensuite sur TEMP. à plusieurs reprises pour faire défiler les réglages de température disponibles, de -14°C à -24°C.

REMARQUE: Chaque pression sur le bouton augmente le réglage d'un degré.

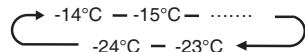

3. Relâchez la commande TEMP. lorsque le réglage de température souhaité s'affiche.

Super Cool (Super Frais)



La fonction Super Cool permet de conserver les aliments stockés dans le réfrigérateur à la température réglée pendant les périodes de forte utilisation, de charges d'épicerie forte ou de réchauffement temporaire de la température ambiante.

La fonction Super Cool baisse la température du compartiment réfrigérateur à 2°C pour faire refroidir les aliments plus rapidement.

1. Appuyez plusieurs fois sur MODE jusqu'à ce que l'icône Super Cool  s'affiche.

REMARQUE: Lorsque la fonction Super Cool est activée,  s'allume et 2°C s'affiche sur l'afficheur de température.

2. Appuyez sur MODE pour désactiver manuellement la fonction Super Cool et revenir au réglage de température précédent.

REMARQUE: Super Cool s'éteint automatiquement après 3 heures et la température du réfrigérateur reviendra au réglage précédent.

Super Freeze (Super Congélation)



La fonction Super Freeze permet de conserver les aliments stockés dans le réfrigérateur à la température réglée pendant les périodes de forte utilisation, de charges d'épicerie forte ou de réchauffement temporaire de la température ambiante.

La fonction Super Freeze baisse la température du compartiment congélateur à -24°C pour faire refroidir les aliments plus rapidement.

1. Appuyez plusieurs fois sur MODE jusqu'à ce que l'icône Super Freeze  s'affiche.

REMARQUE: Lorsque la fonction Super Freeze est activée,  s'allume et -24°C s'affiche sur l'afficheur de température.

2. Appuyez sur TEMP. pour désactiver manuellement la fonction Super Freeze et revenir au réglage de température précédent.

REMARQUE: Super Freeze s'éteint automatiquement après 52 heures et la température du congélateur reviendra au réglage précédent.

Lorsque vous sélectionnez la fonction Super Freeze, rassurez-vous qu'il n'y a pas de boissons en bouteille dans le compartiment du congélateur. Les bouteilles et les cannettes peuvent exploser.

Holiday (Vacances)



Si vous n'utiliserez plus l'appareil pendant une longue période, vous pouvez le régler en mode holiday.

Important! Ne stockez aucun aliment dans le compartiment du réfrigérateur pendant ce temps.

1. Appuyez plusieurs fois sur MODE jusqu'à ce que :

l'icône Holiday  s'affiche. L'appareil règle automatiquement les températures suivantes :

- Compartiment du réfrigérateur: 15°C
- Compartiment de congélation: -18°C

2. Appuyez sur TEMP. pour désactiver le mode Holiday et la température du réfrigérateur reviendra au réglage précédent.

Alarme d'ouverture de la porte

Si une porte est ouverte pendant plus de 2 minutes, une alarme se déclenche pour vous avertir et le panneau de commande affichera « dr ». L'alarme se déclenche 3 fois par minute pendant 8 minutes.

- Pour désactiver l'alarme, fermez complètement toutes les portes.

REMARQUE: Le réglage d'une température élevée accélérera le gaspillage d'aliment.

- Pour une conservation optimale des aliments, un réglage moyen est généralement le plus approprié.

Fonctionnalités

Informations importantes à retenir sur les étagères et les couvercles en verre :

Ne nettoyez pas les étagères ou les couvercles en verre à l'eau chaude lorsqu'ils sont froids. Les étagères et les couvercles peuvent se briser s'ils sont exposés à des changements de température soudains ou à des chocs comme des coups. Le verre trempé est conçu pour se briser en de nombreux petits morceaux de la taille d'un galet. C'est normal. Les étagères et les couvercles en verre ont un poids considérable. Utilisez vos deux mains pour les retirer afin d'éviter qu'ils ne tombent.

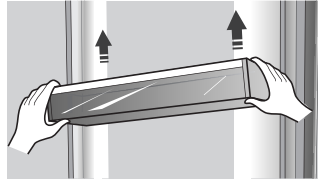

Réfrigérateur

IMPORTANT: Pour éviter d'endommager les portes, rassurez-vous que toutes les étagères et tous les tiroirs sont complètement enfoncés dans l'armoire avant de fermer la porte.

Étagères réglables

La hauteur des étagères peut être ajustée en fonction de vos besoins de stockage.

1. Pour retirer une étagère, soulevez légèrement l'étagère vers le haut, puis tirez-la vers l'avant jusqu'à ce qu'elle sorte complètement des rails.

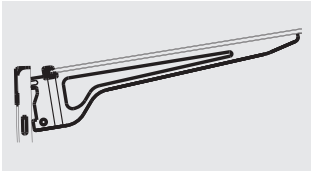
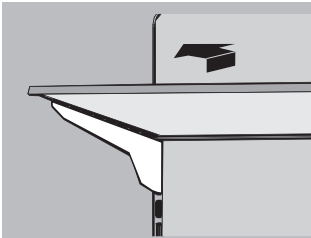

2. Pour réinstaller une étagère, faites glisser doucement l'étagère dans le compartiment du réfrigérateur, puis abaissez l'étagère sur le support des rails.

Balconnet de porte démontable

Les balconnets situés au milieu de la porte sont réglables.

Pour retirer et remplacer un balconnet de porte :

1. Placez les mains des deux côtés du balconnet et soulevez-le.
2. Retirez le balconnet de porte.
3. Remplacez le balconnet de porte en l'insérant au-dessus du support et en appuyant dessus pour l'enclencher.

Remarque: La qualité de vos glaçons ne sera qu'aussi bonne que la qualité de l'eau chargé dans votre machine à glaçons. Évitez de brancher la machine à glaçons à une source d'eau douce. Les produits chimiques adoucisseurs d'eau (tel que le sel) peuvent endommager certaines pièces de la machine à glaçons et causer la production de glaçons de mauvaise qualité. S'il demeure impossible d'éviter une alimentation en eau douce, rassurez-vous que l'adoucisseur d'eau fonctionne correctement et qu'il est bien entretenu.

Tiroirs du congélateur

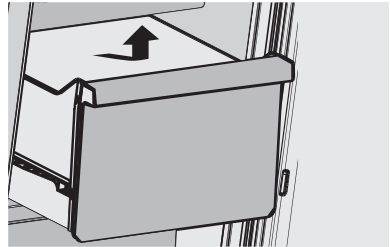

Pour retirer/remplacer le tiroir du congélateur :

1. Tirez le tiroir jusqu'à son extension maximale.
2. Soulevez-le pour le retirer.
3. Inversez les étapes 1 et 2 pour réinstaller le tiroir.

Informations générales sur l'utilisation

- Lorsque vous allumez le réfrigérateur pour la première fois après une période hors-service, laissez le réfrigérateur refroidir au moins 2 heures avant d'y charger des aliments.
- Ne bloquez pas les orifices de circulation d'air avec les aliments stockés.
- Chargez les aliments de manière à ce que l'air puisse circuler librement.
- Couvrez ou emballez bien les aliments stockés pour éviter le transfert d'odeurs.
- Une fois décongelés, les aliments se détériorent rapidement. Les aliments décongelés ne doivent pas être recongelés.
- Les boissons embouteillées ou en canettes ne doivent pas être conservées dans le compartiment congélateur. Les bouteilles et les canettes peuvent exploser.

Pour éviter la contamination des aliments, veuillez respecter les instructions suivantes:

- L'ouverture de la porte pendant de longues périodes peut provoquer une augmentation significative de la température dans les compartiments de l'appareil.
- Nettoyez régulièrement les surfaces qui peuvent entrer en contact avec les aliments et les systèmes de vidanges accessibles.

- Conservez la viande et le poisson crus dans des récipients appropriés au réfrigérateur, de façon à ce qu'ils ne soient pas en contact avec d'autres aliments ou ne s'égouttent pas sur eux.
- Les compartiments à aliments surgelés deux étoiles conviennent à la conservation des aliments pré-congelés, à la conservation ou à la fabrication de glaces et de glaçons.
- Les compartiments à une, deux et trois étoiles ne conviennent pas à la congélation des aliments frais.

Com mande	Type de Compartiments	Température de stockage cible [°C]	Aliments appropriés
1	Réfrigérateur	+2~+8	Les œufs, les aliments cuits, les aliments emballés, les fruits et légumes, les produits laitiers, les gâteaux, les boissons et autres aliments ne doivent pas être congelés.
2	(***)* -Congélateur	≤-18	Poissons et fruits de mer (poissons, crevettes, mollusques, crustacés), produits aquatiques d'eau douce et produits carnés (recommandés pour 3 mois, plus la durée de conservation est longue, plus l'aliment perd son goût et sa valeur nutritive), sont adaptés aux produits frais surgelés.
3	** -Congélateur	≤-18	Poissons et fruits de mer (poissons, crevettes, mollusques, crustacés), produits aquatiques d'eau douce et produits carnés (recommandés pour 3 mois, plus la durée de conservation est longue, plus l'aliment perd son goût et sa valeur nutritive), ne sont pas adaptés aux produits frais surgelés.
4	** -Congélateur	≤-12	Poissons et fruits de mer (poissons, crevettes, mollusques, crustacés), produits aquatiques d'eau douce et produits carnés (recommandés pour 2 mois, plus la durée de conservation est longue, plus l'aliment perd son goût et sa valeur nutritive), ne sont pas adaptés aux produits frais surgelés.
5	* -Congélateur	≤-6	Poissons et fruits de mer (poissons, crevettes, mollusques, crustacés), produits aquatiques d'eau douce et produits carnés (recommandés pour 1 mois, plus la durée de conservation est longue, plus l'aliment perd son goût et sa valeur nutritive).
6	0-étoile	-6~0	Porc frais, bœuf, poisson, poulet, certains aliments transformés emballés, etc. (recommandé de manger dans la même journée, de préférence pas plus de 3 jours), Aliments transformés partiellement encapsulés (aliments non congelés).
7	Refroidir	-2~+3	Porc frais/congelé, bœuf, poulet, produits aquatiques d'eau douce, etc. (7 jours en dessous de 0°C et au-delà de 0°C est recommandé pour consommation dans la même journée, de préférence pas à conserver pendant plus de 2 jours). Poissons et fruits de mer (en dessous de 0° pendant 15 jours, il n'est pas recommandé de conserver à plus de 0°C).
8	Aliments frais	0~+4	La viande de porc fraîche, ainsi que le bœuf, le poisson, le poulet, les aliments préparés, etc. (Il est préférable de le consommer dans la même journée, de préférence pas plus de 3 jours).
9	Vin	+5~+20	Vin rouge, vin blanc, vin mousseux etc.

Remarque: Veuillez stocker les différents aliments en fonction des compartiments ou de la température de stockage cible de vos produits achetés.

- Si l'appareil frigorifique est laissé vide pendant de longues périodes, éteignez-le, dégivrez-le, nettoyez-le, séchez-le et laissez la porte ouverte pour éviter l'apparition de moisissures dans l'appareil.

La conformité est vérifiée par une inspection.

ATTENTION! Les aliments doivent être emballés dans des sacs en plastique avant d'être stockés dans le réfrigérateur, et les liquides doivent être emballés dans des bouteilles ou des conteneurs avec couvert pour éviter le problème de la difficulté de nettoyer le produit en raison de sa structure.

Entretien du réfrigérateur

Nettoyage

Les compartiments réfrigérateur et congélateur se dégivrent automatiquement. Cependant, il faut nettoyer les deux compartiments au moins une fois par mois pour éviter l'accumulation d'odeurs. Essayez immédiatement les déversements. Pour éviter le transfert d'odeurs et le dessèchement des aliments, emballez ou couvrez bien les aliments.

ATTENTION



Risque d'explosion

Utilisez un nettoyant non-inflammable.

Le non-respect de cette consigne peut entraîner la mort, une explosion ou un incendie.

IMPORTANT:

- N'utilisez pas de produits chimiques agressifs, d'ammoniaque, d'eau de javel, de détergent concentré, de solvants, d'abrasifs ou de tampons à récurer en métal pour nettoyer l'intérieur ou l'extérieur de votre réfrigérateur. Ils peuvent endommager et/ou décolorer la finition du réfrigérateur.
- N'utilisez pas d'eau chaude pour nettoyer les étagères en verre lorsqu'elles sont encore froides. Le verre peut se briser lorsqu'il est exposé à de brusques changements de température ou à un choc.

Nettoyage des étagères

- Lors du nettoyage des étagères, il faut enlever les parties inférieures de l'étagère et les placer horizontalement, soit à l'avant, soit à l'arrière, pour éviter que le support de l'étagère ne tombe.
- Si les étagères sont placées en angle et que les côtés des étagères touchent le sol. Lorsque la force de nettoyage n'est pas correcte, le support de l'étagère peut facilement tomber.

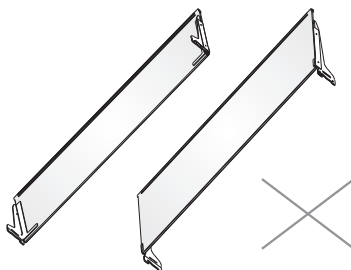

ATTENTION



Risque de choc électrique

Débranchez votre appareil ou coupez le courant avant tout nettoyage.

A défaut, vous risquez la mort, un choc électrique ou des blessures.

1. Débranchez ou déconnectez l'alimentation du réfrigérateur.

2. Nettoyage de l'intérieur

Les pièces amovibles et les surfaces intérieures doivent être lavés à la main, rincés et séchés soigneusement. Utilisez une éponge propre ou un chiffon doux et un détergent doux tremper dans de l'eau chaude.

3. Nettoyage des joints de porte (garnitures). Un joint de porte sale ou collant peut s'adhérer à l'armoire et se déchirer lorsque vous ouvrez la porte.

Utilisez un chiffon doux et une solution de détergent doux et d'eau chaude pour laver les joints de porte à la main. Rincez-les à l'eau claire et séchez-les soigneusement.

4. Nettoyage des surfaces extérieures.

Lavez les surfaces extérieures avec un chiffon ou une éponge propre et doux et un détergent doux avec de l'eau chaude. Rincez les surfaces à l'eau propre et tiède et séchez-les immédiatement pour éviter les taches d'eau.

5. Branchez le réfrigérateur ou rebranchez l'alimentation.

Éclairage

IMPORTANT: Votre réfrigérateur est équipé d'un éclairage DEL. Ces lampes sont conçues pour tenir pendant toute la durée de vie de votre réfrigérateur. Toutefois, si les lampes cessent de fonctionner, veuillez contacter un technicien qualifié pour les remplacer.

Soins pendant les vacances et les déplacements

Vacances

Si vous choisissez de laisser le réfrigérateur allumé pendant votre absence :

1. Utilisez tous les denrées périssables et congélez les autres aliments.

Si vous choisissez d'éteindre le réfrigérateur avant votre départ :

1. Retirez tous les aliments du réfrigérateur et du congélateur.
2. Débranchez ou déconnectez l'alimentation du réfrigérateur.
3. Nettoyez, essuyez et séchez bien le réfrigérateur.
4. Fixez du ruban adhésif ou des blocs de bois sur le haut des deux portes pour les maintenir ouvertes suffisamment longtemps pour permettre à l'air d'entrer. Cela empêche l'accumulation des odeurs et de la moisissure.

Déplacement

ATTENTION



Risques d'incendie ou d'explosion

Ne pas percer les tubes de réfrigérant.

Suivez soigneusement les instructions de manipulation.

Utilisation d'un réfrigérant inflammable.

Le non-respect de cette consigne peut entraîner la mort, une explosion ou un incendie.

IMPORTANT : Lors du déplacement du réfrigérateur, veillez à éviter d'endommager le tube de réfrigérant ou d'augmenter le risque des fuites.

ATTENTION

Risque de poids excessif

Il faut au moins deux personnes pour déplacer et installer le réfrigérateur.

Manquer à cela pourrait provoquer des blessures du dos ou d'autres dommages corporels.

Lorsque vous déplacez votre réfrigérateur, suivez les étapes suivantes pour le préparer pour le déplacement.

1. Retirez tous les aliments du réfrigérateur et emballez tous les aliments congelés dans de la glace sèche.
2. Débranchez le réfrigérateur.
3. Bien le nettoyer, essuyer et sécher.
4. Retirez toutes les parties amovibles, emballez-les bien et attachez-les avec un ruban adhésif pour qu'elles ne se déplacent pas et ne bougent pas pendant le déplacement.

5. Relevez les pieds de nivellement pour qu'ils ne grattent pas le sol. Voir « Nivellement du réfrigérateur ».
6. Utilisez un ruban adhésif pour fermer les portes et fixez le cordon d'alimentation à l'arrière du réfrigérateur avec un ruban adhésif. Lorsque vous arrivez à votre nouveau domicile, remettez tout en place et reportez-vous à la section « Instructions d'installation » pour les instructions de préparation.

Réinstallation/utilisation du réfrigérateur

Si le réfrigérateur a été placé en position horizontale ou inclinée pendant un certain temps, attendez 4 heures avant de le brancher pour permettre à l'huile de se déposer dans le compresseur.

1. Nettoyez le réfrigérateur. Voir « Nettoyage ».
2. Placez le réfrigérateur à l'endroit et au niveau souhaités. Voir les « Instructions d'installation ».

ATTENTION



Risque de choc électrique

Branchez-le dans une prise à trois broches mise à la terre.

Ne retirez pas la broche de mise à la terre de la fiche du cordon d'alimentation.

N'utilisez pas d'adaptateur.

N'utilisez pas de rallonge.

Ne pas faire cela pourrait conduire à la mort, un incendie ou une électrocution.

3. Branchez-le dans une prise à trois broches mise à la terre.

Dépannage

Essayez d'abord les solutions suggérées ici pour éventuellement éviter le coût d'un appel de service pas forcément nécessaire.

Le réfrigérateur ne fonctionne pas

PROBLÈME	CAUSE POSSIBLE	SOLUTION
Le réfrigérateur n'est pas en marche	Le réfrigérateur est débranché.	Branchez le réfrigérateur dans une prise à 3 broches mise à la terre.
	Le disjoncteur s'est déclenché ou éteint, ou le fusible est grillé.	Réinitialisez/enclenchez le disjoncteur ou remplacez le fusible.
	Le réfrigérateur est en mode de dégivrage.	Attendez la fin du cycle de dégivrage et le redémarrage du système de refroidissement.
Le compresseur du réfrigérateur fonctionne fréquemment ou pendant de longues périodes Remarque: Ce réfrigérateur est conçu pour fonctionner pendant de longues périodes avec une consommation d'énergie réduite.	Le réfrigérateur a été branché pour la première fois.	C'est normal. Laissez le réfrigérateur refroidir pendant 24 heures.
	Ajout d'aliments chauds ou en grande quantité.	C'est normal.
	La porte a été laissée ouverte, ou le réfrigérateur n'est pas à niveau.	Vérifiez qu'un article n'empêche pas la porte de se fermer. Mettez le réfrigérateur à niveau. Voir « Nivellement du réfrigérateur ».
	Temps chaud ou ouvertures fréquentes de la porte.	C'est normal.
	Réglage de la température au niveau le plus froid.	Ajustez la température à un niveau plus chaud.
Le réfrigérateur a une odeur	Les aliments ne sont pas scellés ou emballés correctement.	Bien fermer l'emballage. Placez une boîte de bicarbonate de soude ouverte dans le réfrigérateur, remplacez-la tous les 3 mois.
	L'intérieur doit être nettoyé.	Nettoyage de l'intérieur Voir « Nettoyage ».
	Les aliments ont été conservés trop longtemps.	Jetez les aliments avariés.
La lumière ne s'allume pas	Le réfrigérateur est débranché.	Branchez le réfrigérateur dans une prise à 3 broches mise à la terre.
	La lumière DEL est grillée.	Contactez un technicien qualifié pour remplacer l'ampoule DEL grillée.
Les portes ne se ferment pas correctement	Le réfrigérateur n'est pas de niveau.	Voir « Nivellement du réfrigérateur ».
	Un objet bloque la fermeture de la porte.	Vérifiez et retirez les obstructions.
Vibrations ou cliquetis	Le réfrigérateur ne se repose pas fermement sur le sol.	Voir « Nivellement du réfrigérateur ».
Sons normaux	Il semble que de l'eau s'écoule du réfrigérateur.	Le réfrigérant qui circule dans les conduites émet ce bruit lorsque le compresseur démarre et s'arrête.
		Le réfrigérateur est équipé d'un système de dégivrage automatique. L'eau décongelée produit ce bruit.
	Bourdonnements ou bruits sonores	Le compresseur et les ventilateurs utilisés pour la circulation de l'air froid peuvent faire ce bruit. Si le réfrigérateur n'est pas à niveau, le bruit sera plus fort.
	Bruits de craquement ou de cliquetis	Les parties intérieures produiront ce son lorsqu'elles se contracteront et se dilateront en réponse aux changements de température.
Bruit d'éclatement	Peut se produire pendant le dégivrage automatique.	

Température et humidité

PROBLÈME	CAUSE POSSIBLE	SOLUTION
Le réfrigérateur ou le congélateur est trop chaud	Le réglage de la température n'est pas assez froid.	Régalez la température du compartiment à un réglage plus froid; attendez 24 heures pour que la température s'ajuste.
	Les portes sont ouvertes fréquemment ou sont laissées ouvertes.	Limitez l'ouverture des portes pour maintenir la température intérieure. Vérifiez qu'un article n'empêche pas la porte de se fermer.
	Aliments chauds récemment ajoutés.	Laissez le temps aux aliments et au réfrigérateur de refroidir.
	L'espace entre l'arrière du réfrigérateur et le mur est trop étroit.	Laissez un espace de 5 cm entre l'arrière du réfrigérateur et le mur.
	Des objets placés contre l'arrière des compartiments bloquent la bonne circulation de l'air.	Ne rangez les articles que dans la garniture des étagères en verre ; ne placez pas les articles contre les côtés des compartiments ou directement devant les événements.
Le réfrigérateur ou le congélateur est trop froid	Le réglage de la température est trop froid.	Ajustez la température du compartiment au prochain réglage plus chaud ; attendez 24 heures pour que la température s'ajuste.
Humidité à l'extérieur/ l'intérieur du réfrigérateur	Forte humidité	C'est normal en période de forte humidité Séchez la surface et ajustez la température à un niveau légèrement plus froid.
	Les portes sont ouvertes fréquemment ou sont laissées ouvertes.	Gardez la porte fermée. Vérifiez qu'un article n'empêche pas la porte de se fermer. Mettez le réfrigérateur à niveau. Voir « Nivellement du réfrigérateur ».
	Ouvrez le récipient d'eau dans le réfrigérateur.	Couvrez ou fermez le récipient
Gel ou cristaux de glace sur les aliments surgelés	Porte du congélateur laissée ouverte ou ouverte fréquemment.	Limitez l'ouverture des portes pour maintenir la température intérieure. Vérifiez qu'un article n'empêche pas la porte de se fermer.
	Le réfrigérateur n'est pas de niveau.	Mettez le réfrigérateur à niveau. Voir « Nivellement du réfrigérateur ».
	Des aliments bloquent les orifices de ventilation du congélateur empêchant une bonne circulation de l'air.	Éloignez les aliments de la paroi arrière.
Congélation des aliments au réfrigérateur	Nourriture placée à proximité de l'orifice d'aération.	Éloignez les articles de l'arrière et du dessus du réfrigérateur.
	Le réglage de la température est trop froid.	Régalez la température à un niveau moins froid.

Hisense

life reimagined