

1 2 3 4

X08060821

A

B

C

D

后附图纸36页

技术要求

1. 材料：80胶版纸，正反面印刷；
2. 印刷为黑白单色印刷；
3. 所有印刷内容正确、清晰，不得有漏印、误印，无印刷缺陷；
4. 幅面：(210±3) X (145±3)，(单位：mm)；
5. 未注公差按照GB/T 1804-m；
6. 颜色及整体效果必须经过研发部确认后方能生产，产品检验以封样件为准；
7. 符合RoHS现行标准要求和REACH指令。

2175801
新政标-法
WFVC6010E-FR

借(通)用件登记

旧底图总号

底图总号

出图审查

日期

版本号

A

更改单编号

设计

刘大燕 2020.11.14

会签

刘松 2020.11.14

审核

崔维明 2020.11.14

会签

王爱军 2020.11.14

工艺

刘泽旺 2020.11.14

标准化

程木聪 2020.11.14

批准

石伟泽 2020.11.14

80g胶版纸

重量

比例

图形识别符号

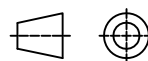

洗衣机研发部

说明书

第 1 张 共 1 张

X08060821

1

2

3

4

Hisense

NOTICE D'UTILISATION

WFMC6010E/WFMC6010ES/WFMC6010ET

WFVC6010E/WFVC6010ES/WFVC6010ET

WFHC6010E/WFHC6010ES/WFHC6010ET

WFRC6010E/WFRC6010ES/WFRC6010ET

Hisense

Avant de démarrer l'appareil, veuillez lire ce manuel avec attention et le conserver à titre de référence

TABLE DES MATIERES

1 INFORMATION DE SÉCURITÉ.....	1
2 PRÉCAUTIONS ET RECOMMANDATIONS GÉNÉRALES.....	3
2.1 Emballage.....	3
2.2 Mise au rebut de l'emballage et des machines à laver usagées.....	3
2.3 Emplacement et environnement.....	3
2.4 Sécurité.....	3
3 DESCRIPTION DE VOTRE MACHINE À LAVER.....	4
3.1 Vue d'ensemble.....	4
3.2 Pièces fournies.....	5
3.3 Panneau de commandes.....	5
4 INSTALLATION.....	6
4.1 Choisir le bon emplacement pour l'installation.....	6
4.2 Déballage et inspection de l'emballage.....	6
4.3 Retrait des boulons de transport.....	7
4.4 Réglage des pieds.....	8
4.5 Raccordement de l'arrivée d'eau.....	9
4.6 Raccordement du tuyau de vidange à l'écoulement.....	11
4.7 Branchements électriques.....	12
5 AVANT LE PREMIER CYCLE DE LAVAGE.....	13
6 PRÉPARATION DU LAVAGE.....	13
6.1 Tri du linge.....	13
6.2 Préparation du linge à laver.....	14
6.3 Lessive et additifs.....	15
7 CONSIGNES RELATIVES AUX PROGRAMMES.....	18
7.1 Table des programmes.....	18
7.2 Programmes.....	19
7.3 Prenez une attention aux étiquettes sur le linge.....	20
8 PARAMÈTRES ET OPTIONS DES PROGRAMMES.....	20
8.1 Ajoutez la lessive, refermez la porte du tambour et sélectionnez le programme.....	20
8.2 Sélectionnez l'option de votre choix.....	20
8.3 Fin différée.....	21
8.4 Exécution du programme.....	21

8.5	Rechargement en cours.....	21
8.6	Changement de programme ou de fonction optionnelle pendant le fonctionnement.....	22
8.7	Fin du programme.....	22
8.8	Ouverture / fermeture de la porte.....	22
8.9	Verrouillage enfants.....	22
9	NETTOYAGE ET ENTRETIEN.....	23
9.1	Retrait du filtre.....	23
9.2	Évacuation de l'eau résiduelle.....	24
9.3	Nettoyage et entretien.....	24
10	AIDE AU DÉPANNAGE.....	25
11	DONNÉES DE FONCTIONNEMENT.....	30

INFORMATION DE SÛRITÉ

1. Le fabricant se réserve le droit d'apporter les modifications qu'il juge nécessaires à ce manuel, sans préavis.
2. Avant de faire fonctionner votre nouvelle machine à laver, veuillez lire attentivement cette notice, et la conserver pour une consultation ultérieure. Si vous l'avez perdu par accident, demandez au service client de vous fournir une copie électronique ou une copie papier.
3. Assurez-vous que la prise est reliée correctement au sol et que l'alimentation en eau est fiable.
4. Cet appareil ne doit pas être utilisé par des personnes (y compris les enfants) ayant des capacités physiques, sensorielles ou mentales réduites, ou ne disposant pas d'une expérience et des connaissances adéquates, à moins qu'ils sont supervisé ou instruit par une personne responsable de leur sécurité.
5. Cet appareil peut être utilisé par des enfants âgés de 8 ans et plus et par des personnes dont les capacités sensorielles ou mentales sont réduites, ou manquant des connaissances nécessaires, à condition que ceux-ci aient été placés sous la surveillance d'une personne tierce, informée des risques et capable d'utiliser correctement cet appareil. Les enfants ne doivent en aucun cas jouer avec l'appareil. Le nettoyage et l'entretien de l'appareil ne doivent en aucun cas être pris en charge par les enfants, sauf si ceux-ci sont placés sous surveillance d'un adulte responsable.
6. Les enfants doivent être surveillés pour s'assurer qu'ils ne jouent pas avec l'appareil.
7. Si le cordon d'alimentation est endommagé, il doit être remplacé par le fabricant, l'un de ses agents ou une personne qualifiée, afin d'écartier tout danger.

8. Les nouveaux ensembles de tuyaux fournis avec l'appareil doivent être utilisés et les anciens ensembles de tuyaux ne doivent pas être réutilisés.
9. Pour les appareils dotés d'aérations au niveau de leur base, vérifiez qu'aucun tapis ne bouche ces orifices de ventilations.
10. Les enfants moins de 3 ans devraient être tenus à l'écart de cet appareil, sauf s'ils sont placés sous la surveillance d'un adulte responsable.
11. La pression de l'eau maximum autorisée est de 1 MPa, pour les appareils destinés à être reliés à l'alimentation principale en eau. La pression de l'eau minimum requise est de 0,1 MPa, si cela est nécessaire pour permettre à l'appareil de fonctionner correctement.
12. La capacité de lavage maximale est de 9kg.
13. Pour usage domestique privé uniquement.
14. Cet appareil est destiné à être utilisé dans des applications domestiques et similaires telles que:
 - les zones de cuisine du personnel dans les magasins, les bureaux et autres milieux de travail;
 - les maisons de ferme;
 - par des clients dans les hôtels, motels et autres logements résidentiels;
 - les environnements de type chambre d'hôte;
 - les zones à usage commun dans les immeubles d'habitation ou dans les laveries.

2 PRÉCAUTIONS ET RECOMMANDATIONS GÉNÉRALES

2.1 Emballage

- L'emballage est entièrement recyclable et porte le symbole ♻ de recyclage. Respectez les réglementations locales en vigueur lors de la mise au rebut des matériaux d'emballage.

2.2 Mise au rebut de l'emballage et des machines à laver usagées

- La machine à laver est construite à partir de matériaux recyclables. Elle doit être éliminée conformément aux réglementations d'élimination des déchets en vigueur dans votre région.
- Avant de vous débarrasser de cet appareil, retirez tous les résidus de lessive, cassez la fermeture de la porte et coupez le câble d'alimentation de sorte à ce que la machine soit inutilisable.
- Cet appareil est marqué conformément à la Directive européenne relative aux déchets d'équipements électriques et électroniques. En veillant à ce que ce produit soit éliminé correctement, vous aiderez à prévenir les conséquences négatives potentielles pour l'environnement et la santé humaine, ce qui pourrait être causé par une mauvaise manipulation des déchets de ce produit.



Ce symbole sur le produit ou dans son emballage indique que ce produit ne peut être considéré comme déchets domestique. Au lieu de cela, il faut l'emmener au point de collecte des déchets approprié pour le recyclage des équipements électriques et électroniques. L'élimination doit être effectuée conformément aux réglementations environnementales régionales. Pour des informations plus détaillées sur le recyclage de ce produit, veuillez contacter votre conseil local, votre service d'élimination des déchets ménagers ou le magasin où vous avez acheté le produit.

2.3 Emplacement et environnement

- La machine à laver doit être exclusivement installée dans un endroit clos. Une installation dans une pièce humide (telle qu'une salle de bain) n'est pas recommandée.
- Ne stockez pas de liquides inflammables à proximité de l'appareil.

2.4 Sécurité

- Ne laissez jamais l'appareil relié à l'électricité lorsqu'il n'est pas utilisé. Ne branchez jamais / ne débranchez jamais le bloc d'alimentation de la prise secteur si vous avez les mains mouillées.
- Fermez le robinet.
- Avant toute opération d'entretien ou de maintenance, mettez la machine hors tension ou déconnectez-la de l'alimentation secteur.

- Nettoyez l'extérieur de la machine au moyen d'un chiffon humide. N'utilisez pas de détergents abrasifs.
- N'ouvrez jamais la porte en forçant, et ne vous en servez pas comme marche.
- Cet appareil est déconseillé aux personnes (y compris les enfants) souffrant d'un handicap physique, sensoriel ou mental, ou ayant un manque d'expériences et de connaissances jusqu'à ce qu'ils aient reçu des instructions concernant l'utilisation de l'appareil auprès de personnes responsables de leur sécurité.
- Les enfants doivent être surveillés par un adulte qui doit s'assurer qu'ils ne jouent pas avec l'appareil. Les enfants ne doivent pas pouvoir jouer avec l'appareil, ni accéder au tambour.
- S'il doit être changé, le câble d'alimentation doit être remplacé par un câble similaire, que vous pouvez vous procurer auprès de notre Service Après-Ventes. Le câble d'alimentation doit être remplacé par un technicien qualifié. Si l'article que vous avez acheté ne comporte pas de procédure spéciale pour le lavage des vêtements imperméables (tels que les duvets, les imperméables, les housses de vélo, les pantalons de ski ou les housses étanches), ne les lavez pas et ne les séchez pas au moyen de cette machine.

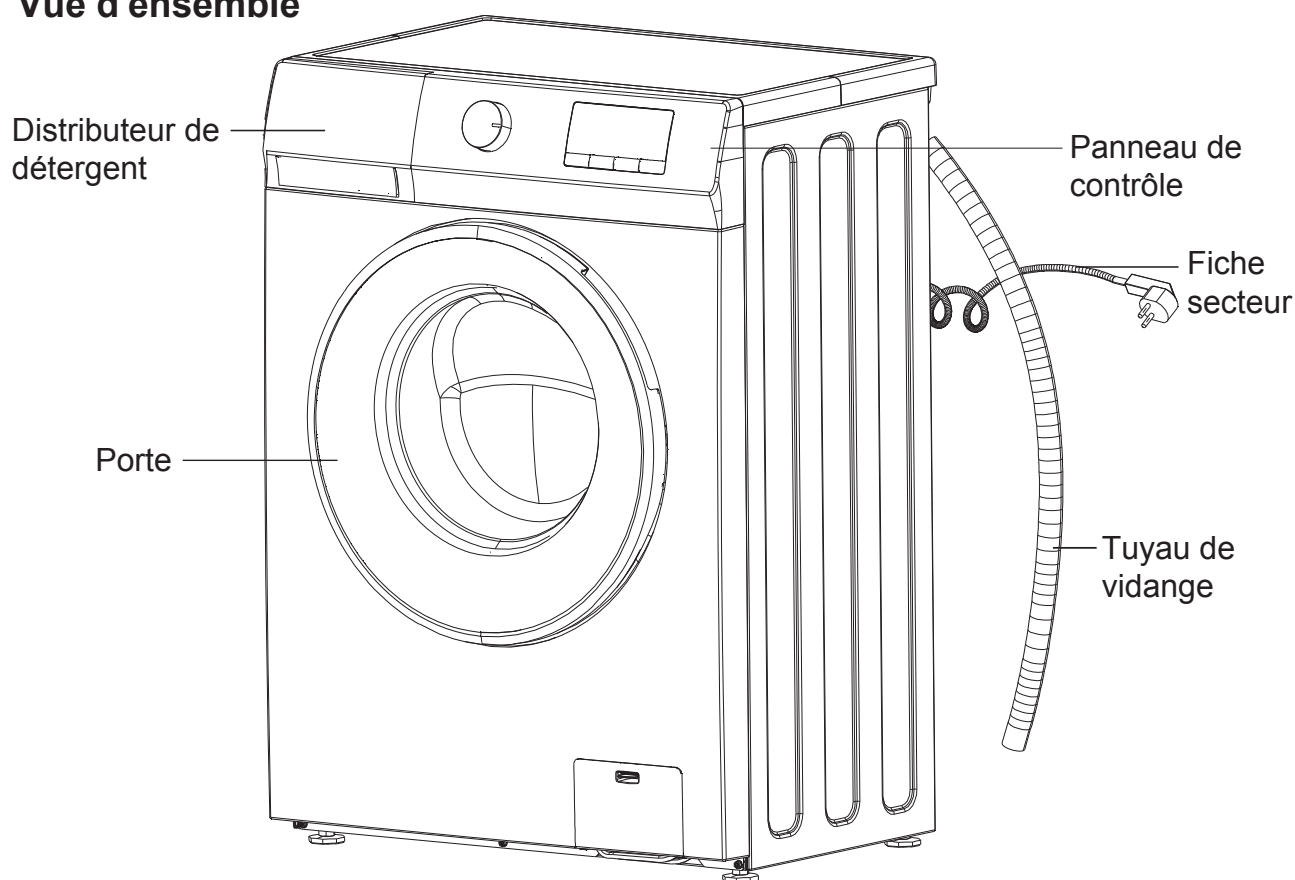

3 DESCRIPTION DE VOTRE MACHINE À LAVER

3.1 Vue d'ensemble

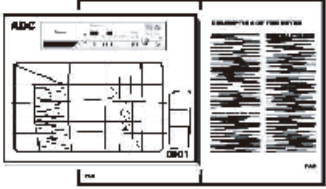
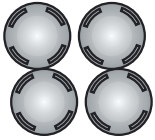

La configuration et l'aspect du panneau de commande dépendent du modèle.

3.2 Pièces fournies

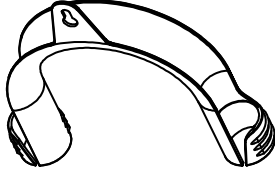
<p>Manuel de fonctionnement de l'utilisateur Carte de garantie (en fonction du modèle)</p>	<p>4 Caches en plastique</p>
<p>(A)</p>	
<p>(B)</p>	
<p>Tuyau d'arrivée d'eau froide Tuyau d'arrivée d'eau chaude (si disponible, en fonction du modèle)</p>	<p>«U» – Coudé</p>
<p>(C)</p>	
<p>(D)</p>	

3.3 Panneau de commandes

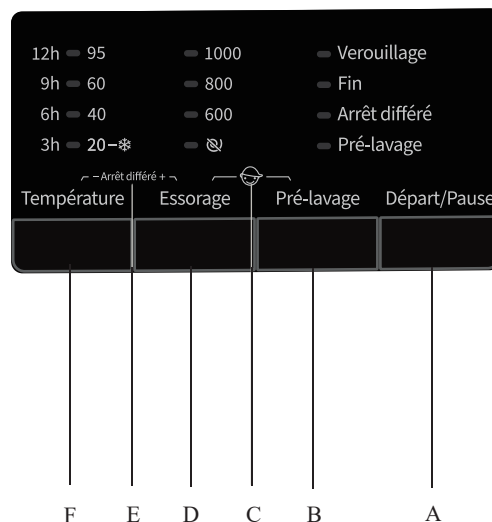
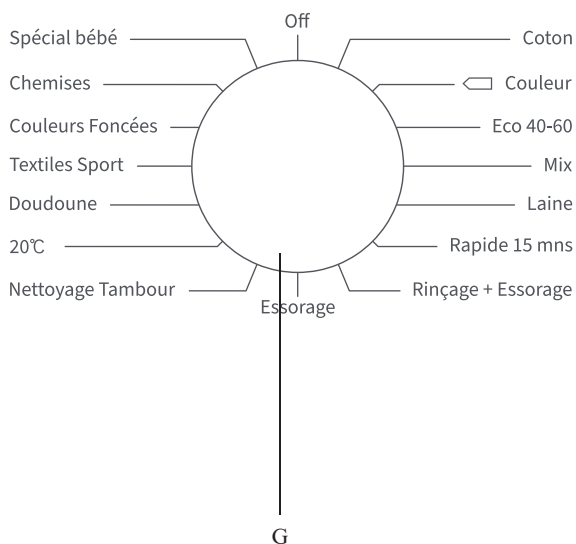

A: Bouton « Démarrer / Pause »

B: Bouton « Pré-lavage »

C: Bouton « Verrouillage enfants »

D: Bouton « Essorage »

E : Bouton « Arrêt différé »

F : Bouton « Temp. »

G: Sélecteur de programmes

4 INSTALLATION

4.1 Choisir le bon emplacement pour l'installation

Dimensions minimum du boîtier

Largeur: 600 mm

Hauteur: 850 mm

Profondeur : reportez-vous aux Spécifications



Ne placez pas la machine sur un sol incapable de supporter le poids de l'appareil. N'installez pas l'appareil dans un endroit où il existe un risque de gel. Déplacez l'appareil sans le soulever par le haut.

- Remarque:**
1. La préparation du lieu d'installation ainsi que les branchements électriques, d'eau courante et d'eaux usées sont à la charge du consommateur. Vérifiez que tous les branchements électriques et les travaux d'installation sont pris en charge par des personnes compétentes.
 2. Vérifiez que les flexibles de vidanges et d'alimentation en eau, ainsi que le cordon d'alimentation, ne soient pas pliés, tordus ou écrasés pendant l'installation de l'appareil ou les procédures de nettoyage.
 3. L'appareil doit être installé sur une surface nivelée et ferme (si nécessaire, utilisez un niveau à bulles). Si l'appareil doit être installé sur un plancher en bois, répartissez le poids en le plaçant sur une feuille de contreplaqué de 60 x 60 cm d'au moins 3 cm d'épaisseur et fixez-le au sol. Si le sol n'est pas régulier, ajustez les 4 pieds selon les besoins; n'insérez pas d'éléments en bois, etc, sous les pieds.
 4. N'installez jamais l'appareil sur un sol recouvert d'un tapis.
 5. N'installez pas l'appareil en contact direct du mobilier. Conservez toujours une distance entre les éléments.
 6. N'installez pas l'appareil sur une plateforme.
 7. Le fabricant ne pourra être tenu responsable en cas de dommages découlant de procédures exécutées par des personnes non qualifiées.

4.2 Déballage et inspection de l'emballage



Un risque de blessure est présent. Deux personnes au minimum sont nécessaires pour déballer l'appareil.

Après avoir déballé la machine à laver, vérifiez que celle-ci n'est pas endommagée. En cas de doute, ne l'utilisez pas. Contactez le Service Après-Ventes ou votre revendeur régional.

Vérifiez que les accessoires et pièces fournies sont bien présents. Conservez les matériaux d'emballage (sachets plastique, éléments en polystyrène, etc); hors de portée des enfants, dans la mesure où ceux-ci peuvent être dangereux.

4.3 Retrait des boulons de transport



S'ils ne sont pas retirés, les boulons de transport peuvent endommager l'appareil.

La machine à laver est équipée de boulons de transport, permettant d'éviter l'intérieur de l'appareil pendant la phase de transport.

Étape 1: Dévissez tous les boulons de transport d'environ 30 mm au moyen d'une clé, en suivant le sens indiqué par les flèches (ne les dévissez pas entièrement).

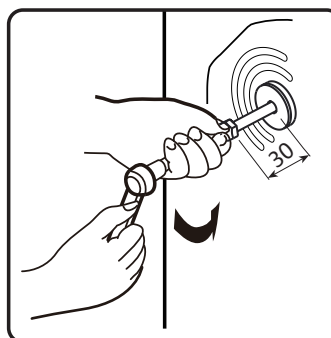
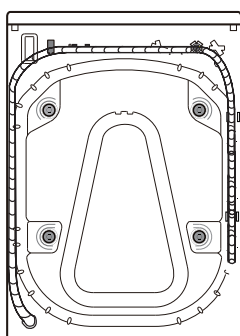

Étape 2: Poussez les deux boulons de transport à l'horizontale et vers l'intérieur, et desserrez-les.

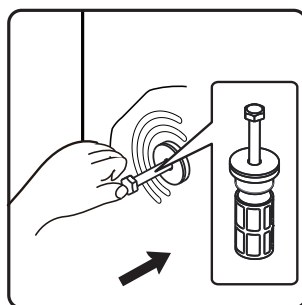

Étape 3: Extrayez les boulons en même temps, ainsi que les éléments en plastique et en caoutchouc.

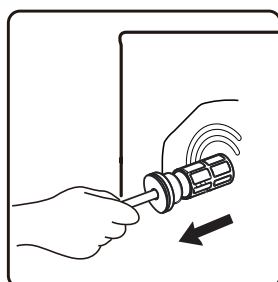

Étape 4: Pour assurer la sécurité de l'utilisateur et réduire le bruit, installez le cache du boulon de transport fourni avec l'unité (voir l'annexe accompagnant l'unité). Penchez-vous et placez le boulon de transport dans la fente prévue à cet effet, puis appuyez dessus en suivant la direction indiquée, jusqu'à ce qu'il s'enclenche.

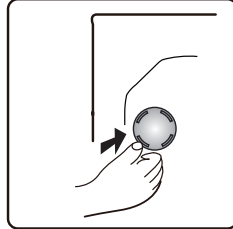

Important : Conservez les boulons de transport en cas de transport futur de l'appareil. Dans ce cas, réinstallez les boulons en séquence inverse.

4.4 Réglage des pieds

Étape 1: Desserrez le contre-écrou en le faisant pivoter dans le sens antihoraire (voir flèche), au moyen de la clé.



Étape 2: Étape Soulevez légèrement la machine et ajustez la hauteur du pied, en le faisant pivoter.

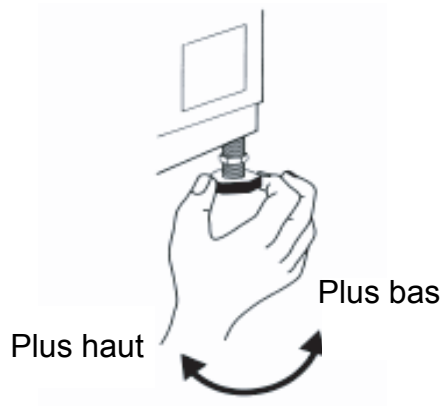

Étape 3: Important: serrez le contre-écrou en le faisant pivoter dans le sens antihoraire, en direction du carter.

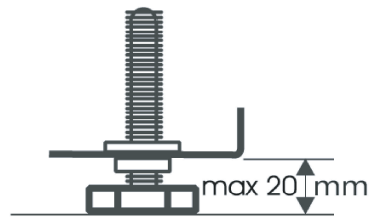
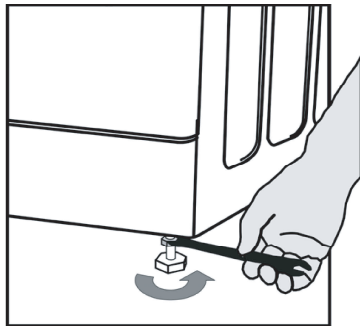

4.5 Raccordement de l'arrivée d'eau

- Remarques:**
- Connectez l'arrivée d'eau en tenant compte de la réglementation établie par votre Compagnie des Eaux.
 - Robinet : Raccord de tuyau fileté 3/4"
 - Pression d'eau (pression d'écoulement): 100-1000Kpa (1-10 bar).
 - Utilisez exclusivement un tuyau d'admission neuf pour raccorder le lave-linge à l'arrivée d'eau. Les raccords usagés ne doivent pas être réutilisés. Ils devraient être éliminés.

Étape 1: Si le flexible d'alimentation en eau n'est pas encore installé, vous devez le connecter à l'appareil. Le tuyau marqué en bleu ne sert que pour l'eau froide. En fonction du modèle, le flexible d'eau chaude marqué en rouge devra être lui aussi connecté (pour les modèles à arrivée double).

Eau chaude (En fonction des modèles) Glacial

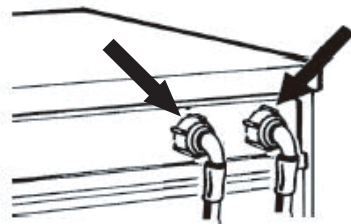

Étape 2: Vissez à la main le flexible d'arrivée sur le robinet, en serrant l'écrou.

Attention :

- Le flexible ne doit pas être entortillé!
- L'appareil ne doit pas être connecté au robinet mélangeur d'un chauffe-eau non pressurisé.
- Vérifiez que les raccordements sont étanches, en faisant ouvrir entièrement le robinet.
- Si le flexible est trop court, remplacez-le par un flexible de longueur adaptée et capable de résister à la pression (1000 kPa min, conforme à la Directive EN 50084).

- Vérifiez régulièrement le flexible d'arrivée d'eau, pour vous assurer qu'il n'est ni fissuré ni fragilisé, et remplacez-le si nécessaire.
- La machine à laver peut être connectée sans clapet anti-retour.

Pour les modèles à port d'admission unique

Fixez le flexible d'alimentation en eau à l'arrivée d'eau froide et à la soupape d'admission, à l'arrière de la machine, comme sur l' Fig. 1.

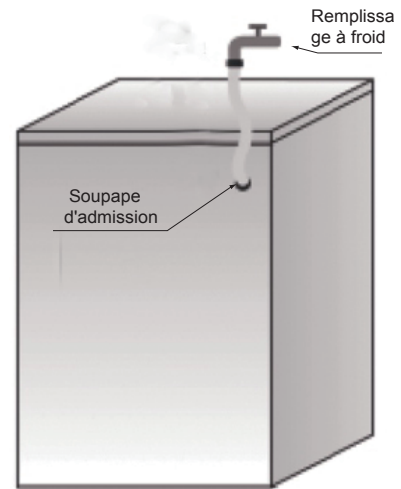

Fig.1

Pour les modèles à port d'admission double

Si vous souhaitez connecter l'arrivée d'eau froide et d'eau chaude (Fig. 2):

1. Fixez le flexible d'alimentation marqué en rouge en eau à l'arrivée d'eau chaude et à la soupape d'admission avec le filtre marqué en rouge, situé à l'arrière de la machine.
2. Fixez l'autre flexible d'alimentation marqué en eau à l'arrivée d'eau froide et à la soupape d'admission avec le filtre marqué en bleu, situé à l'arrière de la machine.

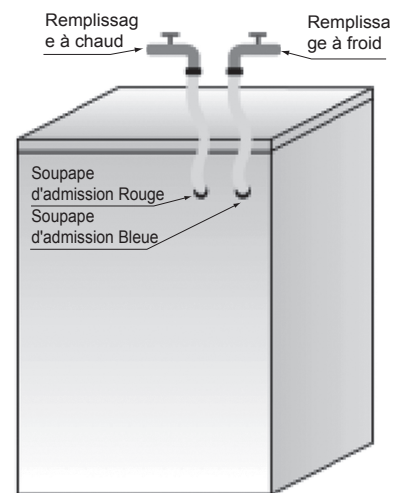

Fig.2

Vérifiez :

1. Que les branchements sont bien serrés
2. Que vous n'inversez pas leur position (par exemple : raccord d'eau froide branchée à la soupape d'admission d'eau chaude et vice-versa)

Si vous souhaitez relier l'arrivée d'eau froide uniquement, suivez les consignes suivantes (Fig. 3) :

1. Vous aurez besoin d'une pièce de raccord en Y. Vous pouvez vous en procurer auprès d'une boutique de bricolage/ fournisseur de pièces de plomberie.
2. Installez le raccord en Y sur le robinet d'eau froide.
3. Connectez les deux soupapes d'admission situées sur la partie arrière de la machine au raccord en Y, au moyen des flexibles fournis.

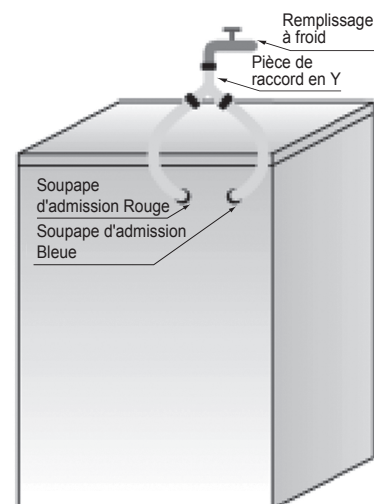

Fig.3

Vérifiez que :

- Tous les branchements sont bien serrés.
- Ne laissez pas les enfants utiliser la machine à laver ni jouer avec.
- Notez que pendant les cycles de lavage, la température en surface du hublot de porte peut augmenter.
- Surveillez bien les enfants lorsqu'ils se trouvent à proximité de la machine.

4.6 Raccordement du tuyau de vidange à l'écoulement

Si le tuyau de vidange est installé comme sur l'image, débranchez-le uniquement depuis le clip droit (voir flèche) :

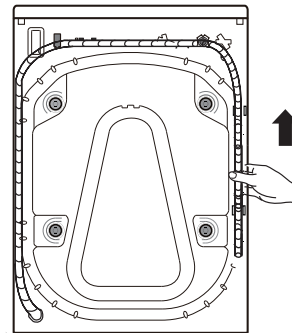

Connectez le tuyau de vidange au Vidange ou accrochez-le au bord d'un évier au moyen du coude en « U ».

Installez le coude en « U », s'il n'est pas déjà installé, à l'extrémité du tuyau de vidange.

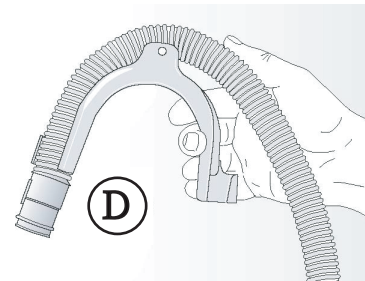

Remarques:

- Si la machine à laver est raccordée à un système de vidange intégré, veillez à ce que celle-ci soit équipée d'un évent afin d'éviter le chargement et l'évacuation simultanés de l'eau (effet siphon).
- Vérifiez que le tuyau de vidange n'est pas entortillé.
- Fixez bien le tuyau, de sorte à ce qu'il ne puisse pas tomber. Après le cycle de lavage, la machine évacue l'eau chaude.
- Les petites bassines ne font pas l'affaire!
- Pour étendre les flexibles, utilisez un tuyau du même type et sécurisez les connexions avec des clips.
- Fixez bien le tuyau pour éviter de vous brûler pendant l'écoulement de la machine à laver.

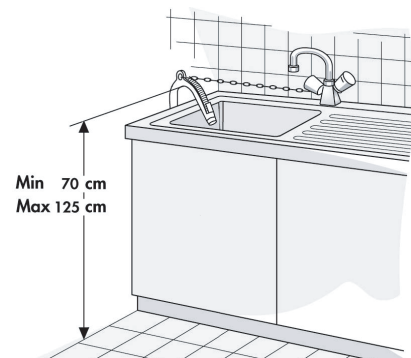

4.7 Branchements électriques



- L'alimentation électrique doit être adaptée à l'intensité nominale 16A de la machine.
- Les branchements électriques doivent être effectués par un technicien qualifié, conformément aux instructions du fabricant et aux Normes de sécurité en vigueur.
- Les raccordements électriques doivent être effectués conformément aux réglementations locales.
- L'appareil doit être branché sur le secteur à l'aide d'une prise de mise à la terre, conformément aux réglementations en vigueur. La machine à laver doit être reliée à la terre conformément aux réglementations en vigueur. Le fabricant décline toute responsabilité en cas de détérioration ou de blessures (sur personnes ou animaux) découlant du non-respect des consignes livrées dans cette notice.
- N'utilisez pas de rallonges ni de multiprises. Vérifiez que la capacité du secteur est suffisante pour permettre à la machine de chauffer.

- Avant tout entretien sur la machine à laver, débranchez-la de l'alimentation secteur. Après l'installation, le branchement ou le débranchement de la prise secteur doivent être garantis par un commutateur à deux pôles. Ne faites pas fonctionner la machine à laver si elle a été endommagée pendant le transport. Informez le Service Après-Ventes.
- Le remplacement du câble d'alimentation ne doit être effectué que par le service après-vente. L'appareil ne doit être utilisé dans le ménage que pour les utilisations prescrites.

5 AVANT LE PREMIER CYCLE DE LAVAGE

Pour éliminer l'eau résiduelle utilisée pendant les tests par le fabricant, nous vous recommandons d'effectuer un cycle de lavage court sans linge, en suivant les étapes énoncées.

1. Ouvrez le robinet.
2. Fermez la porte.
3. Versez un peu de lessive (environ 30 ml) dans le compartiment de lavage  principal du compartiment à lessive.
4. Sélectionnez un programme court et exécutez-le.

6 PRÉPARATION DU LAVAGE

6.1 Tri du linge

Par type de tissu / selon le symbole contenu sur l'étiquette

Coton, fibres mélangées, facile d'entretien/synthétique, laine, lavage à la main.

Par couleur

Par couleur Séparez le blanc des couleurs Lavez les vêtements neufs à part.

Par chargement

Lavez les vêtements de différentes tailles en même temps pour améliorer l'efficacité du lavage et permettre une bonne répartition à l'intérieur du tambour.

Par vêtements délicats

Lavez les petits éléments (ex: chaussettes en nylon, ceintures, etc) et les vêtements contenant des attaches (ex: soutien-gorges) dans des sacs de lavage ou des taies d'oreiller fermées. Retirez toujours les anneaux des rideaux ou utilisez un sac en coton si vous ne souhaitez pas les retirer.

6.2 Préparation du linge à laver

a. Videz toutes les poches

Pièces, broches, et autres petits éléments peuvent endommager vos vêtements, ainsi que le tambour et la tuyauterie.

b. Attaches

Fermez les fermetures et fermez les boutons; les ceintures et rubans isolés devraient être noués ensemble.

c. Retrait des tâches

- Les tâches de sang, de lait, d'œufs, etc sont généralement éliminées lors de la phase Enzyme du programme.
- Pour retirer les tâches de vin, de café, de thé, d'herbes et de fruits, ajoutez un détachant dans le compartiment de lavage [II] principal du compartiment à lessive.
- Pré-traitez les zones tâchées avec un détachant, si nécessaire.

d. Teintures

- Utilisez exclusivement des teintures adaptées au lavage en machine.
- Suivez les consignes du fabricant.
- Les éléments en plastique et en caoutchouc de la machine à laver peuvent être tâchés par les teintures.

e. Chargement du linge

- Ouvrez la porte.
 - Placez les vêtements dans le tambour un à un, en veillant à ne pas le surcharger. Reportez-vous aux niveaux de charge indiqués dans la «**Table des programmes**».
- Remarque** : Une surcharge de la machine pourrait entraîner un mauvais lavage et/ou du linge froissé.
- Fermez la porte.

6.3 Lessive et additifs

Utilisez exclusivement des lessives efficaces et produisant peu de mousse lorsque vous chargez la machine par l'avant.

Le choix de votre lessive dépendra des éléments suivants :

- Type de tissu (coton, facile d'entretien/synthétiques, délicats, laine)
Remarque : Utilisez une lessive spécifique pour laver la laine.
- Couleur
- Température de lavage
- Degré de salissure et type de salissure

Remarques :

Les résidus blanchâtres sur les tissus foncés sont causés par des composés insolubles utilisés dans les lessives en poudre sans phosphate. Si cela se produit, secouez ou brossez le tissu, ou utilisez une lessive liquide. Utilisez exclusivement des lessives ou additifs spécialement fabriqués pour les machines à laver domestiques. Lorsque vous utilisez un détartrant, une teinture ou un décolorant pour le pré-lavage, vérifiez qu'ils soient bien adaptés aux machines domestiques. Les détartrants peuvent contenir des produits susceptibles d'endommager votre machine. N'utilisez pas de solvants (térébenthine, benzine). Ne passez pas en machine les tissus ayant été traités au moyen de solvants ou de liquides inflammables.

Dosage

Suivez les consignes en termes de dosage (indiquées sur le paquet de lessive). Ces dosages dépendent des éléments suivants :

- Degré de salissure et type de salissure
- Charge du tambour
Suivez les consignes du fabricant de lessive si le tambour est plein;
demie-charge : 3/4 du dosage utilisé pour une charge pleine;
charge minimum (environ 1 kilo) : 1/2 du dosage utilisé pour une charge pleine;
- Dureté de l'eau dans votre région (renseignez-vous auprès de votre Compagnie des Eaux). L'eau douce nécessite moins de détergent que l'eau calcaire.

Remarques:

Une quantité trop importante de lessive peut entraîner une formation excessive de mousse, ce qui réduit l'efficacité du lavage. Si la machine détecte une quantité trop importante de mousse, l'essorage peut être compliqué.

Une quantité insuffisante de lessive peut entraîner un blanchissement du linge gris et calcifier le système de chauffage, le tambour et les tuyaux.

Où verser la lessive et les additifs

Le compartiment à lessive est lui-même doté de trois compartiments (fig. «A»)

Compartiment de pré-lavage

- Détergent pour le pré-lavage

Compartiment de lavage principal

- Lessive pour le lavage principal
- Détachant
- Adoucissant d'eau (pour les eaux calcaires de type 4)

Compartiment pour adoucissant

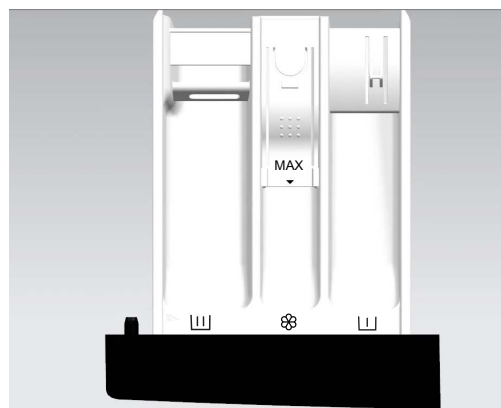

- Adoucissant pour tissus
- Amidon liquide

Versez les additifs jusqu'au repère «**Max**».







A

Remarques:

- Conservez les additifs et les lessives dans un endroit sec et sécurisé, hors de la portée des enfants.
- Les lessives liquides peuvent être utilisées pour les programmes avec pré-lavage. N'utilisez pas de lessive liquide si vous utilisez la fonction «Fin différée» (si celle-ci est disponible sur votre machine).
- N'utilisez pas de lessive liquide si vous utilisez la fonction «Fin différée» (si celle-ci est disponible sur votre machine).
- Pour éviter les problèmes de distribution lors de l'utilisation de lessives en poudre et liquides fortement concentrées, utilisez une tablette ou un sac de lavage (généralement fourni avec la lessive) et placez-le directement dans le tambour.
- Les détartrants peuvent contenir des produits susceptibles d'endommager les composants de votre machine. N'utilisez pas de solvants dans votre machine à laver (par exemple, térébenthine ou benzine).
- N'utilisez pas de solvants dans votre machine à laver (par exemple, térébenthine ou benzine).
- Si vous utilisez de l'amidon en poudre, procédez comme suit :
 1. Lavez votre linge au moyen du programme souhaité.
 2. Préparez la solution à base d'amidon en respectant les consignes du fabricant.
 3. Sélectionnez le programme « **Rinçage + Essorage** », réduisez la vitesse à 800 Tr/min et lancez le programme.
 4. Extrayez le compartiment à lessive jusqu'à voir environ 3 cm du compartiment de lavage principal  .
 5. Versez la solution amidonnée dans le compartiment de lavage principal  pendant que l'eau circule vers le compartiment à lessive.
 6. Si vous constatez des résidus d'amidon dans le compartiment à lessive une fois le programme terminé, nettoyez le compartiment principal de lavage.

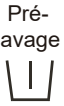
7 CONSIGNES RELATIVES AUX PROGRAMMES

7.1 Table des programmes

Programme	Charge Max. (kg)	Détergents			Sélection de la fonction de lavage				Rechargement en cours	Vitesse max. d'essorage (Tr/min)
		Pré-lavage 	Cycle de lavage (principal) 	Adoucissant 	Temp.	Fin différée	Pré-lavage	Essorage		
Spécial bébé --, 20-*, 40°C, 60°C, 95°C	3,0	*	Oui	*	*	*	*	*	*	1000
Chemises --, 20-*, 40°C, 60°C	3,0	—	Oui	*	*	*	—	*	*	800 ⁽¹⁾
Couleurs Foncées --, 20-*, 40°C, 60°C	3,0	*	Oui	*	*	*	*	*	*	1000
Textiles Sport --, 20-*, 40°C	3,0	*	Oui	*	*	*	*	*	*	1000
Doudoune --, 20-*, 40°C	3,0	—	Oui	*	*	*	—	*	*	600
20°C	6,0	*	Oui	*	—	*	*	*	*	1000
Nettoyage Tambour 95°C	—	—	Oui	—	—	*	—	*	*	600
Coton --, 20-*, 40°C, 60°C, 95°C	6,0	*	Oui	*	*	*	*	*	*	1000
 Couleur --, 20-*, 40°C, 60°C	6,0	—	Oui	*	*	*	—	*	*	1000
ECO40-60 ⁽¹⁾ --, 20-*, 40°C, 60°C	6,0	*	Oui	*	*	*	*	*	*	1000
Mix --, 20-*, 40°C	3,0	*	Oui	*	*	*	*	*	*	1000
Laine --, 20-*, 40°C	2,0	—	Oui	*	*	*	—	*	*	600
Rapide 15 mns --, 20-*, 40°C	1,0	—	Oui	*	*	*	—	*	*	800
Rinçage + Essorage --	6,0	—	—	*	—	*	—	*	*	1000
Essorage --	6,0	—	—	—	—	*	—	*	*	1000

* : Optionnel Oui : Dosage requis — : Ne peut pas être sélectionné --: Température de l'eau non chauffée



























(1) Les programmes permettant de tester la performance du lavage sont les suivants : Eco 40-60.

7.2 Programmes

Vous pouvez suivre les recommandations du fabricant, indiquées sur les étiquettes.

Spécial bébé	Programme permettant d'éliminer de manière efficace les bactéries des tissus. Adapté aux vêtements de bébés, sensibles aux tissus.
Chemises	Chemises ou blouses qui ne se repassent pas, fabriquées en coton, lin, fibres synthétiques ou tissus mélangés.
Couleurs Foncées	Tissus en coton et tissus fragiles de couleur foncée.
Textiles Sport	Vêtements de sport et de détente, en tissus microfibres.
Doudoune	Éléments lavables en machine, rembourrés de fibres synthétique, tels que les oreillers, édredons et couettes de lit; également adapté aux éléments rembourrés de plumes.
20°C	Ce programme est applicable aux vêtements en coton avec des taches légères et économique en énergie.
Nettoyage Tambour	Programme permettant d'éliminer les saletés et résidus bactéricides susceptibles de se disperser dans la machine après plusieurs cycles, particulièrement à faible température.
Coton	Coton ou lin tâché légèrement ou très tâché Pour les vêtements très tâchés, sélectionnez la fonction « Pré-lavage ».
 Couleur	Programme pour le linge légèrement à modérément sale. La température peut être réglée séparément; par conséquent, respectez les instructions indiquées sur les vêtements. Laver les vêtements portés directement sur la peau à 60°C. Le linge moins sale sera soigneusement nettoyé à 40°C. La vitesse de rotation peut également être choisie librement. Le réglage par défaut est la vitesse de rotation maximale.
ECO40-60	Lavage du coton normalement sale.
Mix	Charge variée de vêtements en coton ou en fibres synthétiques, légèrement tâchés.
Laine	Laine lavable en machine. (Reportez-vous à l'étiquette du vêtement).
Rapide 15 mns	Coton, tissus mélangés. Vêtements peu portés ou achetés récemment.
Rinçage + Essorage	Ce programme est utilisé par défaut pour deux cycles de rinçages et d'essorage.
Essorage	Sélectionnez manuellement la vitesse d'essorage.

7.3: Prenez une attention aux étiquettes sur le linge

Lavage normal ; Linge sensible	Temp. de lavage Max. 95°C  	Temp. de lavage Max. 60°C  	Temp. de lavage Max. 40°C  	Temp. de lavage Max. 30°C  	Lavage à mains uniquement 	Ne pas laver 
Blanchiment	Blanchiment dans l'eau fraîche 			Blanchiment interdit 		
Nettoyage à sec	Nettoyage à sec avec tous les agents 	Solvant pétrolier R11, R113 	Nettoyage à sec dans l'alcool pur au kérosène, et R113 	Nettoyage à sec interdit 		
Repasser	Repassage à chaud, max. 200 °C 	Repassage à chaud, max. 150 °C 	Repassage à chaud, max. 110°C 	Repassage interdit 		
Séchage	Séchage à plat (placer sur une surface plane) 	Séchage goutte à goutte  Séchage à l'air libre 	Haute température  Basse température 	Ne pas sécher en machine 		

8 PARAMÈTRES ET OPTIONS DES PROGRAMMES

8.1 Ajoutez la lessive, refermez la porte du tambour et sélectionnez le programme

Ajoutez le détergent comme décrit dans le chapitre 6.3 «**Détergent et additifs**» et fermez la porte (veuillez choisir un détergent approprié non moussant ou peu moussant).

1. Tournez le bouton de **sélection de programme** sur la position du programme souhaitée.
2. L'affichage de l'heure indique la durée du programme choisi (en heures et en minutes).

Remarque: La durée réelle du programme peut être réglée automatiquement en fonction de la situation de lavage et peut être différente de la durée d'affichage.

8.2 Sélectionnez l'option de votre choix

- Appuyez une fois sur le bouton d'option sélectionné pour allumer l'indicateur correspondant.
- Si le programme et l'option sélectionnés ne peuvent pas être combinés, la sélection de ces fonctions échouera automatiquement et l'indicateur s'éteindra automatiquement.

Pré-lavage

- Convient pour les vêtements très sales (Ex. terre, poussière). Le programme est prolongé de 20 minutes.

Essorage

- Par défaut, le système programme la vitesse d'essorage partielle maximum.
- Appuyez sur n'importe quel autre bouton pour sélectionner d'autres vitesses d'essorage.
- Si la vitesse d'essorage «  » est sélectionnée, le dernier cycle d'essorage sera annulé et la machine n'essorera qu'avant la fin du programme.

Temp.

- Chaque programme correspond à sa température par défaut. Si besoin, appuyez sur le bouton « **Temp.** » pour ajuster.

8.3 Fin différée

- La fonction Différé vous permet de lancer la machine au moment qui vous convient le mieux. Par exemple, la nuit lorsque l'électricité coûte moins chère.
- Sélectionnez le programme, la température et les options.
- En mode veille, appuyez sur « Temp. » + « Essorage » et maintenez pour entrer ou annuler le délai à terminer le mode, appuyez sur « Temp. » pour réduire le temps de réservation, et appuyez sur « Essorage » pour augmenter le temps de réservation. Une fois la fonction de réservation sélectionnée, « Temp. » et « Essorage » ne peuvent plus être utilisés pour modifier les paramètres du programme. Chaque fois que la touche est enfoncée, le temps change de 3 heures. Le temps de réservation est de 3 à 12 heures. Une fois la réservation définie, si d'autres paramètres tels que la température, la vitesse de rotation ou la fonction sont ajustés, la réservation sera annulée. Lorsque le bouton est tourné pour modifier le programme, la réservation sera annulée. L'heure de réservation est le moment où elle se termine, c'est-à-dire le temps de lavage est inclus, de sorte que le temps de réservation doit être plus que le temps de lavage.
- Le voyant de Fin de Retard reste allumée au début du programme.
- Lorsque le temps compte à rebours jusqu'au temps de lavage total, le voyant de Fin de Retard s'éteint et le lavage commence.
- Pour annuler l'option **Fin différée**, tournez le sélecteur de programme sur un autre programme avant d'appuyer sur le bouton «**Démarrer / Pause**».

8.4 Exécution du programme

- Sélectionnez le programme de votre choix et les fonctions correspondantes, puis appuyez sur le bouton « **Démarrer/Pause** » pour lancer le programme.

8.5 Rechargement en cours

Appuyez sur le bouton «**Démarrer / Pause**» pour recharger vos vêtements en cours de lavage.

- Si la porte peut être ouverte pendant le processus, le voyant de verrouillage de la porte clignote. Jusqu'à ce que le voyant de verrouillage de la porte s'éteint, vous pouvez ouvrir la porte pour charger des vêtements.

- Si l'icône verrouillage de la porte ne clignote pas, cela indique que la température actuelle est supérieure à 50°C ou que vous avez dépassé la durée autorisée pour recharger le tambour; ce qui signifie que vous ne pouvez plus mettre de linge dans la machine.

8.6 Changement de programme ou de fonction optionnelle pendant le fonctionnement

- Tournez le bouton du sélecteur de programme sur la position « Éteindre » pendant 3 secondes pour éteindre la machine ;
- Redémarrez la machine et sélectionnez le nouveau programme et les nouvelles options. Si nécessaire, sélectionnez la vitesse d'essorage.
- Appuyez de nouveau sur le bouton «**Démarrer / Pause**» pour lancer un nouveau programme. N'ajoutez plus de détergent.

8.7 Fin du programme

La machine à laver affiche « **Fin** » à la fin du programme, lorsque la porte se déverrouille. Si le bouton est tourné sur « **Off** », l'alimentation est coupée. Si aucune touche ou bouton n'est actionné dans les 2 minutes, le programme s'éteint automatiquement.

- Tournez le bouton du sélecteur de programme sur la position « Éteindre » pendant 3 secondes pour éteindre la machine ;
- Fermez le robinet;
- Ouvrez la porte et retirez le linge lavé;
- Ouvrez légèrement la porte pour faire évacuer l'humidité du tube.



8.8 Ouverture / fermeture de la porte

- Une fois la procédure terminée, les voyants « Fin » sont allumés et le voyant de verrouillage de la porte s'éteint. À ce moment, la porte peut être ouverte.
- Si la porte doit être ouverte, appuyez sur le bouton « **Démarrage / Pause** » et que le voyant de verrouillage de la porte clignote, cela indique que la condition de déverrouillage est remplie ; en 2 minutes, le voyant de verrouillage de la porte s'éteint et à ce moment-là, la porte peut être ouverte; si le voyant de verrouillage de la porte ne clignote pas, cela signifie que la condition de déverrouillage n'est pas remplie; dans une telle situation, si la porte doit être ouverte, commutiez le bouton en position « **OFF** » pendant 3 secondes pour mettre la machine hors tension et redémarrer le lave-linge; sélectionnez le programme « **Essorage** » et réglez la vitesse d'essorage sur «  ». Une fois la procédure terminée, le voyant de verrouillage de la porte s'éteint et la porte peut alors être ouverte.
- N'ouvrez jamais la porte de force alors que la machine est en marche, vous risquez endommager la serrure de la porte.
- Pour ouvrir la porte, tenez la poignée de la porte et tirez la porte. Fermez la porte en appuyant dessus sans trop forcer jusqu'à ce que vous entendiez un clic.

8.9 Verrouillage enfants

Verrouillage enfants

Pour renforcer la sécurité des enfants, cette machine est équipée d'une fonction « **Verrouillage Enfants** ».

- Lorsque le programme démarre, en appuyant simultanément sur les boutons « **Essorage + Pré-lavage** », le voyant « Pré-lavage » et le voyant «  » sont allumées, puis le **Verrou** **Enfant** est activé ;
- Lorsque le Verrouillage pour enfant est réglé, tous les boutons de fonctions sont protégés;
- Lorsque le programme démarre, en appuyant simultanément sur les boutons « **Essorage + Pré-lavage** », le voyant « Pré-lavage » et le voyant «  » sont allumées, puis le Verrou Enfant est désactivé ;
- Lorsque l'alimentation est coupée, le verrouillage enfant est désactivé.

9 NETTOYAGE ET ENTRETIEN

9.1 Retrait du filtre

Nous vous conseillons de vérifier le filtre et de le nettoyer régulièrement, au moins deux ou trois fois par an.



Plus particulièrement :

- Si la vidange de l'appareil ne se fait pas correctement ou si les cycles d'essorage sont erronés.
- Si la pompe est bloquée par un objet (ex: boutons ou broches).

IMPORTANT: Vérifiez que l'eau a refroidi avant de vidanger l'appareil.

1. Arrêtez l'appareil et débranchez-le.
2. En fonction du modèle, retirez la plinthe en la maintenant fermement des deux côtés, puis en la poussant légèrement vers le bas et en l'inclinant vers l'avant. Autrement, appuyez sur les onglets fournis sur les deux côtés et retirez-le.
3. Placez un récipient en-dessous.
4. Ouvrez le filtre, mais ne le retirez pas entièrement. Tournez lentement le filtre dans le sens antihoraire jusqu'à ce que l'eau commence à s'écouler.
5. Attendez que l'eau ait été évacuée.
6. Dévissez le filtre et retirez-le.
7. Nettoyez le filtre et le compartiment à filtre.
8. Vérifiez que le rotor de la pompe se déplace librement.
9. Réinsérez le filtre et vissez-le en le faisant tourner dans le sens horaire, jusqu'à la butée.
10. Réinstallez la plinthe.
11. Branchez de nouveau l'appareil.
12. Sélectionnez un programme et exécutez-le.

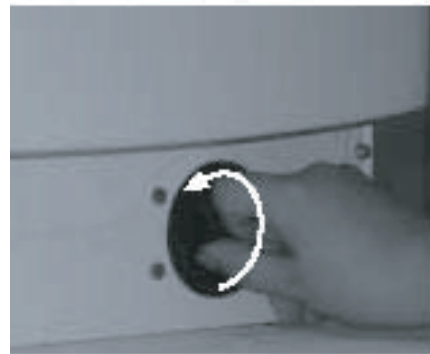

9.2 Évacuation de l'eau résiduelle

Avant de vidanger l'eau résiduelle, mettez l'appareil hors tension et débranchez-le de la prise électrique. Retirez la plinthe. Placez un récipient en-dessous.

1. Ouvrez le filtre, mais ne le retirez pas entièrement. Tournez lentement le filtre dans le sens antihoraire jusqu'à ce que l'eau commence à s'écouler.
2. Attendez que l'eau ait été évacuée.
3. Dévissez le filtre et retirez-le.
4. Inclinez légèrement l'appareil vers l'avant pour permettre l'évacuation de l'eau.
5. Réinsérez le filtre et vissez-le en le faisant tourner dans le sens antihoraire, jusqu'à la butée.
6. Réinstallez la plinthe.

9.3 Nettoyage et entretien

Panneau de commandes et habillage de l'appareil

- Peut être nettoyé avec un tissu humide et doux.
- Un peu de lessive neutre (non abrasive) peut aussi être utilisé.
- Séchez avec un tissu doux.

N'utilisez pas de liquides inflammables pour nettoyer l'appareil.

Compartiment à lessive

1. Pressez le bouchon du siphon dans le compartiment adoucisseur et retirez le tiroir (fig. « A »).
2. Retirez le bouchon du siphon du compartiment adoucisseur de tissu (fig. « B »).
3. Nettoyez toutes les pièces à l'eau courante.
4. Réinstallez le bouchon du siphon dans le compartiment à détergent et remettez le tiroir dans son logement.

Filtre

- Vérifiez le filtre et nettoyez-le régulièrement, au moins deux à trois fois par an (Voir la rubrique « Retrait du filtre »).

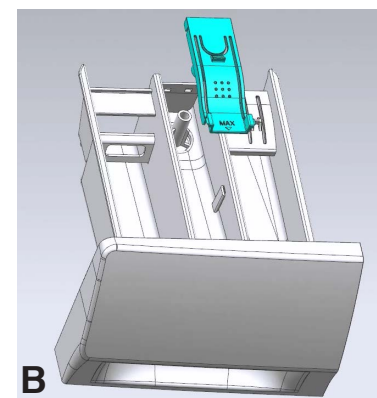
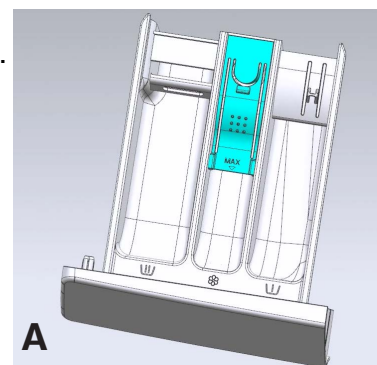

Joint de porte

- Nettoyez-les avec un tissu humide si nécessaire.
- Vérifiez l'état des joints de façon périodique.

Tuyau d'alimentation en eau

Vérifiez régulièrement que le flexible d'alimentation n'est ni fissuré ni fragilisé et remplacez-le si nécessaire au moyen d'un flexible du même type (disponible auprès d'un revendeur spécialisé ou du Service Après-Ventes).

Filtre à maille de la connexion d'eau

Vérifiez et nettoyez régulièrement.

Pour les machines à laver dotées d'un tuyau d'alimentation, comme sur l'illustration.

1. Fermez le robinet et desserrez le tuyau d'alimentation du robinet.
2. Nettoyez le filtre à maille et vissez le tuyau d'alimentation en eau au robinet.
3. Dévissez maintenant le tuyau d'alimentation situé à l'arrière de la machine à laver.
4. Extrayez le filtre à maille du branchement de la machine à laver au moyen de pinces universelles, et nettoyez-le.
5. Réinstallez le filtre à maille et réinstallez le tuyau d'alimentation.
6. Ouvrez le robinet et assurez-vous que les branchements sont totalement hermétiques.



10 AIDE AU DÉPANNAGE

En fonction du modèle, votre machine à laver est dotée de différentes fonctions automatiques. Cela permet de détecter les erreurs à temps et au système de sécurité d'intervenir rapidement. Ces erreurs sont souvent sans conséquences; elles peuvent donc être réparées en quelques minutes.

La machine à laver ne démarre pas.

Vérifiez si:

- La prise secteur est bien insérée dans la fiche.
- La prise murale fonctionne correctement (utilisez une lampe de bureau ou un dispositif similaire pour la tester).
- Que la porte est bien fermée.
- Le bouton « **Démarrer /Pause** » a été enclenché.

L'appareil s'arrête pendant le programme

Vérifiez si:

La porte a été ouverte et le bouton « **Démarrer/Pause** » n'a pas été enfoncé.

Fermez la porte et appuyez sur le bouton « **Démarrer/Pause** » à nouveau.

Vérifiez qu'il n'y a pas trop de mousse à l'intérieur. La machine lance le processus anti-mousse. La machine fonctionnera en autonomie après une certaine période.

Le système de sécurité de la machine a été activé (voir la Table de Description des Erreurs) .

Des résidus de lessive et d'additifs sont oubliés dans le compartiment à lessive à la fin du lavage.

Vérifiez si:

- Le bouchon de siphon est correctement installé dans le distributeur de détergent et toutes les pièces sont propres (voir « Entretien et Nettoyage »).
- Une quantité d'eau suffisante est approvisionnée. Les filtres à maille de l'alimentation en eau ne sont pas bloqués (voir la rubrique «Entretien et Nettoyage »).

La machine vibre pendant le cycle d'essorage.

Vérifiez si:

- La machine à laver est bien nivelée et repose fermement sur ses quatre pieds.
- Les boulons de transport ont été retirés. Avant d'utiliser la machine, il est impératif de retirer les boulons Transport.

L'essorage final ne donne pas de bons résultats.

La machine à laver est dotée d'un système de détection et de rectification du déséquilibre.

Si des articles lourds individuels sont chargés (par exemple des peignoirs), le système peut réduire automatiquement la vitesse d'essorage ou même interrompre complètement l'essorage s'il détecte un déséquilibre trop important même après plusieurs démarrages, afin de protéger la machine à laver.

- Si le linge est trop humide à la fin du cycle, retirez certains articles et relancez le cycle d'essorage.
- Une formation excessive de mousse empêche l'essorage. Utilisez une quantité de lessive adaptée.
- Vérifiez que le sélecteur de la vitesse d'essorage a été réglé sur «  ».

Vérifiez que :

Tous les branchements sont bien serrés.

Ne laissez pas les enfants utiliser la machine à laver ni jouer avec. Notez que pendant les cycles de lavage, la température en surface du hublot de porte peut augmenter.

Surveillez bien les enfants lorsqu'ils se trouvent à proximité de la machine.

Code d'erreur

L'appareil s'arrête pendant le programme

Le code d'erreur apparaîtra avec quelques lumières.

■ signifie que la lumière est allumée; □ signifie que la lumière est éteinte.

La porte ne se verrouille pas correctement (F13) : Le voyant s'allumera. (fig. 1)

Vérifiez si la porte est ouverte et appuyez sur le bouton « Démarrer/Pause » ; si le problème persiste, débranchez l'appareil et contactez le Service Après-Vente (voir « Service après-vente »).

12h ■ 95	□ 1000	□ Verouillage
9h ■ 60	□ 800	□ Fin
6h ■ 40	□ 600	■ Arrêt différé
3h ■ 20-*	■ 	■ Pré-lavage

fig.1

Défaut de drainage (F03):(fig.2)

Les eaux usées ne sont pas évacuées.

Le lave-linge s'arrête à une étape appropriée du programme. Débranchez l'appareil.

Vérifiez si:

- Des plis sont présents sur la ligne du tuyau.
- La pompe ou le filtre est bloqué (voir «Retrait du filtre»).

IMPORTANT: Vérifiez que l'eau a refroidi avant de vidanger l'appareil.

- Que le flexible de vidange n'a pas gelé.

Branchez de nouveau l'appareil. Si le problème persiste, débranchez l'appareil et contactez le Service après-ventes (voir « **Service après-vente** »).

12h <input checked="" type="checkbox"/> 95	<input type="checkbox"/> 1000	<input type="checkbox"/> Verouillage
9h <input checked="" type="checkbox"/> 60	<input type="checkbox"/> 800	<input type="checkbox"/> Fin
6h <input checked="" type="checkbox"/> 40	<input type="checkbox"/> 600	<input checked="" type="checkbox"/> Arrêt différé
3h <input checked="" type="checkbox"/> 20-*	<input type="checkbox"/>	<input checked="" type="checkbox"/> Pré-lavage

fig.2

Défaut du module électronique(F05, F04, F23, F07, F06). (fig.3, fig.4, fig.5, fig.6, fig.7)

- Module électronique a échoué.

Tournez le bouton du sélecteur de programme sur la position « Éteindre » pendant 3 secondes pour éteindre la machine et sélectionnez le programme souhaité ; si le défaut persiste, débranchez l'appareil et contactez le Service Après-Vente (voir « Service après-vente »).

12h <input checked="" type="checkbox"/> 95	<input type="checkbox"/> 1000	<input type="checkbox"/> Verouillage
9h <input checked="" type="checkbox"/> 60	<input type="checkbox"/> 800	<input checked="" type="checkbox"/> Fin
6h <input checked="" type="checkbox"/> 40	<input type="checkbox"/> 600	<input type="checkbox"/> Arrêt différé
3h <input checked="" type="checkbox"/> 20-*	<input type="checkbox"/>	<input checked="" type="checkbox"/> Pré-lavage

fig.3 Capteur de température anormal

12h <input checked="" type="checkbox"/> 95	<input type="checkbox"/> 1000	<input type="checkbox"/> Verouillage
9h <input checked="" type="checkbox"/> 60	<input type="checkbox"/> 800	<input checked="" type="checkbox"/> Fin
6h <input checked="" type="checkbox"/> 40	<input type="checkbox"/> 600	<input type="checkbox"/> Arrêt différé
3h <input checked="" type="checkbox"/> 20-*	<input type="checkbox"/>	<input type="checkbox"/> Pré-lavage

fig.4 Chauffe-eau anormal

12h <input checked="" type="checkbox"/> 95	<input type="checkbox"/> 1000	<input type="checkbox"/> Verouillage
9h <input checked="" type="checkbox"/> 60	<input type="checkbox"/> 800	<input type="checkbox"/> Fin
6h <input checked="" type="checkbox"/> 40	<input checked="" type="checkbox"/> 600	<input checked="" type="checkbox"/> Arrêt différé
3h <input checked="" type="checkbox"/> 20-*	<input type="checkbox"/>	<input checked="" type="checkbox"/> Pré-lavage

fig.5 Capteur de niveau d'eau anormal

12h <input checked="" type="checkbox"/> 95	<input type="checkbox"/> 1000	<input type="checkbox"/> Verouillage
9h <input checked="" type="checkbox"/> 60	<input type="checkbox"/> 800	<input checked="" type="checkbox"/> Fin
6h <input checked="" type="checkbox"/> 40	<input type="checkbox"/> 600	<input checked="" type="checkbox"/> Arrêt différé
3h <input checked="" type="checkbox"/> 20-*	<input type="checkbox"/>	<input checked="" type="checkbox"/> Pré-lavage

fig.6 Erreur du moteur

12h <input checked="" type="checkbox"/> 95	<input type="checkbox"/> 1000	<input type="checkbox"/> Verouillage
9h <input checked="" type="checkbox"/> 60	<input type="checkbox"/> 800	<input checked="" type="checkbox"/> Fin
6h <input checked="" type="checkbox"/> 40	<input type="checkbox"/> 600	<input checked="" type="checkbox"/> Arrêt différé
3h <input checked="" type="checkbox"/> 20-*	<input type="checkbox"/>	<input type="checkbox"/> Pré-lavage

fig.7 Erreur de la vitesse du moteur

Défaut d'entrée de l'eau (F01):(fig.8)

L'appareil n'a pas d'eau ou la quantité est insuffisante. Vérifiez si:

- Le robinet d'eau est complètement ouvert et la pression d'alimentation en eau est suffisante.
- Des plis sont présents sur la ligne du tuyau.
- Les filtres à mailles de l'alimentation en eau sont bloqués (voir «Entretien et maintenance» ou «Filtres à mailles pour le raccordement de l'eau»).
- Le tuyau d'eau est gelé.

Une fois que le problème est résolu, redémarrez le programme en appuyant de nouveau sur «**Démarrer / Pause**». Si le problème persiste, débranchez l'appareil et contactez le service après-vente (voir «**Service après-vente**»).

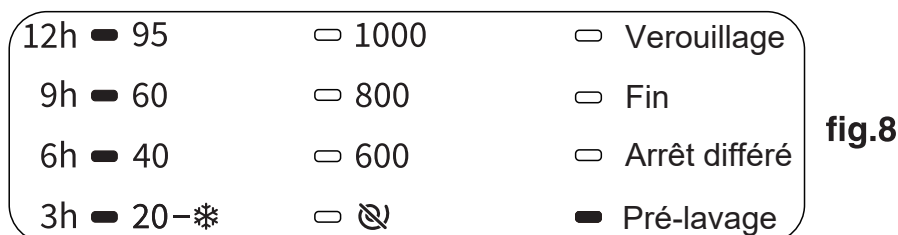

fig.8

Le niveau d'eau a atteint le niveau maximum (F24):(fig.9)

- Le niveau d'eau a atteint le niveau maximum.
Appuyez sur le bouton «**démarrer / pause**» pour annuler le code d'échec et lancer le programme; si le problème persiste, débranchez l'appareil et contactez le service après-vente (voir «**Service après-vente**»).

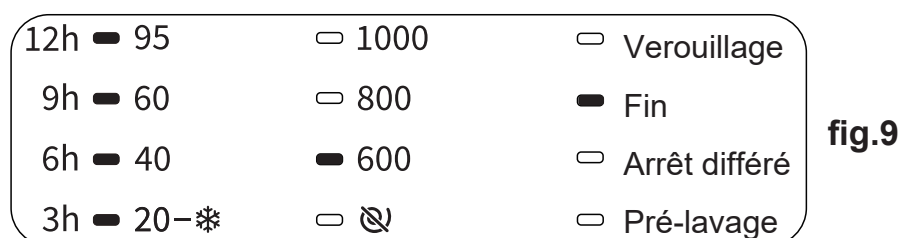

fig.9

Erreur lors du déverrouillage de la porte (F14). (fig.10)

- Action: Appuyez sur le bouton « Démarrer / Pause ». La machine à laver essaiera d'ouvrir la porte. L'alarme s'arrêtera seulement si la porte est déverrouillée. Ou, tournez le bouton du sélecteur de programme sur la position « OFF » pendant 3 secondes pour éteindre la machine, et l'alarme sera enlevée.

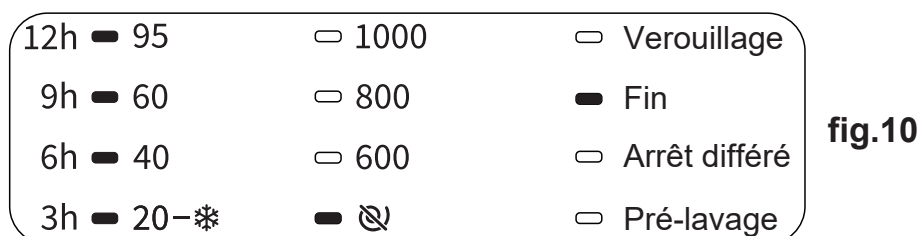

fig.10

SERVICE APRÈS-VENTES

Avant de contacter le Service Après-Ventes :

- Essayez de remédier vous-même au problème (voir la rubrique « Guide d'Aide au Dépannage ».)
- Redémarrez le programme pour vérifier si le problème a été résolu.
- Si la machine à laver continue à mal fonctionner, appelez le Service Après-Ventes.

11 DONNÉES DE FONCTIONNEMENT

Conformément à la Règlementation en vigueur (EU) No.2019/2014

Modèle	WFMC6010E/WFMC6010ES WFMC6010ET/WFVC6010E WFVC6010ES/WFVC6010ET	WFHC6010E/WFHC6010ES WFHC6010ET/WFRC6010E WFRC6010ES/WFRC6010ET
Capacité Nominale	6kg	
Vitesse d'essorage max.	1000 rpm	
Tension/Fréquence	220-240V ~ 50Hz	
Puissance brute	1800 W	
Pression de l'eau	0,1 MPa - 1MPa	
Dimensions (W×D×H)	595×458×845mm	595×460×850
Poids net	56kg	

Consignes du programme

1. Le programme eco 40-60 est capable de nettoyer le linge en coton normalement souillé déclaré lavable à 40 °C ou 60 °C, ensemble dans un même cycle, et ce programme est utilisé pour évaluer la conformité avec la législation de l'UE en matière d'écoconception.
2. En mode OFF-MODE, la consommation électrique est égale à 0,49W et en mode LEFT-ON, elle est de 0,49W.
3. Les programmes les plus efficaces en termes de consommation d'énergie sont généralement ceux qui fonctionnent à des températures plus basses et à plus longue durée.
4. Le chargement de la machine à laver domestique jusqu'à la capacité indiquée par le fabricant pour les programmes respectifs contribuera à des économies d'énergie et d'eau.
5. Utilisation correcte de détergent, d'adoucissants et d'autres additifs. Ne pas appliquer de quantité excessive de détergent. Cela peut affecter négativement les résultats du lavage.
6. Nettoyage périodique, y compris la fréquence optimale, et prévention et procédure anti-calcaire.
7. Le bruit et la teneur en humidité restante sont influencés par la vitesse de rotation: plus la vitesse de rotation est élevée dans la phase de rotation, plus le bruit est élevé et plus la teneur en humidité restante est faible.
8. Les informations sur le produit et le code QR sont reflétées dans l'étiquette de consommation d'énergie, les informations d'enregistrement du produit peuvent être obtenues en scannant le code QR.
9. Informations relatives aux programmes standards.

Programme	Température Sélectionnée	Capacité Nominale kg	Température maximale dans le tambour	Durée du programme h:min	Consommation d'énergie kWh/cycle	Consommation d'eau litres/cycle	Reste d'humidité %	Vitesse maximale atteinte rpm
Eco40-60 pleine charge	-	6	48	3:18	1,00	43	60	1000
Eco40-60 demie-charge	-	3	37	2:36	0,60	37	61	1000
Eco40-60 1/4 de la charge	-	1,5	25	2:36	0,28	21	61	1000
20C°	20C°	6	20	2:58	0,28	45	61	1000
Coton	60C°	6	48	3:08	0,96	44	61	1000
Mix	40 C°	3	38	0:58	0,49	35	50	1000
Rapide 15'	40 C°	1	38	0:30	0,29	13	55	800

Les valeurs données pour les programmes autres que le programme eco 40-60 sont uniquement indicatives.

Hisense