

	1	2	3	4			
A	99909080X				A		
B	后附图纸33页法文。				B		
C	技术要求 <ol style="list-style-type: none"> 1. 材料: 80g胶版纸, 正反面印刷; 2. 印刷为黑白单色印刷; 3. 所有印刷内容正确、清晰, 不得有漏印、误印, 无印刷缺陷; 4. 幅面: $(210 \pm 3) \times (145 \pm 3)$, (单位: mm); 5. 未注公差按照GB/T 1804-m; 6. 颜色及整体效果必须经过研发部确认后方能生产, 产品检验以封样件为准; 7. 符合RoHS现行标准要求和REACH指令。 				C		
D					D		
	2098746 WFDJ60101-法文				E		
	借(通)用件登记				E		
旧底图总号					80g胶版纸		
底图总号							
	版本号	A	更改单编号		重量	比例	洗衣机研发部
出图审查	设计	刘大燕 2019.10.28	会签	刘松 2019.10.28			使用说明书
	审核	崔维明 2019.10.28	会签		第 1 张	共 11 张	X08060566
日期	工艺	刘泽旺 2019.10.28			图形识别符号 		
	标准化	程木聪 2019.10.28	批准	石伟泽 2019.10.28			
	1	2	3	4			F

Hisense

MANUEL D'INSTRUCTION DE L'UTILISATEUR

Hisense

Avant d'utiliser l'appareil, lire consciencieusement ce manuel et le conserver pour référence future.

Contenu

1. INFORMATION DE SÉCURITÉ	1
2. PRÉCAUTIONS ET RECOMMANDATIONS GÉNÉRALES	3
2.1 Emballage	3
2.2 Mise au rebut de l'emballage et des machines à laver usagées	3
2.3 Emplacement et environnement	3
2.4 Sécurité	3
3. DESCRIPTION DE VOTRE MACHINE À LAVE	4
3.1 Vue d'ensemble	4
3.2 Pièces fournies	5
3.3 Panneau de commandes	5
4. INSTALLATION	6
4.1 Choisir le bon emplacement pour l'installation	6
4.2 Déballage et inspection de l'emballage	6
4.3 Retrait des boulons de transport	7
4.4 Réglage des pieds	8
4.5 Raccordement de l'arrivée d'eau	9
4.6 Raccordement du tuyau de vidange à l'écoulement	11
4.7 Branchements électriques	12
5. AVANT LE PREMIER CYCLE DE LAVAGE	13
6. PRÉPARATION DU LAVAGE	13
6.1 Tri du linge	13
6.2 Préparation du linge à laver	14
6.3 Lessive et additifs	15
7. INSTRUCTIONS RELATIVES AUX PROGRAMMES	18
7.1 Table des programmes	18
7.2 Programmes	19
8. PARAMÈTRES ET OPTIONS DES PROGRAMMES	19
8.1 Ajoutez la lessive, refermez la porte du tambour et sélectionnez le programme	19
8.2 Sélectionnez l'option de votre choix	20
8.3 Exécution du programme	20
8.4 Rechargement en cours	20

8.5	Pour annuler le programme ou re-sélectionner les options	21
8.6	Fin des programmes	21
8.7	Icône "Verrouillage de la porte"	21
8.8	Icône "Robinet"	21
8.9	Icône "Pompe de vidange"	21
8.10	Sécurité Enfants	22
8.11	Arrêt différé	22
8.12	Fonction "Silencieux"	22
9.	NETTOYAGE ET ENTRETIEN	23
9.1	Retrait du filtre	23
9.2	Évacuation de l'eau résiduelle	24
9.3	Nettoyage et entretien	24
10.	AIDE AU DÉPANNAGE	25
11.	DONNÉES DE FONCTIONNEMENT	30

1. INFORMATION DE SÛCURITÉ

1. Le fabricant se réserve le droit d'apporter les modifications qu'il estime nécessaires à ce manuel, sans en informer les utilisateurs.
2. Avant de faire fonctionner votre nouvelle machine à laver, veuillez lire attentivement ce manuel, et le conserver pour une consultation ultérieure. Si vous l'avez perdu accidentellement, demandez au service client de vous fournir une copie électronique ou une copie papier.
3. Assurez-vous que la prise est reliée correctement au sol et que l'alimentation en eau est fiable.
4. Cet appareil ne doit pas être utilisé par des personnes (y compris les enfants) ayant des capacités physiques, sensorielles ou mentales réduites, ou ne disposant pas d'une expérience et des connaissances adéquates, à moins qu'ils sont supervisé ou instruit par une personne responsable de leur sécurité.
5. Cet appareil peut être utilisé par des enfants âgés de 8 ans et plus et par des personnes dont les capacités sensorielles ou mentales sont réduites, ou manquant des connaissances nécessaires, à condition que ceux-ci aient été placés sous la surveillance d'une personne tierce, informée des risques et capable d'utiliser correctement cet appareil. Les enfants ne doivent en aucun cas jouer avec l'appareil. Le nettoyage et l'entretien de l'appareil ne doivent en aucun cas être pris en charge par les enfants, sauf si ceux-ci sont placés sous surveillance d'un adulte responsable.
6. Les enfants doivent être surveillés pour s'assurer qu'ils ne jouent pas avec l'appareil.

7. Si le cordon d'alimentation est endommagé, il doit être remplacé par le fabricant, l'un de ses agents ou une personne qualifiée, afin d'écartier tout danger.
8. Les nouveaux flexibles fournis avec l'appareil doivent être utilisés et que les anciens jeux de flexibles ne doivent pas être réutilisés.
9. Pour les appareils dotés d'aérations au niveau de leur base, vérifiez qu'aucun tapis ne bouche ces orifices de ventilations.
10. Les enfants de moins de 3 ans devraient être tenus à l'écart de cet appareil, sauf s'ils sont placés sous la surveillance d'un adulte responsable.
11. La pression de l'eau maximum autorisée est de 1 MPa, pour les appareils destinés à être reliés à l'alimentation principale en eau. La pression de l'eau minimum requise est de 0,1 MPa, si cela est nécessaire pour permettre à l'appareil de fonctionner correctement.
12. La capacité de lavage maximale est de 6kg.
13. Pour usage domestique privé uniquement.
14. Cet appareil est destiné à être utilisé dans des applications domestiques et similaires telles que:
 - les zones de cuisine du personnel dans les magasins, les bureaux et autres milieux de travail;
 - les maisons de ferme;
 - par des clients dans les hôtels, motels et autres logements résidentiels;
 - les environnements de type chambre d'hôte;
 - les zones à usage commun dans les immeubles d'habitation ou dans les laveries.

2 PRÉCAUTIONS ET RECOMMANDATIONS GÉNÉRALES

2.1 Emballage

- Le matériau utilisé pour l'emballage est entièrement recyclable, et comporte le symbole Recyclage . Respectez les réglementations régionales lorsque vous vous débarrassez de l'emballage.

2.2 Mise au rebut de l'emballage et des machines à laver usagées

- La machine à laver est construite à partir de matériaux recyclables. Elle doit être éliminée conformément aux réglementations d'élimination des déchets en vigueur dans votre région.
- Avant de vous débarrasser de cet appareil, retirez tous les résidus de lessive, cassez la fermeture de la porte et coupez le câble d'alimentation de sorte à ce que la machine soit inutilisable.
- Cet appareil est marqué conformément à la *Directive européenne relative aux déchets d'équipements électriques et électroniques*. En veillant à ce que ce produit soit éliminé correctement, vous aiderez à prévenir les conséquences négatives potentielles pour l'environnement et la santé humaine, ce qui pourrait être causé par une mauvaise manipulation des déchets de ce produit.



Ce symbole sur le produit ou dans son emballage indique que ce produit ne peut être considéré comme déchets domestique. Au lieu de cela, il faut l'emmener au point de collecte des déchets approprié pour le recyclage des équipements électriques et électroniques. L'élimination doit être effectuée conformément aux réglementations environnementales régionales. Pour des informations plus détaillées sur le recyclage de ce produit, veuillez contacter votre conseil local, votre service d'élimination des déchets ménagers ou le magasin où vous avez acheté le produit.

2.3 Emplacement et environnement

- La machine à laver doit être exclusivement installée dans un endroit clos. Une installation dans une pièce humide (telle qu'une salle de bain) n'est pas recommandée.
- Ne stockez pas de liquides inflammables à proximité de l'appareil.

2.4 Sécurité

- Ne laissez jamais l'appareil relié à l'électricité lorsqu'il n'est pas utilisé. Interdit de brancher/débrancher le bloc d'alimentation de la prise secteur si votre mains sont mouillées.
- Fermez le robinet.
- Avant toute opération d'entretien ou de maintenance, mettez la machine hors tension ou déconnectez-la de l'alimentation secteur.

- Nettoyez l'extérieur de la machine avec un chiffon humide. N'utilisez pas détergents abrasifs.
- N'ouvrez jamais la porte en forçant, et ne vous en servez pas comme marche.
- Cet appareil est déconseillé aux personnes souffrant d'handicap physiques, sensoriels ou mentaux, ou ayant un manque d'expériences et de connaissances jusqu'à ce qu'ils aient reçu des instructions concernant l'utilisation de l'appareil auprès de personnes responsables de leur sécurité.
- Les enfants doivent être surveillés par un adulte qui doit s'assurer qu'ils ne jouent pas avec l'appareil. Les enfants ne doivent pas pouvoir jouer avec l'appareil, ni accéder au tambour.
- S'il doit être changé, le câble d'alimentation doit être remplacé par un câble similaire, que vous pouvez vous procurer auprès de notre Service Après-Ventes. Le câble d'alimentation doit être remplacé par un technicien qualifié. Si l'article que vous avez acheté ne comporte pas de procédure spéciale pour le lavage des vêtements imperméables (tels que les duvets, les imperméables, les housses de vélo, les pantalons de ski ou les housses étanches), ne les lavez pas et ne les séchez pas au moyen de cette machine.

3 DESCRIPTION DE VOTRE MACHINE À LAVER

3.1 Vue d'ensemble

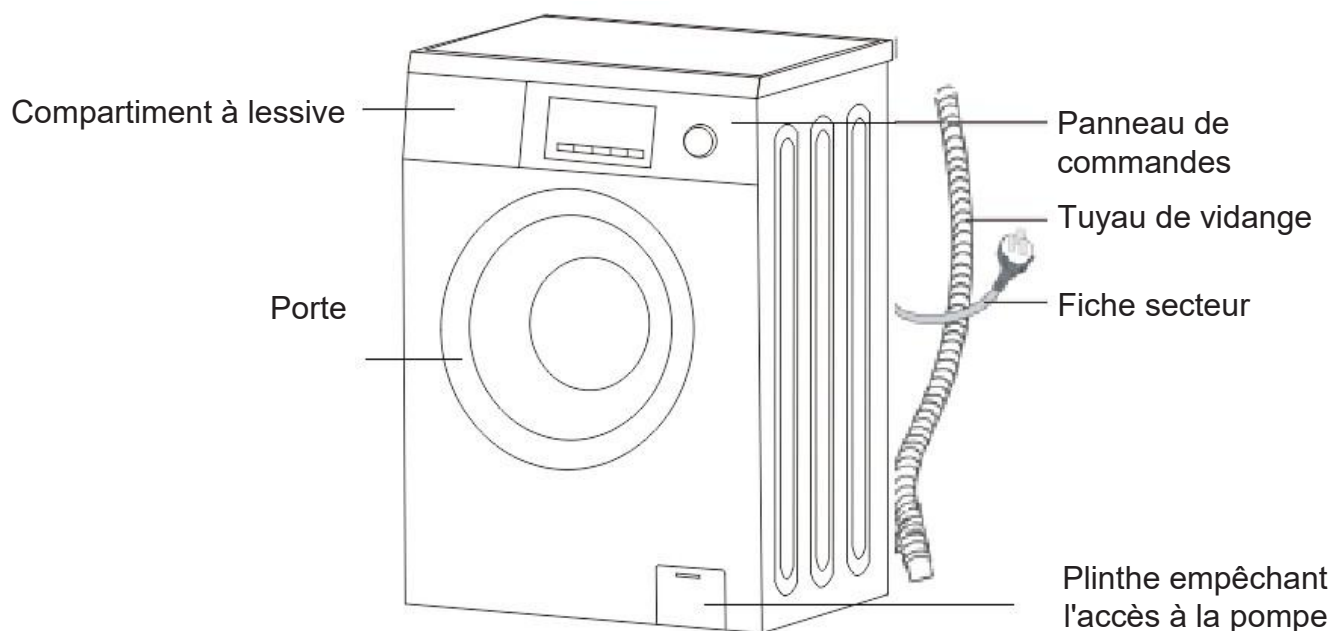

La configuration et l'aspect du panneau de commande dépendent du modèle.

3.2 Pièces fournies

<p>Carte de garantie (en fonction du modèle)</p>	<p>4 Caches en plastique</p>				
<p>A</p>		<p>B</p>			
<p>Flexible d'eau chaude et d'eau froide (si disponible, en fonction des modèles)</p>	<p>"U" - Coudé</p>	<p>Clé</p>			
<p>C</p>		<p>D</p>		<p>E</p>	

3.3 Panneau de commandes

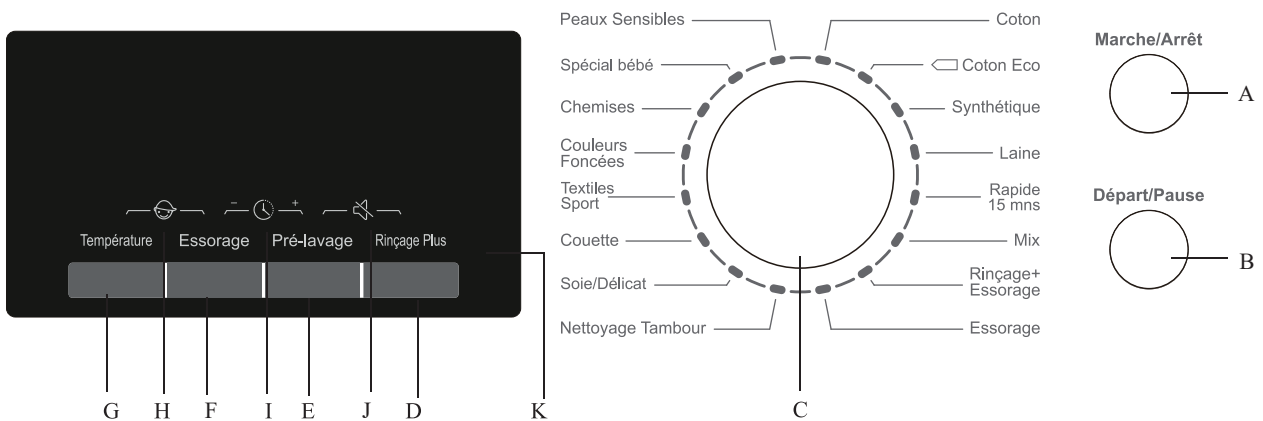

A: Bouton "Marche Arrêt"
 D: Bouton "Rinçage Plus"
 G: Bouton "Température"
 J: Silencieux

B: Bouton "Départ/Pause"
 E: Bouton "Pré-lavage"
 H: Sécurité Enfants
 K: Affichage de l'heure et de la température

C: Sélecteur de programmes
 F: Bouton "Essorage"
 I: Arrêt différé

4 INSTALLATION

4.1 Choisir le bon emplacement pour l'installation

Dimensions minimum du boîtier

Largeur: 600 mm

Hauteur: 850 mm

Profondeur: reportez-vous aux Spécifications



Ne placez pas la machine sur un sol incapable de supporter le poids de l'appareil. N'installez pas l'appareil dans un endroit où il existe un risque de gel. Déplacez l'appareil sans le soulever par le haut.

- Remarque:
1. La préparation du lieu d'installation ainsi que les branchements électriques, d'eau courante et d'eaux usées sont à la charge du consommateur. Vérifiez que tous les branchements électriques et les travaux d'installation sont pris en charge par des personnes compétentes.
 2. Vérifiez que les flexibles de vidanges et d'alimentation en eau, ainsi que le cordon d'alimentation, ne soient pas pliés, tordus ou écrasés pendant l'installation de l'appareil ou les procédures de nettoyage.
 3. L'appareil doit être installé sur une surface nivelée et ferme (si nécessaire, utilisez un niveau à bulles). Si l'appareil doit être installé sur un plancher en bois, répartissez le poids en le plaçant sur une feuille de contreplaqué de 60 x 60 cm d'au moins 3 cm d'épaisseur et fixez-le au sol. Si le sol n'est pas régulier, ajustez les 4 pieds selon les besoins; n'insérez pas d'éléments en bois, etc, sous les pieds.
 4. Interdit d'installer l'appareil sur un sol recouvert d'un tapis.
 5. N'installez pas l'appareil en contact direct du mobilier. Conservez toujours une distance entre les éléments.
 6. N'installez pas l'appareil sur une plateforme.
 7. Le fabricant ne pourra être tenu responsable en cas de dommages découlant de procédures exécutées par des personnes non qualifiées.

4.2 Déballage et inspection de l'emballage



Un risque de blessure est présent. Deux personnes au minimum sont nécessaires pour déballer l'appareil.

Après avoir déballé la machine à laver, assurez que celle-ci n'est pas endommagée. En cas de doute, ne l'utilisez pas. Contactez le Service Après-Ventes ou votre revendeur régional.

Vérifiez que les accessoires et pièces fournies sont tous présents.

Conservez les matériaux d'emballage (sachets plastique, éléments en polystyrène, etc.) hors de portée des enfants, dans la mesure où ceux-ci peuvent être dangereux.

4.3 Retrait des boulons de transport



S'ils ne sont pas retirés, les boulons de transport peuvent endommager l'appareil.

La machine à laver est équipée de boulons de transport, permettant d'éviter tout dommage à l'intérieur de l'appareil pendant le transport.

Étape 1: Dévissez tous les boulons de transport d'environ 30 mm au moyen d'une clé, en suivant le sens indiqué par la flèche (ne les dévissez pas entièrement).

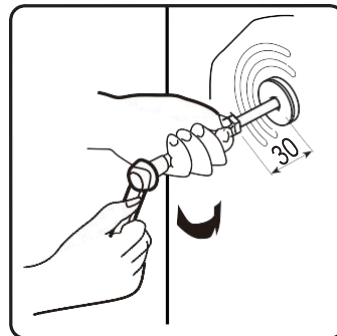
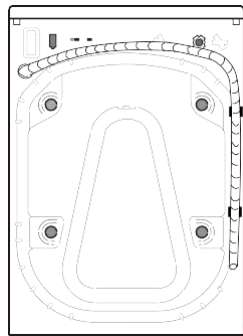

Étape 2: Poussez les deux boulons de transport à l'horizontale et vers l'intérieur, et desserrez-les.

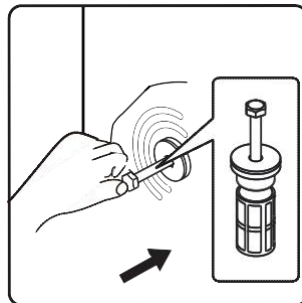

Étape 3: Extrayez les boulons en même temps, ainsi que les éléments en plastique et en caoutchouc.

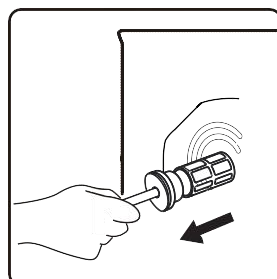

Étape 4: Pour assurer la sécurité de l'utilisateur et réduire le bruit, installez le cache du boulon de transport fourni avec l'unité (voir l'annexe accompagnant l'unité). Penchez-vous et placez le boulon de transport dans la fente prévue à cet effet, puis appuyez dessus en suivant la direction indiquée, jusqu'à ce qu'il s'enclenche.

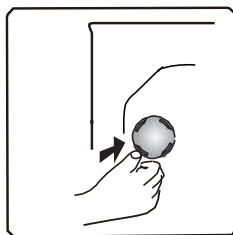

Important: Conservez les boulons de transport ainsi que la clé en cas de transport futur de l'appareil. Dans ce cas, réinstallez les boulons en séquence inverse.

4.4 Réglage des pieds

Étape 1: Desserrez le contre-écrou en le faisant pivoter dans le sens antihoraire (voir la flèche), au moyen de la clé.



Étape 2: Soulevez légèrement la machine et ajustez la hauteur du pied, en le faisant pivoter.

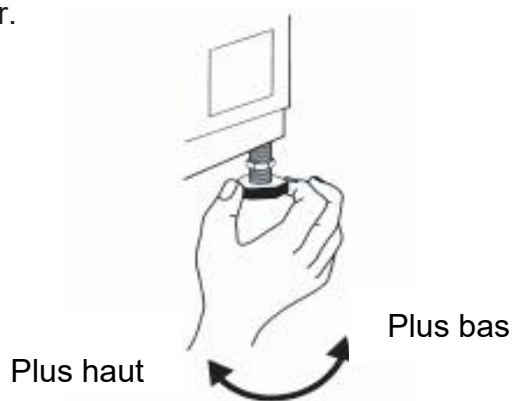

Étape 3: Important: Serrez le contre-écrou en le faisant pivoter dans le sens antihoraire, en direction du carter.

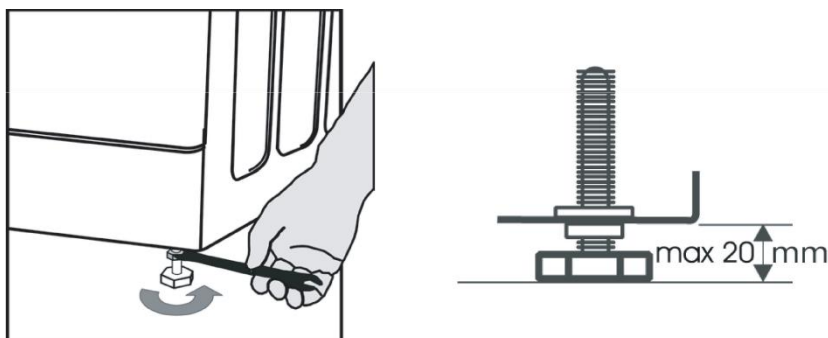

4.5 Raccordement de l'arrivée d'eau

- Remarque:**
- Connectez l'arrivée d'eau en tenant compte de la réglementation établie par votre Compagnie des Eaux.
 - Robinet: Raccord de tuyau fileté 3/4"
 - Pression de l'eau (pression du débit): 100-1000 Kpa (1-10 bar).
 - Utilisez exclusivement un tuyau d'admission neuf pour raccorder le lave-linge à l'arrivée d'eau. Les raccords usagés ne doivent pas être réutilisés. Ils devraient être éliminés.

Étape 1: Si le flexible d'alimentation en eau n'est pas encore installé, vous devez le connecter à l'appareil. Le tuyau marqué en bleu correspond uniquement à l'eau froide. En fonction du modèle, le flexible d'eau chaude marqué en rouge devra être lui aussi connecté (pour les modèles à arrivée double).

Eau chaude (En fonction des modèles) Eau froide

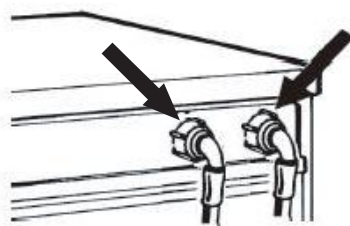

Étape 2: Vissez à la main le flexible d'arrivée sur le robinet, en serrant l'écrou.

Attention:

- Le flexible ne doit pas être entortillé !
- L'appareil ne doit pas être connecté au robinet mélangeur d'un chauffe-eau non pressurisé.
- Vérifiez que les raccordements sont étanches, en faisant ouvrir entièrement le robinet.
- Si le flexible est trop court, remplacez-le par un flexible de longueur adaptée et capable de résister à la pression (1000 kPa min, conforme à la Directive EN 50084).

- Vérifiez régulièrement le flexible d'arrivée d'eau, pour vous assurer qu'il n'est ni fissuré ni fragilisé, et remplacez-le si nécessaire.
- La machine à laver peut être connectée sans clapet anti-retour.

Pour les modèles à port d'admission unique

Fixez le flexible d'alimentation en eau à l'arrivée d'eau froide et à la soupape d'admission, à l'arrière de la machine, comme sur l'illus. 1.



Illus. 1

Pour les modèles à port d'admission double

Si vous souhaitez connecter l'arrivée d'eau froide et d'eau chaude (Illus. 2) :

1. Fixez le flexible d'alimentation marqué en rouge en eau à l'arrivée d'eau chaude et à la soupape d'admission avec le filtre marqué en rouge, situé à l'arrière de la machine.
2. Fixez l'autre flexible d'alimentation marqué en eau à l'arrivée d'eau froide et à la soupape d'admission avec le filtre marqué en bleu, situé à l'arrière de la machine.

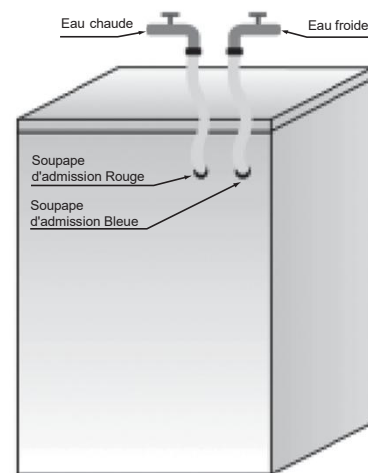

Illus. 2

Vérifiez:

1. Que les branchements sont bien serrés
2. Que vous n'inversez pas leur position (par exemple: raccord d'eau froide branchée à la soupape d'admission d'eau chaude et vice-versa)

Si vous souhaitez relier l'arrivée d'eau froide uniquement, suivez les instructions suivantes (Illus. 3):

1. Vous aurez besoin d'une pièce de raccord en Y. Vous pouvez vous en procurer auprès d'une boutique de bricolage/fournisseur de pièces de plomberie.
2. Installez le raccord en Y sur le robinet d'eau froide.
3. Connectez les deux soupapes d'admission situées sur la partie arrière de la machine au raccord en Y, au moyen des flexibles fournis.

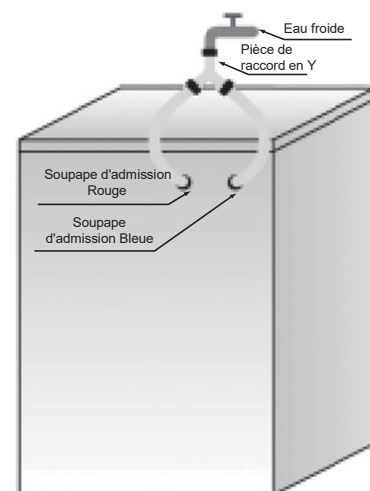

Illus. 3

Vérifiez que:

- Tous les branchements sont bien serrés.
- Ne laissez pas les enfants utiliser la machine à laver ni la jouer.
- Notez que pendant les cycles de lavage, la température en surface du hublot de porte peut augmenter.
- Surveillez bien les enfants lorsqu'ils se trouvent à proximité de la machine.

4.6 Raccordement du tuyau de vidange à l'écoulement

Si le tuyau de vidange est installé comme sur l'image, débranchez-le uniquement depuis le clip droit (voir flèche):

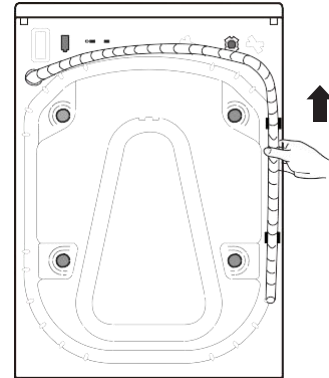

Connectez le tuyau de vidange au siphon ou accrochez-le au bord d'un évier au moyen du coude en «U».

Installez le coude en "U", s'il n'est pas déjà installé, à l'extrémité du tuyau de vidange.

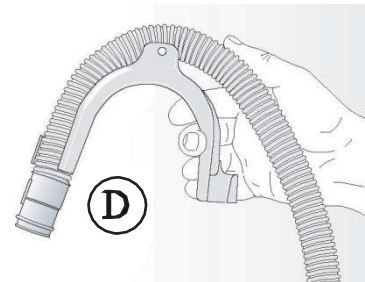

Remarques:

- Si la machine à laver est raccordée à un système de vidange intégré, veillez à ce que celle-ci soit équipée d'un évent afin d'éviter le chargement et l'évacuation simultanés de l'eau (effet siphon).
- Vérifiez que le tuyau de vidange n'est pas entortillé.
- Fixez bien le tuyau, de sorte à ce qu'il ne puisse pas tomber. Après le cycle de lavage, la machine évacue l'eau chaude.
- Les petites bassines ne font pas l'affaire!
- Pour étendre les flexibles, utilisez un tuyau du même type et sécurisez les connexions avec des clips.
- Longueur max. du tuyau de vidange: 2,50 m
- Fixez bien le tuyau pour éviter de vous brûler pendant l'écoulement de la machine à laver.

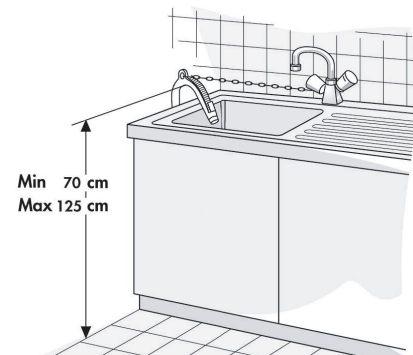

4.7 Branchements électriques



- L'alimentation électrique doit être adaptée à l'intensité nominale 16A de la machine.
- Les branchements électriques doivent être effectués par un technicien qualifié, conformément aux instructions du fabricant et aux Normes de sécurité en vigueur. Les raccordements électriques doivent être effectués conformément aux réglementations locales.
- L'appareil doit être branché sur le secteur à l'aide d'une prise de mise à la terre, conformément aux réglementations en vigueur.
- La machine à laver doit être reliée à la terre conformément aux réglementations en vigueur. Le fabricant décline toute responsabilité en cas de détérioration ou de blessures (sur personnes ou animaux) découlant du non-respect des instructions livrées dans cette notice.
- N'utilisez pas de rallonges ni de multiprises. Vérifiez que la capacité du secteur est suffisante pour permettre à la machine de chauffer.

- Avant tout entretien sur le machine à laver, débranchez-la de l'alimentation secteur. Après l'installation, le branchement ou le débranchement de la prise secteur doivent être garantis par un commutateur à deux pôles. Ne démarrez pas la machine à laver si elle a été endommagée pendant le transport. Informez le Service Après-Ventes.
- Le remplacement du câble d'alimentation doit être effectué exclusivement par un représentant du Service Après-Ventes. Cet appareil doit uniquement être utilisé dans un cadre domestique, aux fins prévues.

5 AVANT LE PREMIER CYCLE DE LAVAGE

Pour éliminer l'eau résiduelle utilisée pendant les tests par le fabricant, nous vous recommandons d'effectuer un cycle de lavage court sans linge, en suivant les étapes énoncées.

- 1 Ouvrez le robinet.
- 2 Fermez la porte.
- 3 Versez un peu de lessive (environ 30 ml) dans le compartiment de lavage principal  du compartiment à lessive.
4. Sélectionnez un programme court et exécutez-le.

6 PRÉPARATION DU LAVAGE

6.1 Tri du linge

Par type de tissu/selon le symbole contenu sur l'étiquette

Coton, fibres mélangées, facile d'entretien/synthétique, laine, lavage à la main.

Par couleur

Séparez le blanc des couleurs Lavez les vêtements neufs à part.

Par chargement

Lavez les vêtements de différentes tailles en même temps pour améliorer l'efficacité du lavage et permettre une bonne répartition à l'intérieur du tambour.

Par vêtements délicats

Lavez les petits éléments (ex: chaussettes en nylon, ceintures, etc) et les vêtements contenant des attaches (ex: soutien-gorges) dans des sacs de lavage ou des taies d'oreiller fermées. Retirez toujours les anneaux des rideaux ou utilisez un sac en coton si vous ne souhaitez pas les retirer.

6.2 Préparation du linge à laver

a. Videz toutes les poches

Pièces, broches, et autres petits éléments peuvent endommager vos vêtements, ainsi que le tambour et la tuyauterie.

b. Attaches

Fermez les fermetures et fermez les boutons; les ceintures et rubans isolés devraient être noués ensemble.

c. Retrait des tâches

- Les tâches de sang, de lait, d'œufs, etc sont généralement éliminées lors de la phase Enzyme du programme.
- Pour retirer les tâches de vin, de café, de thé, d'herbes et de fruits, ajoutez un détachant dans le compartiment de lavage principal  du compartiment à lessive.
- Pré-traitez les zones tâchées avec un détachant, si nécessaire.

d. Teintures

- Utilisez exclusivement des teintures adaptées au lavage en machine. Suivez les instructions du fabricant.
- Les éléments en plastique et en caoutchouc de la machine à laver peuvent être tâchés par les teintures.

e. Chargement du linge

- Ouvrez la porte.
- Placez les vêtements dans le tambour un à un, en veillant à ne pas le surcharger. Reportez-vous aux niveaux de charge indiqués dans la "Table des programmes".

Remarque: Une surcharge de la machine pourrait entraîner un mauvais lavage et/ou du linge froissé.

- Fermez la porte.

6.3 Lessive et additifs

Utilisez exclusivement des lessives efficaces et produisant peu de mousse lorsque vous chargez la machine par l'avant. Le choix de votre lessive dépendra des éléments suivants:

- Type de tissu (coton, facile d'entretien/synthétiques, délicats, laine)
Remarque: Utilisez une lessive spécifique pour laver la laine.
- Couleur
- Température de lavage
- Degré de salissure et type de salissure

Remarques:

Les résidus blanchâtres sur les tissus foncés sont causés par des composés insolubles utilisés dans les lessives en poudre sans phosphate. Si cela se produit, secouez ou brossez le tissu, ou utilisez une lessive liquide. Utilisez exclusivement des lessives ou additifs spécialement fabriqués pour les machines à laver domestiques. Lorsque vous utilisez un détartrant, une teinture ou un décolorant pour le pré-lavage, vérifiez qu'ils soient bien adaptés aux machines domestiques. Les détartrants peuvent contenir des produits susceptibles d'endommager votre machine. N'utilisez pas de solvants (térébenthine, benzine). Ne passez pas en machine les tissus ayant été traités au moyen de solvants ou de liquides inflammables.

Dosage

Suivez les instructions en termes de dosage (indiquées sur le paquet de lessive). Ces dosages dépendent des éléments suivants:

- Degré de salissure et type de salissure
- Charge du tambour
Suivez les instructions du fabricant de lessive si le tambour est plein;
Demie-charge: 3/4 du dosage utilisé pour une charge pleine;
charge minimum (environ 1 kilo): 1/2 du dosage utilisé pour une charge pleine;
- Dureté de l'eau dans votre région (Renseignez-vous auprès de votre Compagnie des Eaux). L'eau douce nécessite moins de détergent que l'eau calcaire.

Remarques:

Une quantité trop importante de lessive peut entraîner une formation excessive de mousse, ce qui réduit l'efficacité du lavage. Si la machine détecte une quantité trop importante de mousse, l'essorage peut être compliqué.

Une quantité insuffisante de lessive peut entraîner un blanchissement du linge gris et calcifier le système de chauffage, le tambour et les tuyaux.

Où verser la lessive et les additifs

Le compartiment à lessive est lui-même doté de trois compartiments (Illus. A)

Compartiment de pré-lavage

- Lessive pour le pré-lavage

Compartiment de lavage principal

- Lessive pour le lavage principal
- Détachant
- Adoucissant d'eau (pour les eaux calcaires de type 4)

Compartiment pour adoucissant

- Adoucissant pour tissus
- Amidon liquide

Versez les additifs jusqu'au repère "Max."

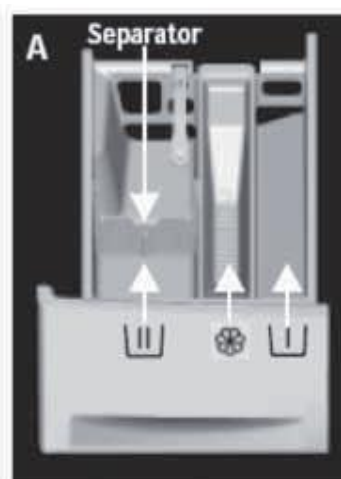

Comment positionner le séparateur du compartiment de lavage principal pour la lessive liquide ou en poudre



Pour la lessive en poudre: Placez le séparateur dans la position la plus élevée. Soulevez le séparateur jusqu'à ce que sa partie haute puisse être inclinée. Placez les crochets sur l'extrémité supérieure des rails de guidage arrière et poussez légèrement le séparateur vers le bas pour le fixer (Illus. "B" et "C").

Un espace doit être laissé entre le séparateur et le bas du compartiment de lavage principal. Si le séparateur a été correctement installé (Illus. "B" et "C").

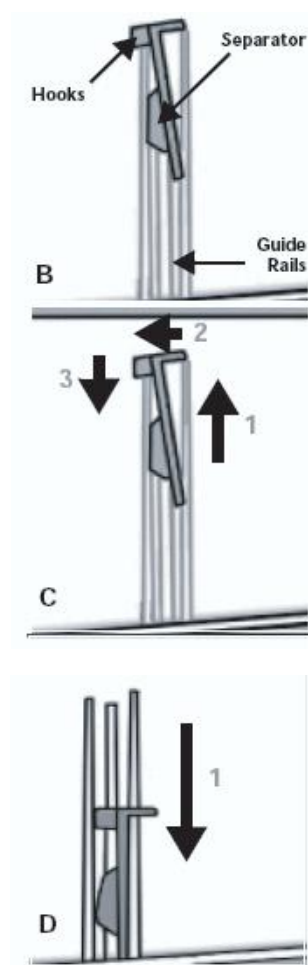
Pour la lessive liquide: placez le séparateur dans la position la plus basse. Fixez bien le séparateur dans le compartiment, au moyen des rails de guidage avant. Positionnez le séparateur de sorte à ce qu'il soit en contact avec la partie inférieure du compartiment de lavage principal  (Illus. "D").



Remarques:

- Conservez les additifs et les lessives dans un endroit sec et sécurisé, hors de portée des enfants.
- Les lessives liquides peuvent être utilisées pour les programmes avec pré-lavage. Cependant, dans ce cas, une lessive en poudre doit être utilisée pour le lavage principal.
- N'utilisez pas de lessive liquide si vous utilisez la fonction "Fin différée" (si celle-ci est disponible sur votre machine).
- Pour éviter les problèmes de distribution lors de l'utilisation de lessives en poudre et liquides fortement concentrées, utilisez une tablette ou un sac de lavage (généralement fourni avec la lessive) et placez-le directement dans le tambour.
- Lorsque vous utilisez un détartrant, une teinture ou un décolorant pour le pré-lavage, vérifiez qu'ils soient bien adaptés aux machines à laver. Les détartrants peuvent contenir des produits susceptibles d'endommager les composants de votre machine.
- N'utilisez pas de solvants dans votre machine à laver (par exemple, térébenthine ou benzine).
- Si vous utilisez de l'amidon en poudre, procédez comme suit:
 1. Lavez votre linge au moyen du programme souhaité.
 2. Préparez la solution à base d'amidon en respectant les instructions du fabricant.
 3. Sélectionnez le programme "**Rinse + Essorage**", réduisez la vitesse à 800 tr/min et démarrez le programme.
 4. Extrayez le compartiment à lessive jusqu'à voir environ 3 cm du compartiment de lavage principal .
 5. Versez la solution amidonnée dans le compartiment de lavage principal  pendant que l'eau circule vers le compartiment à lessive.
 6. Si vous constatez des résidus d'amidon dans le compartiment à lessive une fois le programme terminé, nettoyez le compartiment principal de lavage.

7 INSTRUCTIONS RELATIVES AUX PROGRAMMES

7.1 Table des programmes

Programme	Étiquette d'entretien	Charge maximum par lavage en kg	Compartiment à lessive			Fonctions du programme de lavage						Vitesse max. d'essorage (Tr/min)
			Prélavage	Cycle de lavage (principal)	Adoucissant	Arrêt différé	Prélavage	Extra Rinçage	Par défaut Rinçage Nombre de cycles	Essorage	Temp.	
Coton --,20°C, 30°C, 40°C, 50°C,60°C, 95°C		6.0	*	Oui	*	*	*	*	2	*	*	1000
Coton Eco (1) --,20°C, 30°C, 40°C, 50°C,60°C		6.0	*	Oui	*	*	—	*	2	*	*	1000
Peaux sensibles --,20°C, 30°C, 40°C,		3.0	*	Oui	*	*	*	*	4	*	*	1000
Spécial bébé --,20°C, 30°C, 40°C, 50°C,60°C, 95°C		3.0	*	Oui	*	*	*	*	3	*	*	1000
Synthétique --,20°C, 30°C, 40°C, 50°C,60°C		3.0	*	Oui	*	*	*	*	2	*	*	1000
Laine --,20°C, 30°C, 40°C		2.0	—	Oui	*	*	—	*	2	*	*	600
Chemises --,20°C, 30°C, 40°C, 50°C,60°C		3.0	—	Oui	*	*	—	*	2	*	*	800
Couleurs Foncées --,20°C, 30°C, 40°C, 50°C,60°C		3.0	*	Oui	*	*	*	*	2	*	*	1000
Rapide 15 mns --,20°C, 30°C, 40°C		1.0	—	Oui	*	*	—	*	1	*	*	800
Mix --,20°C, 30°C, 40°C		3.0	*	Oui	*	*	*	*	2	*	*	1000
Textiles Sport --,20°C, 30°C, 40°C		3.0	*	Oui	*	*	*	*	2	*	*	1000
Couette --,20°C, 30°C, 40°C		3.0	—	Oui	*	*	—	*	2	*	*	600
Soie/Délicat --,20°C, 30°C, 40°C		2.0	—	Oui	*	*	—	*	2	*	*	600
Nettoyage Tambour 95°C	—	—	—	Oui	—	*	—	—	1	*	—	600
Rinçage + Essorage	—	6.0	—	—	*	*	—	*	2	*	—	1000
Essorage	—	6.0	—	—	—	*	—	—	0	*	—	1000

* : Fonctions en option

Oui: Lessive requise

— : Ne peut être sélectionné

--: Température de l'eau non chauffée

- (1) Les programmes permettant de tester la performance du lavage sont les suivants: Coton Eco. 60°C, vitesse maximum; Coton Eco. 40°C, vitesse maximum.

Consommation électrique 152 kwh par an, sur la base de 220 cycles de lavage standard pour le coton et les programmes Coton Eco. à 60°C et 40°C, à charge pleine ou partielle, et consommation des modes "Low Power". La consommation électrique réelle dépendra de l'utilisation que vous ferez votre machine. Consommation d'eau 7930 litres par an, sur la base de 220 cycles de lavage standard pour le coton et les programmes Coton Eco. à 60°C et 40°C, à charge pleine ou partielle, et consommation des modes "Low Power". La consommation d'eau réelle dépendra de l'utilisation que vous ferez votre machine

7.2 Programmes

Vous pouvez suivre les recommandations du fabricant, indiquées sur les étiquettes.

Coton	Coton ou lin tâché légèrement ou très tâché Pour les vêtements très tâchés, sélectionnez la fonction "Prélavage".
Coton Eco	Lavage Eco. pour le coton et le lin. Peut réduire la durée du cycle et la consommation électrique.
Peaux sensibles	Cycle de rinçage supplémentaire. Vérifiez qu'aucun résidu de lessive n'est présent sur les tissus, afin de protéger votre peau d'une éventuelle irritation.
Spécial bébé	Programme permettant d'éliminer de manière efficace les bactéries des tissus. Adapté aux vêtements de bébés, sensibles aux tissus.
Synthétique	Tissus synthétiques légèrement tâchés, tissus en coton mélangé.
Laine	Laine lavable en machine. (Reportez-vous à l'étiquette du vêtement).
Chemises	Chemises ou blouses qui ne se repassent pas, fabriquées en coton, lin, fibres synthétiques ou tissus mélangés.
Couleurs Foncées	Tissus sombres en coton et tissus sombres faciles d'entretien
Rapide 15 mns	Tissus mélangés, coton. Vêtements peu portés ou achetés récemment.
Mix	Charge variée de vêtements en coton ou en fibres synthétiques, légèrement tâchés.
Textiles Sport	Vêtements de sport et de détente, en tissus microfibres.
Couette	Éléments lavables en machine, rembourrés de fibres synthétique, tels que les oreillers, édredons et couettes de lit; également adapté aux éléments rembourrés de plumes.
Soie/Délicat	Tissus délicats et soie lavable en machine. (Reportez-vous à l'étiquette du vêtement).
Nettoyage Tambour	Programme permettant d'éliminer les saletés et résidus bactéricides susceptibles de se disperser dans la machine après plusieurs cycles, particulièrement à faible température.
Rinçag+Essorage	Ce programme est utilisé par défaut pour deux cycles de rinçages et d'essorage.
Essorage	Sélectionnez la durée, la vitesse et l'essorage manuellement.

8 PARAMÈTRES ET OPTIONS DES PROGRAMMES

8.1 Ajoutez la lessive, refermez la porte du tambour et sélectionnez le programme

Placez les vêtements à laver dans le tambour et refermez la porte. Ajoutez la lessive dans le compartiment prévu à cet effet et en fonction du programme que vous allez utiliser. Ajoutez la lessive en vous reportant aux consignes de la rubrique "Lessive et Additifs" du manuel d'utilisateur.

1. Appuyez sur le bouton "Marche Arrêt".
2. Faites pivoter le sélecteur sur le programme de votre choix.
3. La fenêtre de visualisation indique la durée du programme (heures: minutes), la température, la vitesse d'essorage et les options disponibles en option.
4. Appuyez sur le bouton "Temp." pour régler la température de lavage souhaitée et sur le bouton "Essorage" pour sélectionner la vitesse d'essorage.

8.2 Sélectionnez l'option de votre choix

Pré-lavage

- Appuyez sur le bouton "Prélavage" jusqu'à ce que le témoin lumineux de pré-lavage s'allume. Ajoutez de la lessive dans le compartiment prévu de pré-lavage  .
- Le témoin lumineux de pré-lavage clignote pendant l'opération. Une fois l'opération terminée, le témoin lumineux s'éteint automatiquement.

Rinçage Plus(Rinçage supplémentaire)

- Cette fonction ajoute au maximum 3 rinçages au cycle de lavage.
- Elle est adaptée au lavage des vêtements de bébé, ou pour les personnes dont la peau est sensible à la lessive.
- Avant de lancer le cycle de lavage, appuyez sur le bouton "Rinçage+ (Rinçage supplémentaire). Le témoin lumineux "Rinçage+" s'allume; "P-1" indique qu'un cycle de rinçage sera ajouté, "P-2" indique que deux cycles de rinçage seront ajoutés, "P-3" indique que trois cycles de rinçage seront ajoutés. Pendant le processus de rinçage, le témoin lumineux clignote; après le cycle, le témoin lumineux s'éteint automatiquement.

Essorage

- Par défaut, le système programme la vitesse d'essorage maximum.
- Appuyez sur n'importe quel autre bouton pour sélectionner d'autres vitesses d'essorage.
- Si la vitesse d'essorage "0" est sélectionnée, le dernier cycle d'essorage sera annulé et la machine n'essorera qu'avant la fin du programme.

Température

- Chaque programme correspond à sa température par défaut. Si besoin, appuyez sur le bouton "Température" pour ajuster.

8.3 Exécution du programme

- Sélectionnez le programme de votre choix et les fonctions correspondantes, puis appuyez sur le bouton "Départ/Pause" pour lancer le programme.

8.4 Rechargement en cours

- Si vous voulez remettre des vêtements à laver, appuyez sur le bouton "Démarrage/ Pause".
- Si la porte peut être ouverte pendant le cycle, le temps restant s'affiche et l'icône "Verrouillage de la porte" s'allume. Après le démarrage du programme, l'icône "Verrouillage de la porte" s'éteint et la porte peut être ouverte.
- Si l'icône "Verrouillage de la porte" ne clignote pas, cela indique que la température actuelle est supérieure à 50°C ou que vous avez dépassé la durée autorisée pour recharger le tambour; ce qui signifie que vous ne pouvez plus mettre de linge à l'intérieur de la machine.

8.5 Pour annuler le programme ou re-sélectionner les options

- Appuyez sur le bouton "Marche Arrêt" pendant 2 secondes pour éteindre le programme.
- Appuyez sur le bouton "Marche Arrêt" pour allumer la machine. Sélectionnez le nouveau programme et les nouvelles options.
- Appuyez sur "Démarrage/Pause" pour lancer le nouveau programme sans ajouter de lessive supplémentaire.

8.6 Fin des programmes

Lorsque le programme se termine, l'écran affiche "End" (Fin). Si aucune action n'est effectuée dans les 30 secondes, la machine s'éteint automatiquement.

- Appuyez sur le bouton "Marche Arrêt" pendant 2 secondes pour éteindre la machine;
- Fermez le robinet;
- Ouvrez la porte et retirez le linge lavé;
- Ouvrez légèrement la porte pour faire évacuer l'humidité de la pompe.

8.7 Icône "Verrouillage de la porte"

- Après le démarrage du programme, l'icône "Verrouillage de la porte" s'allume et la porte se bloque.
- La porte est toujours verrouillée lorsqu'un programme est en cours. Il n'est pas possible d'ouvrir la porte lorsque l'icône clignote. Essayer d'ouvrir la porte en forçant pourrait endommager l'appareil.
- Si vous voulez ouvrir la porte pour une urgence, vous devez d'abord appuyer sur le bouton "Démarrage/Pause". Il est important de vérifier la vitesse d'essorage du tambour, le niveau d'eau à l'intérieur du tambour et la température de l'eau avant d'essayer d'ouvrir la porte.
- Si la porte ne s'ouvre pas après 23 minutes, vous pouvez sélectionner le programme Essorage pour évacuer l'eau du tambour. Éteignez l'appareil et ouvrez la porte.
Remarque de sécurité: Si le programme est interrompu pendant le lavage, la température des éléments à l'intérieur du tambour, ainsi que celle du tambour lui-même, peut légèrement varier. Pour écarter tout risque de brûlure, soyez attentif lorsque vous retirez les éléments du tambour.

8.8 Icône "Robinet"

- L'icône "Robinet d'eau" s'allume.
- Si l'appareil détecte que le tambour ne contient pas d'eau, l'icône "Robinet" s'allumera. Vérifiez que le robinet est ouvert et appuyez sur le bouton "Démarrage/Pause". Si l'icône reste allumée, reportez-vous à la notice d'utilisation et au guide d'aide au dépannage.

8.9 Icône "Pompe de vidange"

- L'icône "Pompe de vidange" s'allume.
- Si l'appareil détecte que le tambour contient de l'eau non évacuée, l'icône "Pompe de vidange" s'allumera. Vérifiez bien que l'eau présente dans le tambour a eu le temps de refroidir avant d'enclencher la vidange du système, que le conduit d'évacuation n'est pas gelé/obstrué/bloqué et que le filtre de la pompe n'est pas obstrué.
- Après avoir vérifié ces différents éléments, appuyez sur le bouton "Démarrage/Pause". Si l'icône "Pompe de vidange" s'allume, débranchez la machine à laver et contactez le service après-vente de la marque.

8.10 Sécurité Enfants

Pour renforcer la sécurité des enfants, cette machine est équipée d'une fonction Sécurité Enfants. Lorsque le programme démarre, appuyez sur le bouton "Temp. + Essorage" pendant 3 secondes. L'icône "Sécurité Enfants" s'allume, et la sécurité Enfants est activée. Répétez la même opération pour désactiver la Sécurité Enfants.

- Lorsque la Sécurité Enfants est activée, toutes les fonctions sont verrouillées.
- Lorsque vous mettez la machine hors tension en appuyant sur le bouton "Marche Arrêt", la Sécurité Enfants est désactivée.

8.11 Arrêt différé

- La fonction Différé vous permet de lancer la machine au moment qui vous convient le mieux. Par exemple, la nuit lorsque l'électricité coûte moins chère.
- Sélectionnez la fonction de temporisation après avoir choisi le programme et les autres options. Appuyez sur
- "Essorage +Pré-lavage" (Essorage + Prélavage) pendant 3 secondes. L'icône de la fonction de temporisation s'allume et le programme est configuré. Le temps de la temporisation augmente/diminue chaque fois que vous appuyez sur le bouton "Pré-lavage/ Essorage ". Appuyez sur "Prélavage/Essorage " pendant plus d'une seconde pour augmenter/diminuer la temporisation d'une heure toutes les 0,5 secondes. L'heure sélectionnée pour la temporisation doit se situer entre 01:00 et 24:00. Lorsque vous sélectionnez 24:00, le programme est annulé si vous appuyez de nouveau sur "Prélavage".
- L'heure de temporisation doit être supérieure à la durée du cycle de lavage, dans la mesure où elle correspond à l'heure où le cycle se termine. Par exemple: si la durée sélectionnée pour le programme est de 02:28, l'heure de fin de la temporisation devra se situer entre 03:00 et 24:00.
- Une fois l'heure de temporisation sélectionnée, appuyez sur le bouton "Démarrage/Pause". La durée affichée commencera à défiler (compte à rebours). Lorsque la durée affichée arrive à son terme, l'icône Temporisation s'éteint. Le programme débute alors.
- Pour annuler l'heure de temporisation pendant la temporisation, vous pouvez mettre la machine hors tension en appuyant sur le bouton "Marche Arrêt" pendant 2 secondes.

8.12 Fonction "Silencieux"

Lorsque la machine est en attente, en pause ou en marche, appuyez sur les boutons "Rinçage supp. + Prélavage" pendant 3 secondes; l'icône Mute (Silencieux) s'allume. Tous les sons seront désactivés, sauf les alarmes.

Lorsque la machine est en attente, en pause ou en marche, appuyez sur les boutons "Rinçage supp. + Prélavage" pendant 3 secondes; l'icône Mute (Silencieux) s'allume. Tous les sons seront activés.

9 NETTOYAGE ET ENTRETIEN

9.1 Retrait du filtre

Nous vous conseillons de vérifier le filtre et de le nettoyer régulièrement, au moins deux ou trois fois par an.

Plus particulièrement:

- Si la vidange de l'appareil ne se fait pas correctement ou si les cycles d'essorage sont erronés.
- Si la pompe est bloquée par un objet (ex: boutons ou broches).

IMPORTANT: Vérifiez que l'eau a refroidi avant de vidanger l'appareil.

1. Arrêtez l'appareil et débranchez-le.
2. En fonction du modèle, retirez la plinthe en la maintenant fermement des deux côtés, puis en la poussant légèrement vers le bas et en l'inclinant vers l'avant. Autrement, appuyez sur les onglets fournis sur les deux côtés et retirez-le.
3. Placez un récipient en-dessous.
4. Ouvrez le filtre, mais ne le retirez pas entièrement. Lentement, tournez le filtre dans le sens antihoraire jusqu'à ce que l'eau commence à s'écouler.
5. Attendez que l'eau ait été évacuée.
6. Dévissez le filtre et retirez-le.
7. Nettoyez le filtre et le compartiment à filtre.
8. Vérifiez que le rotor de la pompe se déplace librement.
9. Réinsérez le filtre et vissez-le en le faisant tourner dans le sens antihoraire, jusqu'à la butée.
10. Versez environ 1 litre d'eau dans le compartiment à lessive, pour réactiver la fonction "**Cotton Eco**". Vérifiez que le filtre est inséré correctement et de manière sécurisée.
11. Réinstallez la plinthe.
12. Branchez de nouveau l'appareil.
13. Sélectionnez un programme et exécutez-le

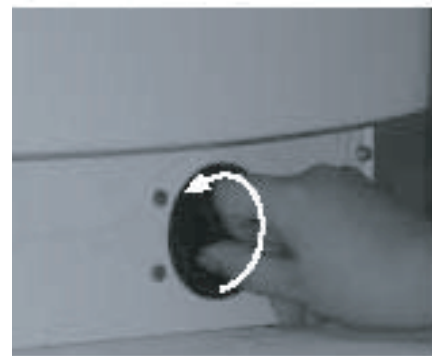

9.2 Évacuation de l'eau résiduelle

Avant de vidanger l'eau résiduelle, mettez l'appareil hors tension et débranchez-le de la prise électrique. Retirez la plinthe. Placez un récipient en-dessous.

1. Ouvrez le filtre, mais ne le retirez pas entièrement. Tournez lentement le filtre dans le sens antihoraire jusqu'à ce que l'eau commence à s'écouler.
2. Attendez que l'eau ait été évacuée.
3. Dévissez le filtre et retirez-le.
4. Inclinez légèrement l'appareil vers l'avant pour permettre l'évacuation de l'eau.
5. Réinsérez le filtre et vissez-le en le faisant tourner dans le sens horaire, jusqu'à la butée.
6. Réinstallez la plinthe.

Avant de réutiliser la machine à laver:

1. Versez environ 1 litre d'eau dans le compartiment à lessive, pour réactiver la fonction "Cotton Eco".
2. Branchez de nouveau l'appareil.

9.3 Nettoyage et entretien

Panneau de commandes et habillage de l'appareil

- Peut être nettoyé avec un tissu humide et doux.
- Un peu de lessive neutre (non abrasive) peut aussi être utilisé.
- Séchez avec un tissu doux.

N'utilisez pas de liquides inflammables pour nettoyer l'appareil. Compartiment à lessive

1. Appuyez sur le levier du compartiment de lavage principal (vers le bas) et retirez le compartiment (Illus. A).
2. Retirez la grille de protection du compartiment à assouplissant. Enlevez le séparateur du compartiment de lavage principal en le tirant vers le haut (Illus. "B").
3. Nettoyez toutes les pièces à l'eau courante.
4. Réinstallez le séparateur et la grille dans le compartiment à lessive et remettez le compartiment dans son logement.



Filtre

- Vérifiez le filtre et nettoyez-le régulièrement, au moins deux ou trois fois par an (Voir la rubrique "Retrait du filtre").

Joint de porte

- Nettoyez-les avec un tissu humide si nécessaire.
- Vérifiez l'état des joints de façon régulière.

Tuyau d'alimentation en eau

Vérifiez régulièrement que le flexible d'alimentation n'est ni fissuré ni fragilisé et remplacez-le si nécessaire au moyen d'un flexible du même type (disponible auprès d'un revendeur spécialisé ou du Service Après-Ventes).

Filtre à maille de la connexion d'eau

Vérifiez et nettoyez régulièrement.

Pour les machines à laver dotées d'un tuyau d'alimentation, comme sur l'illustration.

1. Fermez le robinet et desserrez le tuyau d'alimentation du robinet.
2. Nettoyez le filtre à maille et vissez le tuyau d'alimentation en eau au robinet.
3. Dévissez maintenant le tuyau d'alimentation situé à l'arrière de la machine à laver.
4. Extrayez le filtre à maille du branchement de la machine à laver au moyen de pinces universelles, et nettoyez-le.
5. Réinstallez le filtre à maille et réinstallez le tuyau d'alimentation.
6. Ouvrez le robinet et assurez-vous que les branchements sont totalement hermétiques.



10 AIDE AU DÉPANNAGE

En fonction du modèle, votre machine à laver est dotée de différentes fonctions automatiques. Cela permet de détecter les erreurs à temps et au système de sécurité d'intervenir rapidement. Ces erreurs sont souvent sans conséquences; elles peuvent donc être réparées en quelques minutes.

La machine à laver ne démarre pas.

Vérifiez:

- Que la prise secteur est bien insérée dans la fiche.
- Que la prise murale fonctionne correctement (utilisez une lampe de bureau ou un dispositif similaire pour la tester).
- Que la porte est bien fermée.
- Que le bouton "**Départ/Pause**" a été enclenché.

L'appareil s'arrête pendant le programme

Vérifiez:

- Le bouton "**Départ/Pause**", puis lancez le processus de vidange.
- Que la porte a été ouverte et que le bouton "**Départ/Pause**" n'est pas enclenché.
- Fermez la porte et appuyez sur le bouton "**Départ/Pause**" une nouvelle fois.
- Vérifiez qu'il n'y a pas trop de mousse à l'intérieur. La machine lance le processus anti-mousse. La machine fonctionnera automatiquement après une certaine période. Le système de sécurité de la machine a été activé (voir la Table de Description des Erreurs).

Des résidus de lessive et d'additifs sont oubliés dans le compartiment à lessive à la fin du lavage.

Vérifiez:

- Que la couverture du compartiment à adoucissant et le séparateur du compartiment de lavage principal sont correctement installés dans le compartiment à lessive et que tous les éléments sont nettoyés (voir la rubrique "Entretien et Nettoyage").
- Qu'une quantité d'eau suffisante est approvisionnée. Que les filtres à maille de l'alimentation en eau ne sont pas bloqués (voir la rubrique "Entretien et Nettoyage").
- Que la position du séparateur dans le compartiment principal de lavage est adapté à l'utilisation de lessive en poudre ou liquide (voir la rubrique "Lessive et additifs").

La machine vibre pendant le cycle d'essorage.

Vérifiez:

- Que la machine à laver est bien nivelée et repose fermement sur ses quatre pieds.
- Que les boulons de transport ont été retirés. Avant d'utiliser la machine, il est impératif que les boulons de transport soient retirés.

L'essorage final ne donne pas de bons résultats.

La machine à laver est dotée d'un système de détection et de rectification du déséquilibre. Si des articles lourds individuels sont chargés (par exemple des peignoirs), le système peut réduire automatiquement la vitesse d'essorage ou même interrompre complètement l'essorage s'il détecte un déséquilibre trop important même après plusieurs démarrages, afin de protéger la machine à laver.

- Si le linge est trop humide à la fin du cycle, retirez certains articles et relancez le cycle d'essorage.
- Une formation excessive de mousse empêche l'essorage. Utilisez une quantité de lessive adaptée.
- Vérifiez que le sélecteur de la vitesse d'essorage n'a pas été réglé sur "0".

Problème de l'arrivée d'eau chaude/froide - Pour les modèles à entrée double

Si vous souhaitez connecter l'arrivée d'eau froide et d'eau chaude (Illus. 1):

1. Fixez le flexible d'alimentation marqué en rouge en eau à l'arrivée d'eau chaude et à la soupape d'admission avec le filtre marqué en rouge, situé à l'arrière de la machine.
2. Fixez l'autre flexible d'alimentation marqué en eau à l'arrivée d'eau froide et à la soupape d'admission avec le filtre marqué en bleu, situé à l'arrière de la machine.

Vérifiez:

- a) Que les branchements sont bien serrés
- b) Que vous n'inversez pas leur position (par exemple: raccord d'eau froide branchée à la soupape d'admission d'eau chaude et vice-versa)

Si vous souhaitez relier l'arrivée d'eau froide uniquement, suivez les consignes suivantes (Illus. 2):

1. Vous aurez besoin d'une pièce de raccord en Y. Vous pouvez vous en procurer auprès d'une boutique de bricolage/fournisseur de pièces de plomberie.
2. Installez le raccord en Y sur le robinet d'eau froide.
3. Connectez les deux soupapes d'admission situées sur la partie arrière de la machine au raccord en Y, au moyen des flexibles fournis.

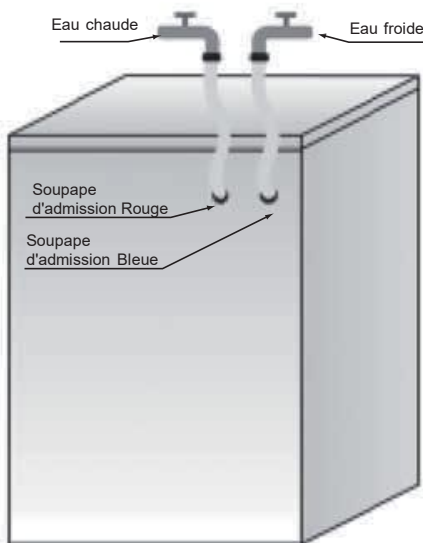

Illus. 1

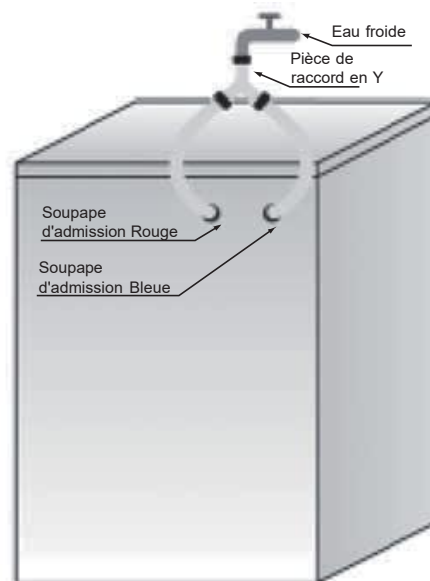

Illus. 2

Assurez que:

Que les branchements sont bien serrés.

Ne laissez pas les enfants utiliser la machine à laver ni jouer avec. Notez que pendant les cycles de lavage, la température en surface du hublot de porte peut augmenter. Surveillez bien les enfants lorsqu'ils se trouvent à proximité de la machine.

Table de description des erreurs

Indiqué sur la fenêtre d'affichage	Description du problème
"F01"	Problème d'admission d'eau
"F03"	Problème d'évacuation
"F04", "F05", "F06", "F07", "F23" et "F24"	Problème avec le module électronique, trop-plein ou mousse trop importante.
"F13"	Problème avec le verrouillage de la porte
"Unb"	Alarme "Déséquilibre"

a. "F01" affiché à l'écran

La machine n'est pas approvisionnée en eau, ou en quantité insuffisante. Vérifiez:

- Que le robinet est entièrement ouvert et utilise une pression d'eau suffisante.
 - Que la conduite d'arrivée d'eau n'est pas nouée.
 - Que la cartouche filtrante de la conduite d'admission en eau n'est pas bloquée
 - (reportez-vous à la rubrique d'entretien et de réparation).
- Que la conduite d'arrivée d'eau n'a pas gelé.

Appuyez sur le bouton "Départ/Pause" une fois le problème résolu.

Si le problème persiste, contactez le Service après-Ventes (reportez-vous à la rubrique "S.A.V").

b. "F03" affiché à l'écran

La machine n'a pas été vidée. La machine s'arrête lorsque le programme est en cours. Mettez la machine hors tension et débranchez l'alimentation. Vérifiez:

- Que la conduite de vidange n'est pas nouée.
- Le filtre de la pompe de vidange est bloqué ou non (se référer au nettoyage du filtre dans la pompe de vidange)

IMPORTANT: Vérifiez que l'eau a refroidi avant de vidanger l'appareil.

- Que le flexible de vidange n'a pas gelé.

Branchez de nouveau l'appareil. Si le problème persiste, débranchez l'appareil et contactez le Service après-Ventes (reportez-vous à la rubrique "S.A.V")

C. Code d'erreur

La machine s'arrête lorsque le programme est en cours. L'écran affiche le code d'erreur "F24", les codes de "F04" à "F07", "F13", "F23" ou le code "Unb".

Si le code d'erreur affiché est "F24"

- Le niveau d'eau a atteint le niveau maximum. Retirez-le en appuyant sur "Départ/Pause" et ouvrez l'alimentation en eau. Sélectionnez un programme court et exécutez-le. Si le problème persiste, débranchez l'appareil et contactez le Service après-Ventes (reportez-vous à la rubrique "S.A.V").

Si le code affiché est le code "F23", ou un code compris entre "F04" et "F07"

- La porte ne se verrouille pas correctement. Exécutez le programme pendant 20 sec et déverrouillez la porte de la machine (PTC) pour vérifier si la porte est fermée ou non. Ouvrez-la et refermez-la. Une fois le problème résolu, appuyez sur "Départ/Pause". Si le problème persiste, débranchez l'appareil et contactez le Service après-Ventes (reportez-vous à la rubrique "S.A.V").

Si le code d'erreur affiché est "F13"

- La porte ne se verrouille pas correctement. Exécutez le programme pendant 20 sec et déverrouillez la porte de la machine (PTC) pour vérifier si la porte est fermée ou non. Ouvrez-la et refermez-la. Une fois le problème résolu, appuyez sur "Départ/Pause". Si le problème persiste, débranchez l'appareil et contactez le Service après-Ventes (reportez-vous à la rubrique "S.A.V").

Si le code d'erreur affiché est "Unb"

- La lessive s'enroule. Appuyez sur le bouton "Power Supply" pendant 3 secondes pour éteindre la machine; Ouvrez la porte et séchez de nouveau les vêtements, puis faites tourner le sélecteur de programme pour le placer sur le mode "Single Dehydration". Essorez de nouveau les vêtements. Si le problème persiste, débranchez l'appareil et contactez le Service après-Ventes (reportez-vous à la rubrique "S.A.V").
- La lessive est trop légère. Appuyez sur le bouton "Power Supply" pendant 3 secondes pour éteindre la machine; Puis ouvrez la porte, mettez une ou deux serviettes, puis sélectionnez le programme de déshydratation simple pour sécher à nouveau. Si le problème persiste, débranchez l'appareil et contactez le Service après-Ventes (reportez-vous à la rubrique "S.A.V").

SERVICE APRÈS-VENTES

Avant de contacter le Service Après-Ventes:

- Tentez de régler le problème par vous-même (voir le Guide d'Aide au Dépannage).
- Redémarrez le programme pour vérifier si le problème a été résolu.
- Si la machine à laver continue de dysfonctionner, appelez le Service Après-Ventes

11 DONNÉES DE FONCTIONNEMENT

Conformément à la Règlementation en vigueur (EU) No.1061/2010

Modèle	WFDJ60101/WFDJ60101S
Capacité nominale	6kg
Vitesse d'essorage max.	1000 rpm
Tension/Fréquence	220-240V ~/50Hz
Puissance brute	2200 W
Pression de l'eau	0.1 MPa - 1MPa
Dimensions (L×P×H)	595×460×850mm
Poids net	54kg
Catégorie d'efficacité énergétique	A+++
Les émissions de bruit sont exprimées en dB (A) re 1 pW et arrondies à l'entier le plus proche pendant les phases de lavage et d'essorage pour le programme Coton standard à 60 ° C à pleine charge.	57/74
Durée du cycle de lavage principal (Min.) - Le programme coton 60°C à pleine charge - Le programme coton 60°C à charge partielle - Le programme coton 40 °C à charge partielle	210 210 175
Durée du programme - Le programme coton 60°C à pleine charge - Le programme coton 60°C à charge partielle - Le programme coton 40 °C à charge partielle	250 250 215
Reste d'humidité (%) - Le programme coton 60°C à pleine charge - Le programme coton 60°C à charge partielle - Le programme coton 40 °C à charge partielle	59 62 62
Consommation énergétique (kWh) - Le programme coton 60°C à pleine charge - Le programme coton 60 °C à charge partielle - Le programme coton 40 °C à charge partielle	0.72 0.76 0.57
Consommation d'eau pendant le cycle de lavage principal (L) -Le programme coton 60°C à charge pleine - Le programme coton 60° à demie-charge - Le programme coton 40 °C à demie-charge	15.0 12.0 12.0
Consommation totale en eau (L) - Le programme coton 60°C à pleine charge - Le programme coton 60°C à charge partielle - Le programme coton 40 °C à charge partielle	40 32 32
Consommation énergétique annuelle ⁽¹⁾ (kWh)	152
Consommation annuelle en eau ⁽²⁾ (L)	7930
Efficacité de l'essorage sur une échelle allant de G (le moins efficace) à A (le plus efficace).	C
Durée du mode laissé sur marche (min)	3
Intégré	NO

(1) Consommation électrique sur la base de 220 cycles de lavage standard pour le coton et les programmes Coton Eco. à 60°C et 40°C, à charge pleine ou partielle, et consommation des modes "Low Power". La consommation électrique réelle dépendra de l'utilisation que vous ferez votre machine.

(2) Consommation d'eau sur la base de 220 cycles de lavage standard pour le coton et les programmes Coton Eco. à 60°C et 40°C, à charge pleine ou partielle. La consommation d'eau réelle dépendra de l'utilisation que vous ferez votre machine.

(3) Le programme Coton 60°C et le programme coton 40°C sont les programmes de lavage standard pour lesquels les informations sont répertoriés. Ces programmes sont adaptés au lavage de vêtements tâchés raisonnablement et sont les plus efficaces en terme de consommation d'eau et d'énergie.

(4) En mode OFF-MODE, la consommation électrique est égale à 0,49W et en mode LEFT-ON, elle est de 0,49W.

(5) Le type de lessive utilisé doit être adapté à la température du cycle utilisé.