

1

2

3

4

X08080754

A

A

B

B

后附图纸8页

技术要求

- 1.印刷为黑白单色，正反面印刷；
- 2.所有印刷内容正确、清晰，不得有漏印、误印，无印刷缺陷；
- 3.幅面：(210±3) X (145±3)，(单位：mm)；
- 4.未注公差按照GB/T 1804-m；
- 5.颜色及整体效果必须经过研发部确认后方能生产，产品检验以封样件为准；
- 6.符合RoHS现行标准要求 and REACH指令。

C

C

D

D

2021090

法语

借(通)用件登记

E

旧底图总号

底图总号

80g双胶纸

洗衣机研发部

版本号

A

更改单编号

重量

比例

安装指南

出图审查

设计

黄磊 2019.02.19

会签

第1张 共9张

日期

审核

崔维明 2019.02.19

会签

刘大燕 2019.02.19

工艺

张梅娥 2019.02.19

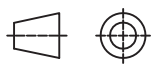
图形识别符号 

1

2

3

4

X08080754

F

Hisense



GUIDE D'INSTALLATION



LE BRUIT, LES VIBRATIONS EXCESSIVES ET LES FUITES D'EAU PEUVENT ÊTRE DUS À UNE MAUVAISE INSTALLATION.

NE DÉPLACEZ JAMAIS L'APPAREIL EN LE SOULEVANT PAR LE PLAN DE TRAVAIL.

- Lisez ce « GUIDE D'INSTALLATION » avant d'utiliser l'appareil.
- Conservez ce « GUIDE D'INSTALLATION » pour un usage ultérieur.
- Lisez les recommandations générales concernant l'élimination de l'emballage dans le mode d'emploi.

PIÈCES FOURNIES

- Paquet de petites pièces

Instruction d'utilisation, guide d'installation, carte de garantie
(selon modèle)

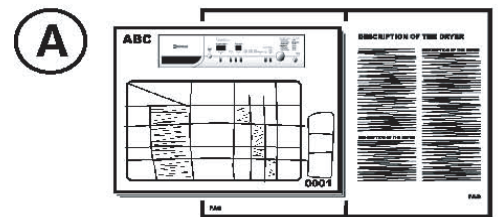

4 bouchons en plastique

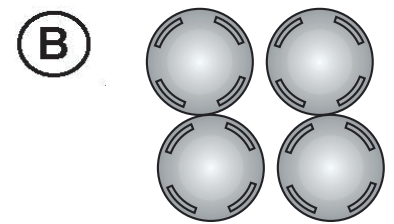

Clé

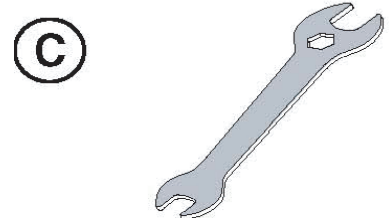

Tuyau d'arrivée (à l'intérieur de la machine ou déjà installé)
Tuyau d'arrivée eau froide
Tuyau d'arrivée d'eau chaude (le cas échéant, selon les modèles)

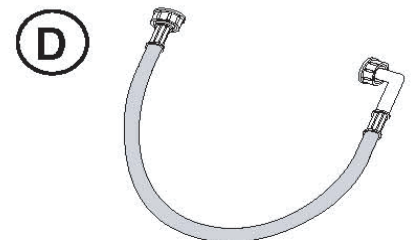

Coude en « U » (à l'intérieur de la machine ou déjà installé)

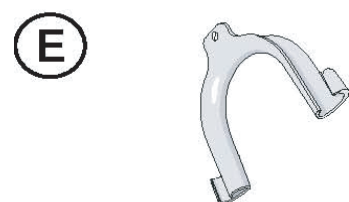

VEUILLEZ RETIRER LES BOULONS DE TRANSPORT AVANT D'UTILISER LA MACHINE À LAVER !

Important : les boulons de transport, s'ils ne sont pas enlevés, pourraient endommager l'appareil.

- 1 Dévissez les boulons de transport pour env. 30mm avec une clé à molette en suivant la direction de la flèche indiquée (ne pas entièrement les dévisser).

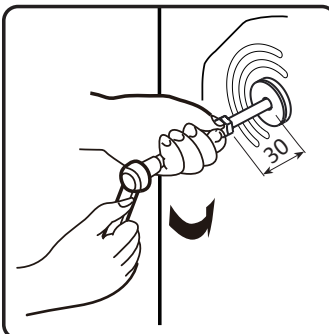
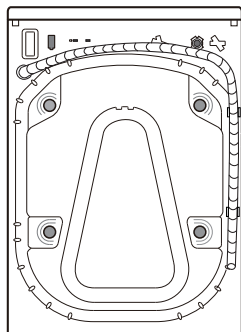

- 2 Appuyez les deux boulons de transport sur la direction horizontale vers l'intérieur et desserrez les boulons de transport.

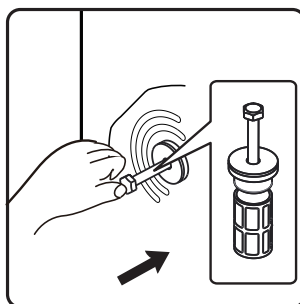

- 3 Retirez le boulon de transport avec une partie en caoutchouc et une partie en plastique.

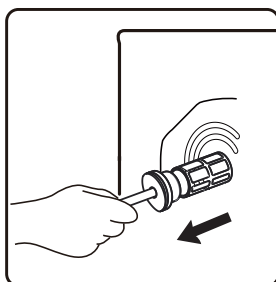

- 4 Afin d'assurer la sécurité et réduire le bruit, vous devez installer le couvercle du boulon de transport fourni avec l'appareil, (voir l'annexe qui accompagne l'appareil). Penchez et placez le boulon de transport dans le trou et le appuyez en suivant la direction indiquée jusqu'à ce que vous entendiez un clic d'enclenchement.

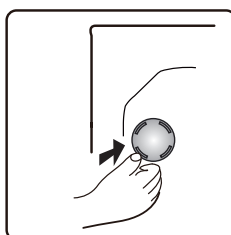

Important : conservez les boulons de transport et la clé pour un transport futur de l'appareil, et dans ce cas, remontez les boulons de transport selon la même procédure mais en ordre inverse.

RÉGLAGE DES PIEDS

L'appareil doit être installé sur un sol plat et dur (utilisez un niveau à bulle, si nécessaire). Si l'appareil doit être installé sur un plancher en bois, répartissez le poids en le plaçant sur une plaque de contreplaqué de 60 x 60 cm d'au moins 3 cm d'épaisseur et le fixer au sol. En cas de plancher inégal, ajustez les 4 pieds de nivellement au besoin ; n'insérez pas de cales de bois, etc. sous les pieds.

- ⑤ Desserrez l'écrou de blocage dans le sens des aiguilles d'une montre (voir flèche) à l'aide de la clé.



- ⑥ Soulevez légèrement la machine et réglez la hauteur du pied en le tournant.

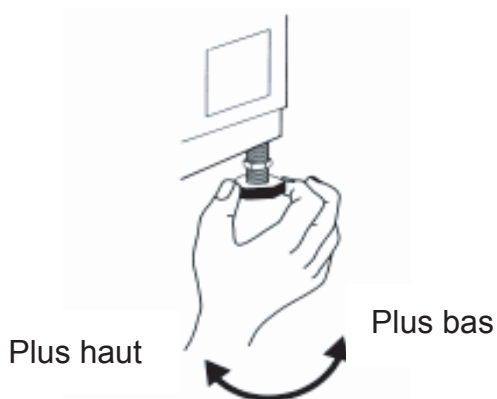

- ⑦ **Important** : serrez l'écrou de blocage en le tournant dans le sens inverse des aiguilles d'une montre vers le boîtier de l'appareil.

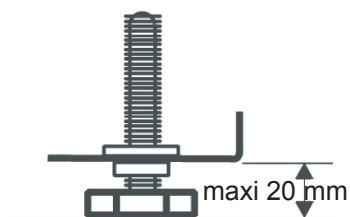
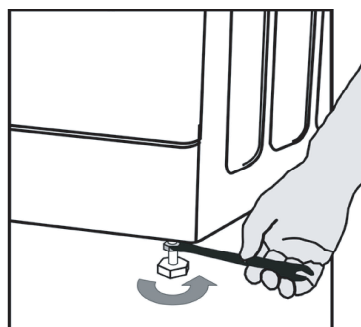

RACCORDEZ LE TUYAU D'ALIMENTATION EN EAU

8

Si le tuyau d'arrivée d'eau n'est pas déjà installé, il doit être vissé sur l'appareil. Le tuyau avec une marque bleue sert uniquement pour l'eau froide. Selon le modèle, le tuyau d'eau chaude avec une marque rouge doit également être raccordé, pour les modèles ayant une double entrée.

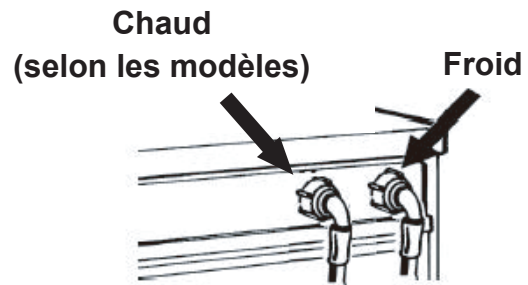

9

Vissez à la main le tuyau sur le robinet, en serrant l'écrou.

Attention :

- Ne pliez pas le tuyau !
- Cet appareil **ne doit pas être** raccordé au mitigeur d'un chauffe-eau sans pression.
- Vérifiez l'étanchéité des raccordements en tournant complètement le robinet.
- Si le tuyau est trop court, remplacez-le par une longueur appropriée de tuyau résistant à la pression (1000 kPa min, de type EN 50084 homologué).
- Vérifiez le tuyau d'arrivée régulièrement pour déceler une fragilité et des fissures et le remplacer si nécessaire.
- La machine à laver peut être raccordée sans valve anti-retour.

INSTRUCTION DE REMPLISSAGE CHAUD / FROID

10 Pour les modèles à double entrées Si vous souhaitez raccorder l'alimentation en eau chaude et froide (Fig.1) :

1. Fixez le tuyau marqué de rouge au robinet d'eau chaude et à la vanne d'entrée avec le filtre rouge sur la face arrière de la machine.
2. Fixez l'autre tuyau d'arrivée au robinet d'eau froide et à la vanne d'entrée avec le filtre bleu sur la face arrière de la machine.

Assurez-vous :

- a) que les raccordements sont fixés solidement.
- b) de ne pas avoir interverti leur position (par exemple : remplissage d'eau froide dans la vanne d'entrée d'eau chaude et vice versa).

Si vous souhaitez raccorder uniquement le remplissage d'eau froide, veuillez suivre les instructions ci-dessous (Fig. 2) :

1. Vous avez besoin d'un raccord en Y. Vous pouvez l'acheter dans une quincaillerie ou chez un fournisseur de plomberie.
2. Fixez le raccord en Y au robinet de remplissage d'eau froide.
3. Raccordez les deux vannes d'entrée présentes sur la partie arrière de la machine au raccord en Y à l'aide des tuyaux fournis.

Pour les modèles avec entrée unique

Fixer le tuyau d'arrivée au robinet d'eau froide et de la soupape d'admission sur le côté arrière de la machine comme la figure. 3.

Veillez à ce que :

tous les raccordements soient fixés solidement.

Ne laissez pas les enfants utiliser, ramper sur, se tenir à proximité ou à l'intérieur de votre lave-linge.

Notez que pendant les cycles de lavage, la température de surface du hublot peut augmenter.

Une surveillance étroite est nécessaire lorsque l'appareil est utilisé à proximité d'enfants.

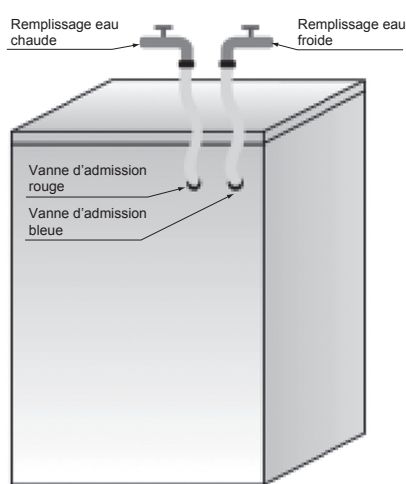

Fig.1

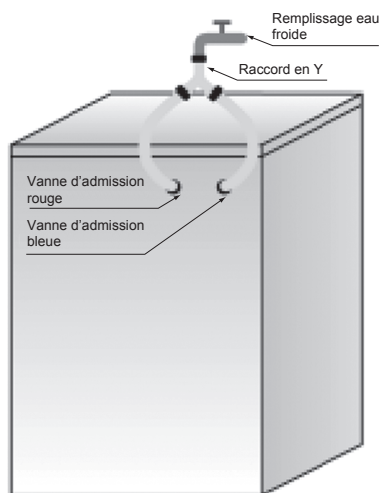

Fig.2

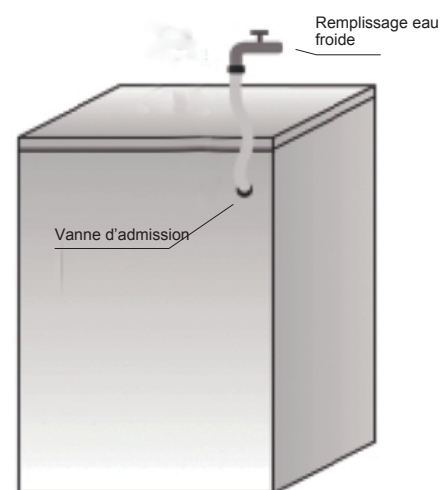

Fig.3

RACCORDEZ LE TUYAU DE VIDANGE

11

Dans le cas où le tuyau de vidange est installé comme indiqué ci-dessous :

décrochez-le seulement de la pince droite (voir la flèche)

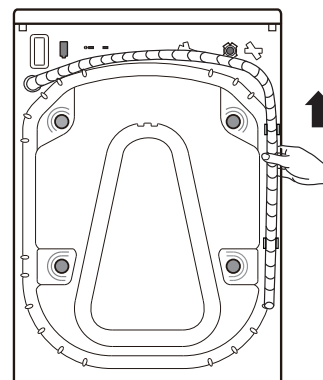

12

Raccordez le tuyau de vidange au siphon ou accrochez-le sur le rebord d'un évier au moyen du coude en « U ».

Montez le coude en « U », s'il n'est pas déjà installé, à l'extrémité du tuyau.

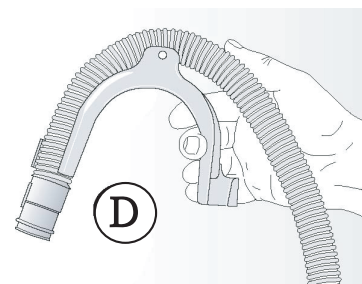

Remarques :

- Assurez-vous qu'il n'y a pas de pliures dans le tuyau de vidange.
- Fixez le tuyau de sorte qu'il ne puisse pas tomber. Après la phase de lavage, la machine évacue l'eau chaude.
- Les petits lavabos ne conviennent pas.
- Pour faire une rallonge, utilisez un tuyau du même type et sécurisez les raccordements par des clips.
- Longueur totale du tuyau de vidange : 2,50 m.

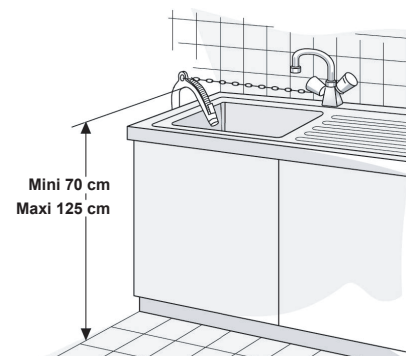

BRANCHEMENTS ÉLECTRIQUES



Utilisez uniquement une prise dotée d'une prise de terre.

N'utilisez pas de rallonges ou de multiprises.

L'alimentation électrique doit être appropriée au courant nominal de 10 A de la machine.

Le câble d'alimentation électrique doit être remplacé uniquement par un électricien agréé.

Les branchements électriques doivent être réalisés conformément aux réglementations locales.

