

# Hisense

life reimagined

## MANUEL DE FONCTIONNEMENT DE L'UTILISATEUR

Avant de faire fonctionner cette unité, veuillez lire ce manuel entièrement, et conservez-le pour vos références ultérieures.

Français

Les pictogrammes figurant dans cette notice ont les significations suivantes :



Informations, conseils, astuces, ou recommandations



Attention – danger



Attention – risque de choc électrique



Attention – risque de brûlure



Attention – risque d'incendie



Nous vous recommandons vivement de lire attentivement cette notice.

# SOMMAIRE

<b>4 CONSIGNES DE SECURITE</b>	<b>PRÉSENTATION</b>
<b>8 DESCRIPTION DU LAVE-LINGE</b>	
9 Caractéristiques techniques 10 Bandeau de commandes	
<b>12 INSTALLATION ET RACCORDEMENTS</b>	<b>PRÉPARATION DU LAVE-LINGE AVANT LA PREMIÈRE UTILISATION</b>
12 Dépose des protections de transport 13 Déplacement et transport après installation 13 Choix du local 13 Réglage des pieds ajustables 14 Emplacement du lave-linge 16 Raccordement à l'arrivée d'eau 17 Installation sécurisée du flexible de vidange 18 Raccordement de l'appareil au réseau électrique	
<b>19 AVANT D'UTILISER L'APPAREIL POUR LA PREMIÈRE FOIS</b>	
<b>20 LES ÉTAPES DU LAVAGE (1 À 6)</b>	<b>LES ÉTAPES DU LAVAGE</b>
20 Étape 1 : vérification des symboles d'entretien sur les étiquettes des vêtements	
21 Étape 2 : préparation du linge avant lavage	
23 Étape 3 : choix du programme de lavage	
27 Étape 4 : sélection des fonctions complémentaires	
31 Étape 5 : démarrage du programme 31 Étape 6 : fin du programme	
<b>32 INTERRUPTIONS ET MODIFICATIONS DU PROGRAMME</b>	
<b>34 NETTOYAGE &amp; ENTRETIEN</b>	<b>NETTOYAGE ET ENTRETIEN DU LAVE-LINGE</b>
34 Nettoyage du tiroir à produits lessiviels	
35 Nettoyage du filtre d'arrivée d'eau, du logement du tiroir à produits lessiviels et du soufflet du hublot	
36 Nettoyage du filtre de la pompe 37 Nettoyage de l'extérieur du lave-linge	
<b>38 GUIDE DE DÉPANNAGE</b>	<b>GUIDE DE DÉPANNAGE</b>
38 Que faire en cas de problème ... ? 38 Tableau de dépannage et des erreurs 43 Service après-vente	
<b>44 CONSEILS DE LAVAGE POUR UNE UTILISATION ÉCONOMIQUE DE VOTRE LAVE-LINGE</b>	
<b>47 FICHE D'INFORMATIONS</b>	
<b>49 MISE AU REBUT</b>	

# CONSIGNES DE SECURITE



**Veillez lire cette notice avant d'utiliser le lave-linge.**

**N'utilisez pas le lave-linge tant que vous n'avez pas lu et compris ces instructions.**

**La notice d'utilisation de ce lave-linge a été rédigée pour différents modèles et il est donc possible qu'elle décrive des réglages ou des équipements qui ne sont pas disponibles sur votre appareil.**

**L'inobservation des instructions** ou l'utilisation incorrecte de l'appareil peut endommager le linge ou le lave-linge, ou encore occasionner des blessures à l'utilisateur. Conservez cette notice à portée de main, près de la machine.

La notice d'utilisation est disponible auprès du Service Clients Hisense.

**Cet appareil est destiné à un usage domestique et aux applications similaires telles que :**

- les cuisines réservées au personnel des magasins, bureaux, et autres lieux de travail;
- fermes;
- par des clients dans des hôtels, des motels et d'autres établissements de type résidentiel;
- les établissements de type Bed and Breakfast.

Suivez les instructions pour raccorder correctement le lave-linge Hisense à l'arrivée d'eau et à l'électricité (voir le chapitre «INSTALLATION ET RACCORDEMENTS»).

Le raccordement à l'arrivée d'eau et au réseau électrique doit être réalisé par un professionnel ou un technicien expérimenté.

Confiez à un professionnel qualifié toutes les réparations et interventions affectant la sécurité ou les performances de l'appareil.

Si le câble **secteur est endommagé**, faites-le remplacer par le fabricant, le service après-vente agréé, ou un technicien de qualification équivalente afin d'éviter tout danger.

L'appareil ne doit pas être commandé par un interrupteur externe tel qu'un minuteur, ou raccordé à un réseau électrique soumis à de fréquents délestages.

**N'installez pas le lave-linge dans un local où la température risque de descendre au-dessous de 5°C**, car certaines pièces de la machine peuvent se détériorer si l'eau gèle à l'intérieur.

Les ouvertures de ventilation situées à la base du lave-linge ne doivent pas être obstruées par un tapis.

**Lors du branchement du lave-linge à l'arrivée d'eau**, utilisez obligatoirement le flexible d'alimentation et les joints fournis. La pression de l'eau doit être entre 0,05 et 0,8 MPa (0,5 – 8 bar).

Pour raccorder l'appareil à l'arrivée d'eau, utilisez toujours un flexible d'alimentation neuf ; ne réutilisez pas un ancien tuyau.

L'embouchure du flexible de vidange doit atteindre une conduite d'évacuation des eaux usées.

Avant de lancer le programme, appuyez sur le hublot à l'endroit indiqué pour le verrouiller. Il ne peut pas s'ouvrir durant le lavage.

**Avant d'effectuer votre premier lavage, nous vous recommandons d'éliminer toutes les impuretés du tambour**

avec le programme Coton 90°C (voir le TABLEAU DES PROGRAMMES).

**Lorsque le lavage est terminé, fermez le robinet d'arrivée d'eau et débranchez la fiche de la prise secteur.**

Utilisez le lave-linge exclusivement pour laver du linge tel que décrit dans la présente notice. La machine n'est pas prévue pour le nettoyage à sec.

Employez exclusivement des produits lessiviels destinés au lavage en machine. Le constructeur décline toute responsabilité pour les dommages et décolorations éventuelles causés aux joints d'étanchéité et pièces en plastique par l'utilisation incorrecte de produits de blanchiment et/ou teintures.

**Pour détartrer la machine**, utilisez uniquement des produits contenant des agents anticorrosion (utilisez uniquement des détartrants non corrosifs). Suivez les indications du fabricant et terminez le détartrage par plusieurs rinçages ou lancez le Nettoyage Tambour (Programme d'autonettoyage) afin d'éliminer tous les résidus acides (vinaigre par exemple).

 N'utilisez en aucun cas dans votre machine des nettoyeurs chimiques contenant des solvants, car ils peuvent dégager des gaz toxiques, endommager l'appareil, et présenter des risques d'incendie et d'explosion.

Cet appareil ne libère pas d'ions d'argent pendant le lavage.

Cet appareil n'est pas prévu pour les personnes (y compris les enfants) à capacités physiques ou mentales réduites, ou manquant d'expérience et de connaissances. Elles ne pourront l'utiliser que sous la surveillance d'un adulte responsable de leur sécurité et après avoir été mises au courant de son fonctionnement.

## **PROTECTION DES ENFANTS**

Avant de fermer le hublot et de lancer un programme, assurez-vous qu'il n'y a rien d'autre que du linge dans le tambour (par exemple, qu'un enfant n'a pas grimpé dans le lave-linge et a refermé le hublot depuis l'intérieur).

Rangez les détergents et assouplissants hors de la portée des enfants.

**Activez la Sécurité enfants.** Voir le chapitre «CHOIX DES RÉGLAGES/Sécurité enfants».

**Maintenez les enfants de moins de 3 ans à l'écart de l'appareil à moins de les surveiller en permanence.**

**Ce lave-linge a été fabriqué en conformité avec toutes les normes de sécurité en vigueur.**

Les enfants à partir de 8 ans et les personnes disposant de capacités physiques, sensorielles ou mentales réduites – ou manquant d'expérience et de connaissances – peuvent utiliser ce lave-linge sous surveillance, à condition d'avoir reçu des instructions sur la manière de s'en servir en toute sécurité et d'avoir bien compris les risques auxquels ils pourraient s'exposer. Les enfants ne doivent pas jouer avec l'appareil ; ils ne doivent pas non plus effectuer sans surveillance des tâches de nettoyage et d'entretien.

### **RISQUE DE BRÛLURE**

Lors du lavage à haute température, le hublot en verre chauffe. Faites attention à ne pas vous brûler et veillez à ce que les enfants ne jouent pas à côté du hublot.

**La machine à laver ne peut être utilisée qu'avec le cordon secteur fourni.**

# DESCRIPTION DU LAVE-LINGE

## FACE AVANT

1. Bandeau de commandes
2. Touche Départ/Pause
3. Sélecteur de programme
4. Touche Marche/Arrêt
5. Tiroir à produits lessiviels
6. Hublot
7. Plaque signalétique
8. Filtre de la pompe

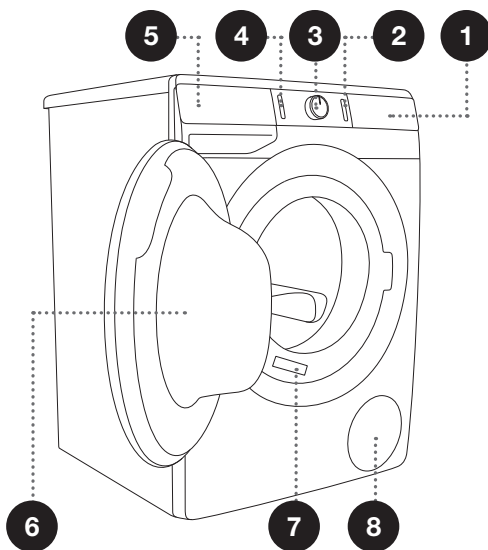

## FACE ARRIÈRE

1. Flexible d'alimentation en eau
2. Cordon secteur
3. Flexible de vidange
4. Pieds réglables

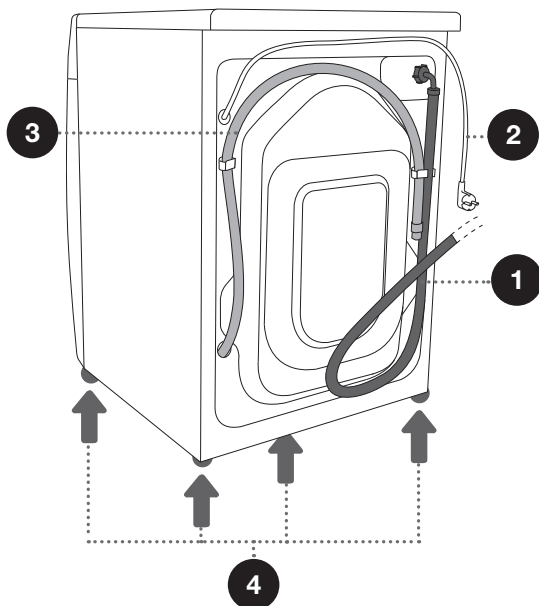



# CARACTÉRISTIQUES TECHNIQUES

## (SELON LE MODÈLE)

La plaque signalétique indiquant les caractéristiques principales du lave-linge est apposée sur la face interne de l'encadrement du hublot, à l'avant (voir le chapitre «DESCRIPTION DU LAVE-LINGE»).

<b>Charge maximale</b>	Voir plaque signalétique		
<b>Largeur</b>	600 mm	600 mm	600 mm
<b>Hauteur</b>	850 mm	850 mm	850 mm
<b>Profondeur du lave-linge (a)</b>	465 mm	545 mm	610 mm
<b>Profondeur avec hublot fermé</b>	495 mm	577 mm	640 mm
<b>Profondeur avec hublot ouvert (b)</b>	980 mm	1062 mm	1125 mm
<b>Poids du lave-linge</b>	X kg (selon le modèle)		
<b>Tension nominale</b>	Voir plaque signalétique		
<b>Puissance nominale</b>	Voir plaque signalétique		
<b>Raccordement</b>	Voir plaque signalétique		
<b>Pression de l'eau</b>	Voir plaque signalétique		
<b>Courant</b>	Voir plaque signalétique		
<b>Fréquence</b>	Voir plaque signalétique		

Plaque signalétique

<b>Hisense</b>	TYPE: PS22/XXXXX	MODEL: XXXXXX.X	IPX4 <b>CE</b> MADE IN SLOVENIA
	Art.No.: XXXXXX	Ser.No.: XXXXXXXX	
	XXX-XXX V ~ XX Hz $\square$ XX A Pmax.: XXXX W		
	$\text{UL}$ XXXX W $\text{G}$ XXXX/min X kg 0,05-0,8 MPa 		

# BANDEAU DE COMMANDES

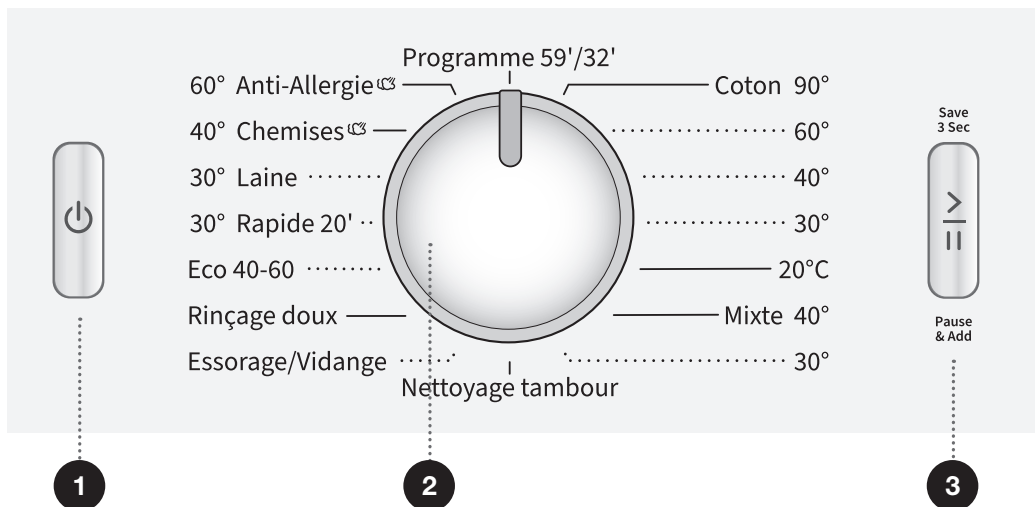

## 1 TOUCHE MARCHE/ ARRÊT

Appuyez sur cette touche pour mettre le lave-linge en marche ou à l'arrêt et réinitialiser le programme de lavage.

## 2 SÉLECTEUR DE PROGRAMME

## 3 TOUCHE DÉPART/ PAUSE

Appuyez sur cette touche pour lancer le programme ou le mettre en pause.

Lors de la mise en marche de la machine ou quand elle est en pause, le rétroéclairage de la touche clignote ; lorsque le programme a démarré et qu'il est en cours, le rétroéclairage reste allumé en permanence.

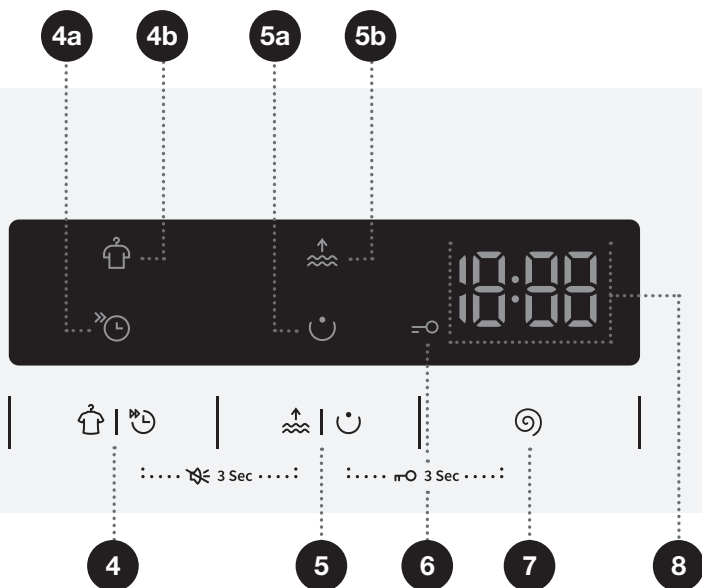

## 4,5 FONCTIONS SUPPLÉMENTAIRES

4a RAPIDE 🕒  
4b ANTIFROISSAGE 🧺

5a PRÉLAVAGE 🔄  
5b EAU+ 💧

## 4+5 Son MARCHÉ/ ARRÊT

Appuyez sur les positions 4+5 pendant 3 secondes.

## 6 Icône allumée SÉCURITÉ ENFANTS 🚫

5+7 Sécurité enfants MARCHÉ/ARRÊT  
Appuyez sur les positions 5+7 pendant 3 secondes.

7 ESSORAGE 🌀  
(VITESSE D'ESSORAGE 1600/VIDANGE 🧺 /ARRÊT CUVE PLEINE 🧺)

Options pour régler la vitesse d'essorage.

## 8 Ce qui suit est affiché à l'ÉCRAN :

- Fonctions disponibles;
- Temps restant avant la fin du programme;
- Informations pour l'utilisateur.

# INSTALLATION ET RACCORDEMENTS

☀ Retirez tous les emballages. Lorsque vous déballez l'appareil, faites attention à ne pas l'abîmer avec un objet pointu.

## DÉPOSE DES PROTECTIONS DE TRANSPORT

⚠ Il faut enlever les protections de transport avant d'utiliser l'appareil pour la première fois. La machine subira des dommages importants si vous la mettez en marche sans avoir retiré les barres qui bloquent le tambour. La garantie ne s'applique pas aux dégâts de ce type.

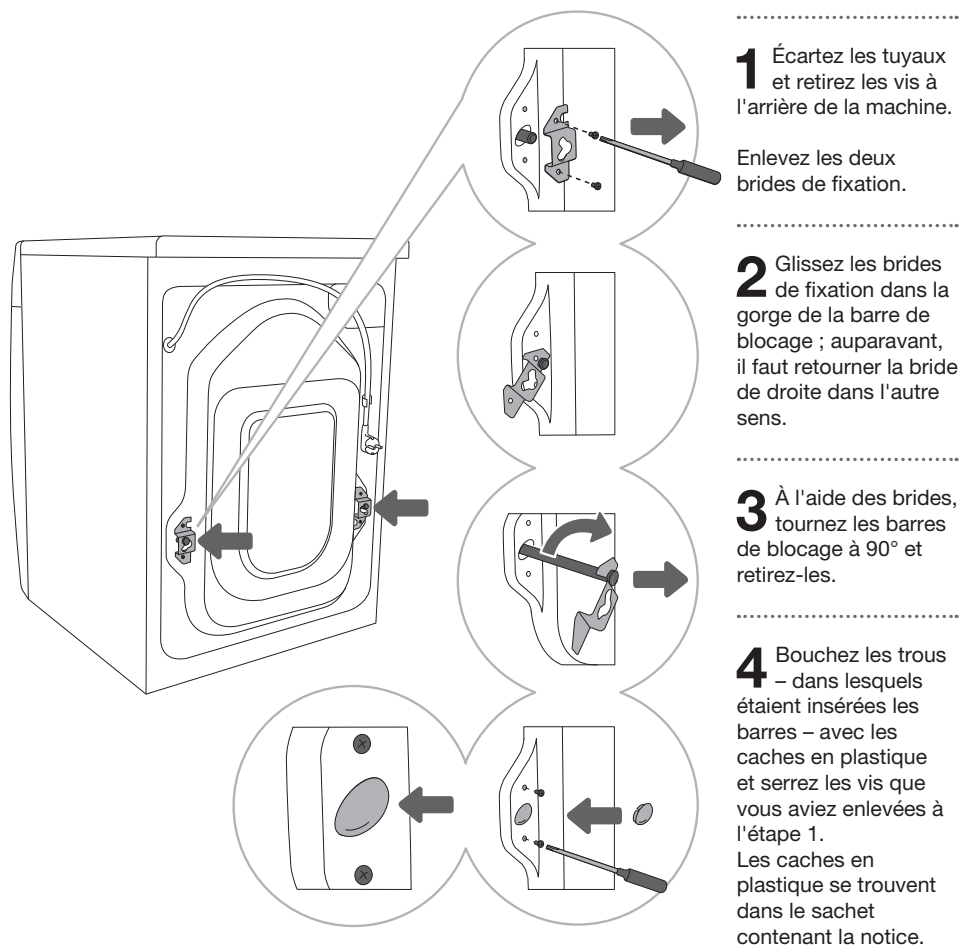

# DÉPLACEMENT ET TRANSPORT APRÈS INSTALLATION

☞ Si vous voulez déplacer le lave-linge après son installation, vous devez remettre en place les brides de fixation et au moins une barre protectrice ; cela lui évitera d'être endommagé par les vibrations pendant le trajet (voir le chapitre «INSTALLATION ET RACCORDEMENTS/Dépose des protections de transport»). Si vous avez perdu les brides de fixation et les barres, vous pouvez en commander des nouvelles auprès du constructeur.

## CHOIX DU LOCAL

☞ L'appareil doit être placé sur un sol ayant une base en béton dont la surface doit être sèche et propre afin d'éviter que l'appareil ne glisse. Les pieds réglables devront être nettoyés avant l'installation.

☞ Le lave-linge doit être stable et placé à l'horizontale sur un sol résistant.

☞ Si le lave-linge est placé sur un socle surélevé, il faudra en outre le protéger contre le basculement.

## RÉGLAGE DES PIEDS AJUSTABLES

Outils nécessaires : niveau à bulle, clés n° 32 (pour les pieds) et n° 17 (pour les écrous).

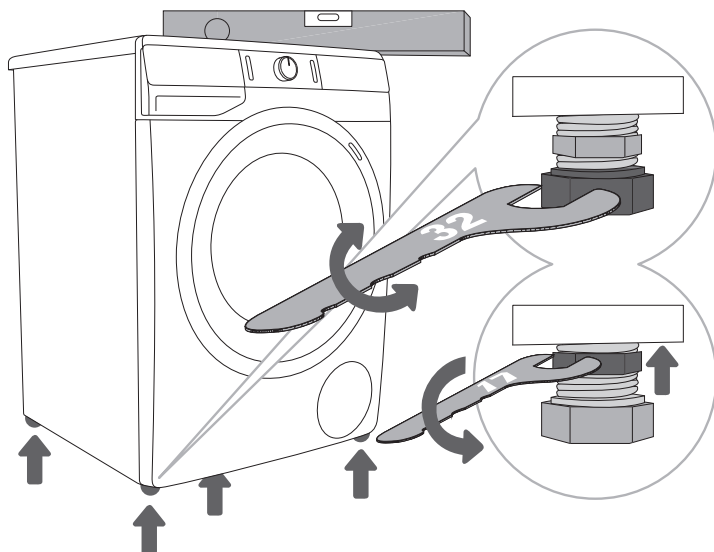

.....  
**1** Mettez l'appareil à niveau dans le sens longitudinal et le sens transversal en tournant les pieds réglables.  
.....

**2** Après avoir ajusté la hauteur des pieds, serrez fermement les contre-écrous avec une clé n° 17 jusqu'à ce qu'ils touchent le fond de l'appareil ↑ (voir la figure).

⚠ Les vibrations, le déplacement sur le sol et le fonctionnement bruyant de l'appareil ne sont pas couverts par la garantie si ces inconvénients sont dus au réglage incorrect des pieds ajustables.

⚠ Quelquefois, des bruits inhabituels ou assez forts peuvent se faire entendre durant le fonctionnement de l'appareil ; ils sont dus la plupart du temps à une installation incorrecte.

## EMPLACEMENT DU LAVE-LINGE

Si vous disposez d'un sèche-linge Hisense de dimensions identiques, vous pouvez le placer au-dessus du lave-linge (il faudra utiliser les pieds à ventouse) ; vous pouvez aussi installer les deux appareils côte à côte (figures 1 et 3).

Si votre lave-linge Hisense est plus petit (profondeur minimale de 545 mm) que votre sèche-linge, vous devrez acquérir un support de sèche-linge (figure 2). Dans ce cas, il est indispensable de monter les pieds à ventouse ! Des équipements supplémentaires (support de sèche-linge (a), pieds à ventouse (b) et support de fixation murale (c)) peuvent être achetés auprès du service après-vente.

La surface sur laquelle vous placez l'appareil doit être propre et bien à l'horizontale.

Le lave-linge Hisense doit être capable de supporter le poids du sèche-linge Hisense que vous avez l'intention d'installer dessus (voir le chapitre «DESCRIPTION DU LAVE-LINGE/Caractéristiques techniques»).

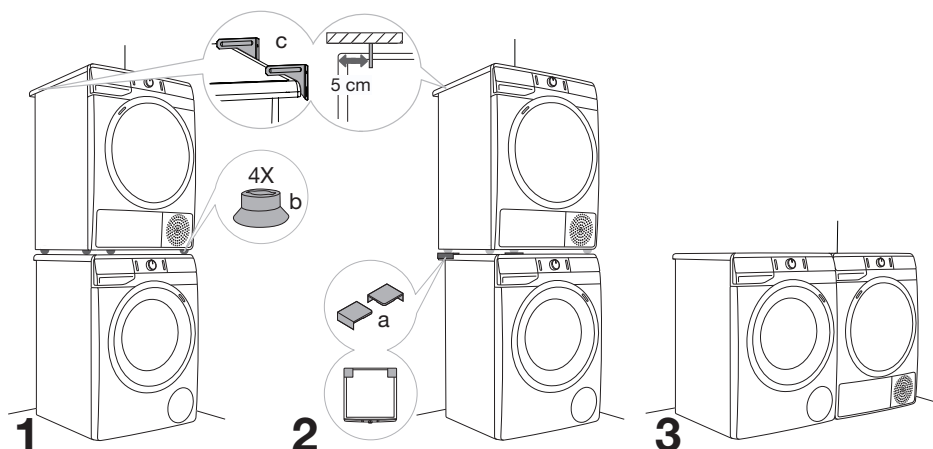

## Distances à respecter lors de l'installation du lave-linge

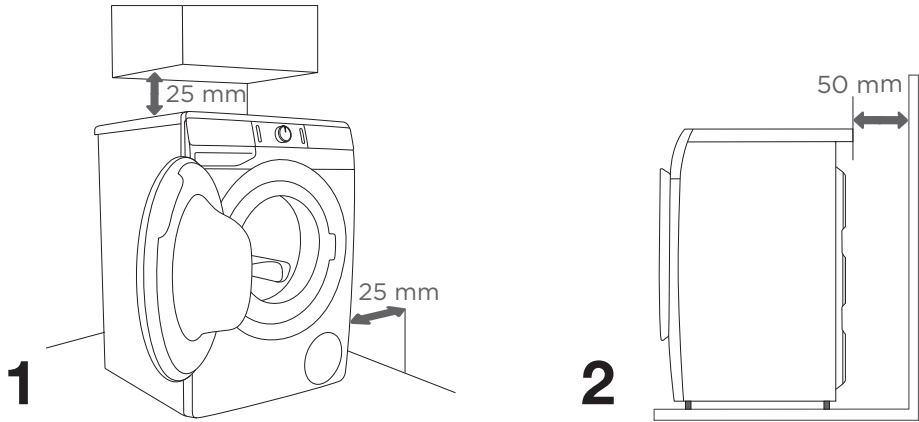

⚠ Le lave-linge ne doit pas toucher le mur ni les meubles adjacents. Pour un fonctionnement optimal, nous vous recommandons de respecter les distances entre les murs et la machine, telles qu'elles sont indiquées sur la figure.

En cas de non observation des distances minimales requises, le fonctionnement correct et sûr du lave-linge n'est pas garanti. De plus, l'appareil pourrait surchauffer (figures 1 et 2).

⚠ Il n'est pas recommandé d'installer le lave-linge sous un plan de travail.

---

## Ouverture du hublot du lave-linge (vue de dessus)

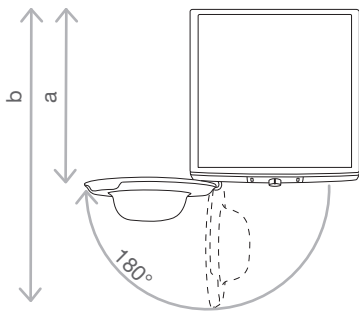

Voir le chapitre «DESCRIPTION DU LAVE-LINGE/Caractéristiques techniques».

a = Profondeur du lave-linge

b = Profondeur avec hublot ouvert

# RACCORDEMENT À L'ARRIVÉE D'EAU

Vissez l'écrou du tuyau au robinet pourvu d'un filetage.

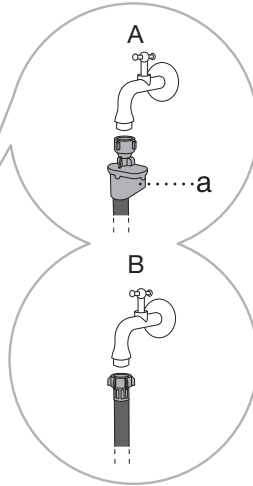
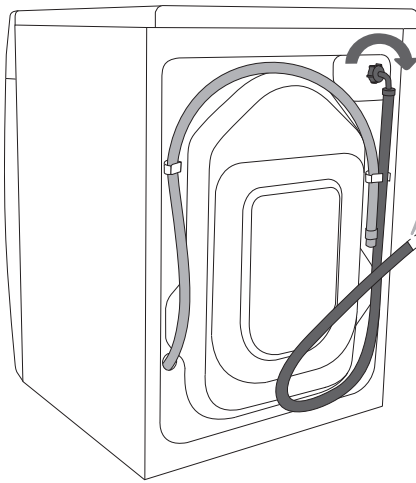

**A** AQUA - STOP  
(uniquement sur certains modèles)

Si le tube intérieur est endommagé, la vanne de sécurité coupe automatiquement l'arrivée d'eau dans la machine. Dans ce cas, le voyant (a) s'allume en rouge et il faudra remplacer le flexible d'alimentation en eau.

**B** RACCORD CLASSIQUE

☞ Afin d'assurer le bon fonctionnement de la machine, la pression de l'eau d'arrivée doit être comprise entre 0,05 et 0,8 MPa (0,5 - 8 bar). Vous pouvez vérifier la pression minimale en mesurant l'écoulement de l'eau du robinet. 1,2 litre d'eau devrait s'écouler d'un robinet entièrement ouvert en 30 secondes.

☞ L'écrou du tuyau d'alimentation doit être serré à la main, assez fermement pour assurer une bonne étanchéité (max. 2 Nm). Après avoir vissé l'écrou, vérifiez que l'eau ne fuit pas. N'utilisez pas de pinces, clé, ou autres outils similaires pour visser le tuyau, car vous pourriez abîmer le filetage de l'écrou.

☞ Utilisez exclusivement le flexible d'alimentation livré avec l'appareil. N'en réutilisez pas un ancien et n'en employez pas d'autre.

☞ Lorsque vous raccordez le flexible d'alimentation en eau, veillez à ce que le tuyau soit positionné de manière à permettre l'écoulement correct de l'eau dans la machine.



# INSTALLATION SÉCURISÉE DU FLEXIBLE DE VIDANGE

Vous pouvez évacuer l'eau de vidange dans un évier, un lavabo, ou directement dans la tuyauterie des eaux usées (diamètre minimal 4 cm). L'embouchure du flexible de vidange doit se trouver au moins à 60 cm et au plus à 100 cm du sol. Vous pouvez fixer le tuyau de trois façons différentes (A, B, C).

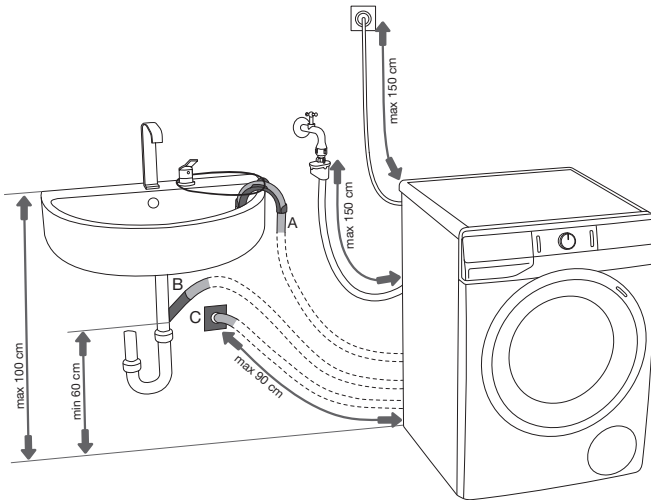

**A** Vous pouvez placer l'extrémité du flexible de vidange sur le rebord d'un évier ou d'un lavabo. Fixez le tuyau à l'aide d'une ficelle que vous passerez dans l'œillet du coude pour éviter qu'il tombe par terre.

**B** Vous pouvez aussi fixer le flexible de vidange au tuyau d'évacuation de l'évier.

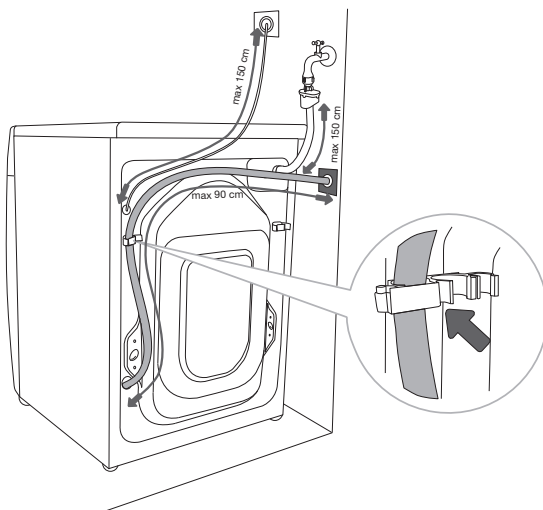

**C** Le flexible de vidange peut aussi être raccordé à un siphon mural pourvu d'une trappe d'accès ; celle-ci devra être installée correctement pour pouvoir être nettoyée sans difficulté.

**D** Fixez le flexible de vidange à l'embout situé à l'arrière du lave-linge, comme indiqué sur la figure.

⚠ Si le flexible de vidange n'est pas fixé convenablement, le fonctionnement correct et sûr du lave-linge n'est pas garanti.

# RACCORDEMENT DE L'APPAREIL AU RÉSEAU ÉLECTRIQUE

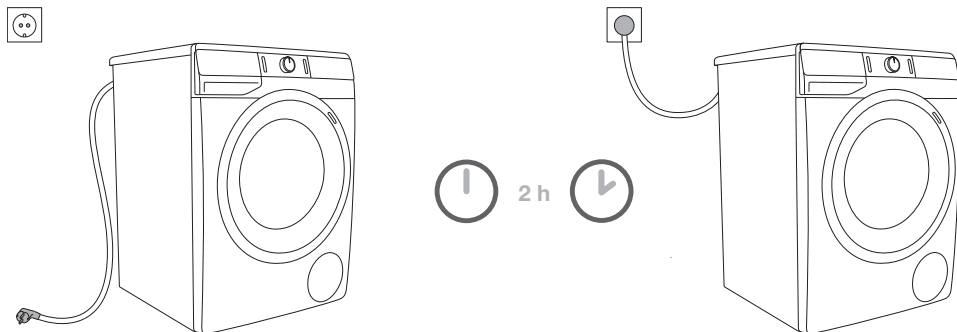

**⚠ Avant de raccorder le lave-linge au réseau électrique, laissez-le en place pendant deux heures au moins pour qu'il atteigne la température ambiante.**

Branchez l'appareil à une prise secteur raccordée à la terre. Après installation, elle doit rester facilement accessible et son conducteur de terre doit être conforme à la réglementation en vigueur.

Les principales caractéristiques techniques de votre lave-linge figurent sur sa plaque signalétique (voir le chapitre «DESCRIPTION DU LAVE-LINGE/Caractéristiques techniques».

**⚠ Afin d'éviter les dommages provenant d'une surtension électrique générée par la foudre, nous vous recommandons d'installer un parasurtenseur.**

**⚠ Ne raccordez pas le lave-linge au réseau électrique par un câble prolongateur.**

⚡ Ne branchez pas le lave-linge à une prise de courant prévue pour un rasoir ou un sèche-cheveux.

⚡ Confiez à un professionnel qualifié toutes les réparations et interventions affectant la sécurité ou les performances de l'appareil.

# AVANT D'UTILISER L'APPAREIL POUR LA PREMIÈRE FOIS

Vérifiez que le lave-linge est débranché, puis ouvrez le hublot en le tirant vers vous (figures 1 et 2).

Avant d'utiliser le lave-linge pour la première fois, nettoyez le tambour avec un chiffon doux en coton humidifié à l'eau, ou mettez en route le programme Coton 90°C (figures 3 et 4). Il ne doit pas y avoir de linge dans la machine ; le tambour doit être vide.

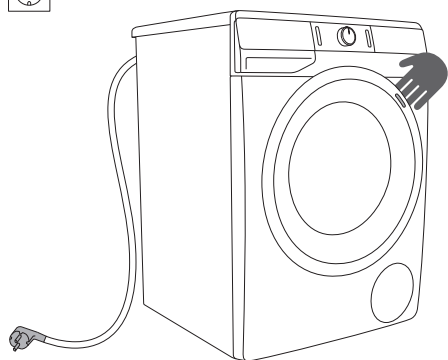

1

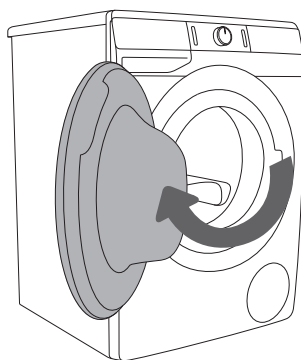

2



3

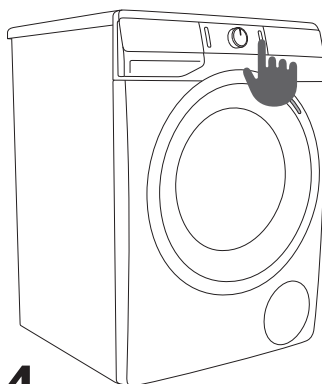



























4

**⚠** N'utilisez pas de solvants ou de nettoyeurs qui pourraient endommager la machine et respectez les instructions et mises en garde du fabricant des détergents.

# LES ÉTAPES DU LAVAGE (1 À 6)

## ÉTAPE 1 : VÉRIFICATION DES SYMBOLES D'ENTRETIEN SUR LES ÉTIQUETTES DES VÊTEMENTS

<b>Lavage normal</b> <b>Linge fragile</b>	Température max. de lavage 95°C  	Température max. de lavage 60°C  	Température max. de lavage 40°C  	Température max. de lavage 30°C  	Lavage à la main 	Lavage interdit 
<b>Blanchiment</b>	Eau de Javel possible à l'eau froide 		Eau de Javel interdite 			
<b>Nettoyage à sec</b>	Possible avec tous les solvants 	Solvants pétroliers R11, R113 	Nettoyage à sec avec Kérosène, alcool pur et R 113 	Nettoyage à sec interdit 		
<b>Repassage</b>	Repassage au fer à 200°C max. 	Repassage au fer à 150°C max. 	Repassage au fer à 110°C max. 	Repassage interdit 		
<b>Séchage</b>	Séchage à plat 	Laisser égoutter sans essorage  Étendre sur un fil 	Séchage en machine à haute température  Séchage en machine à température modérée 		Séchage en machine interdit 	

## ÉTAPE 2 : PRÉPARATION DU LINGE AVANT LAVAGE

1. Triez le linge selon la nature des fibres textiles, la couleur, le degré de salissure et la température de lavage autorisée (voir le TABLEAU DES PROGRAMMES).
2. Lavez séparément le linge qui peluche beaucoup.
3. Fermez les boutons et les fermetures à glissières, nouez les rubans et tournez les poches à l'envers ; enlevez toutes les attaches amovibles en métal qui pourraient abîmer le linge et l'intérieur de la machine ou obstruer le flexible de vidange.
4. Mettez le linge très délicat et les petits vêtements dans un filet de lavage. (Le filet de lavage est disponible à la vente en tant qu'accessoire en option.)

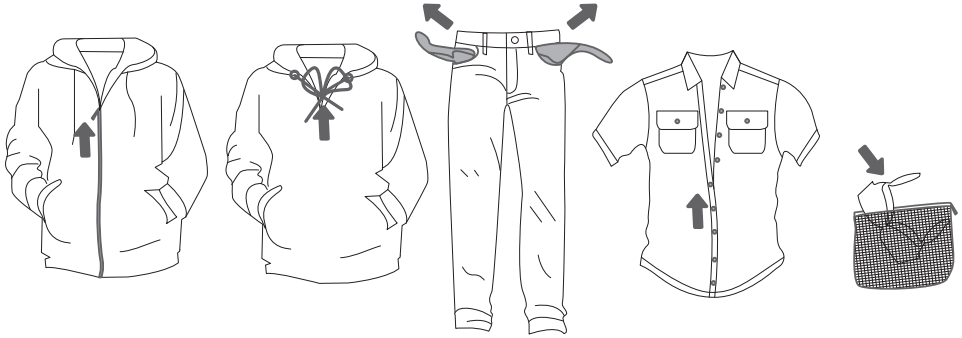

## MISE EN MARCHÉ DU LAVE-LINGE

Branchez la machine au réseau électrique avec le cordon secteur, puis raccordez-la à l'arrivée d'eau.

Appuyez sur la touche (1) **MARCHE/ARRÊT** pour mettre le lave-linge en route (figures 1 et 2).

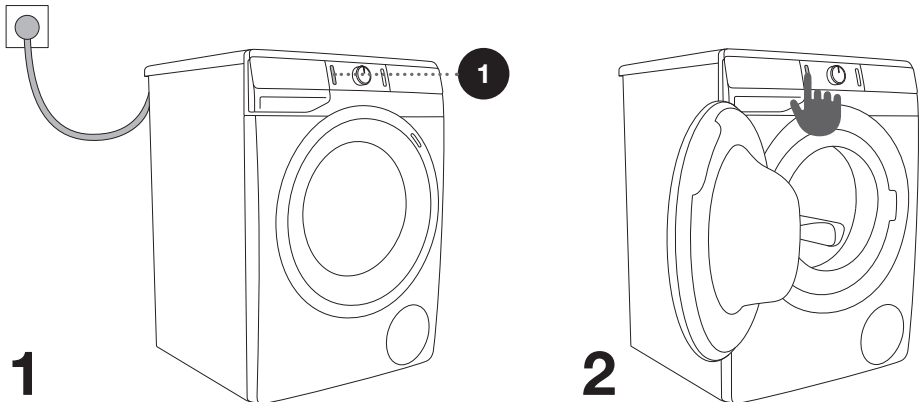

# CHARGEMENT DU LAVE-LINGE

Ouvrez le hublot en tirant la poignée vers vous (figure 1).

Chargez le linge dans le tambour (vérifiez auparavant qu'il est vide) (figure 2).

Vérifiez qu'aucun vêtement n'est coincé entre le hublot et le soufflet en caoutchouc. Fermez le hublot (figure 3).

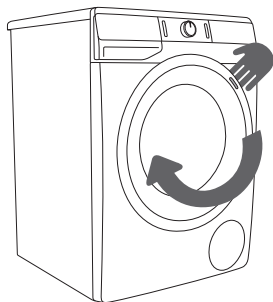

**1**

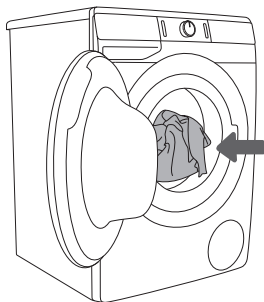

**2**

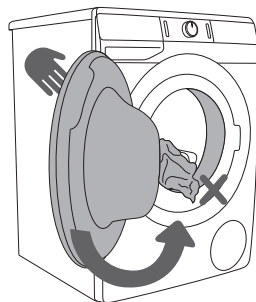

**3**

Ne surchargez pas le tambour ! Voir le TABLEAU DES PROGRAMMES et respectez la charge nominale indiquée sur la plaque signalétique.

Si le tambour est trop plein, le linge ne sera pas lavé en profondeur.

## ÉTAPE 3 : CHOIX DU PROGRAMME DE LAVAGE

Pour choisir un **programme**, tournez le sélecteur vers la gauche ou la droite, selon le type de linge et son degré de souillure (voir le TABLEAU DES PROGRAMMES).

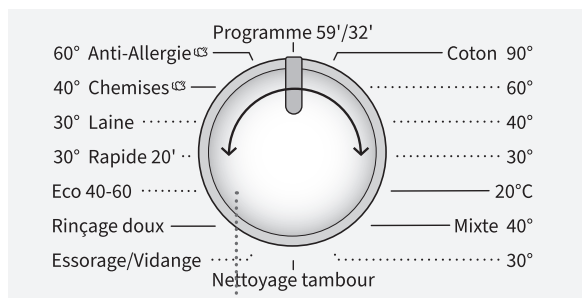

2

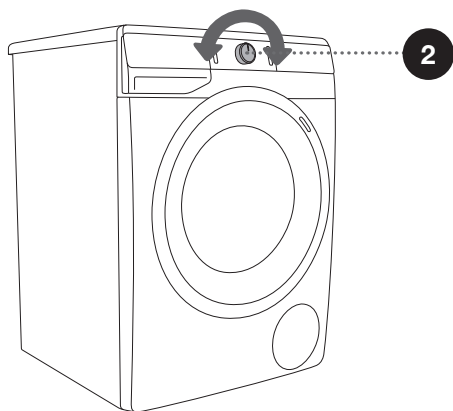



⚡ Durant le fonctionnement, le sélecteur de programme (2) ne tourne pas automatiquement.

⚡ Les programmes de lavage sont des programmes complets incluant tous les cycles nécessaires, y compris l'assouplissage et l'essorage (ceci ne s'applique pas aux Programmes partiels).

⚡ Les programmes partiels sont des programmes indépendants. Utilisez-les lorsque vous n'avez pas besoin d'un programme complet.

# TABLEAU DES PROGRAMMES

Programme	Charge Max.	Vitesse maximale d'essorage	Description du programme
<b>Coton</b> 20°C - 90°C	* MAX	MAX <sup>1)</sup>	Programme de lavage pour serviettes, linge de lit, t-shirts, etc. en coton blanc et coloré. Vous pouvez régler la température séparément; par conséquent, respectez les conseils figurant sur les étiquettes des vêtements. Vous pouvez aussi choisir vous-même la vitesse d'essorage. La durée du programme et le volume d'eau sont ajustés en fonction de la quantité de linge.
<b>Mixte (Linge mixte/ Synthétiques)</b> 30°C - 40°C	3,5 kg	1200 <sup>2)</sup>	Programme pour le linge délicat en fibres synthétiques et mélangées, ou en viscose, et pour le coton d'entretien facile. Respectez les conseils figurant sur les étiquettes des vêtements.
<b>Nettoyage Tambour (Programme d'autonettoyage)</b>	0 kg	-	Ce programme est utilisé pour nettoyer le tambour et enlever les résidus de lessive et de bactéries. Pour sélectionner ce programme, tournez le sélecteur vers la gauche ou la droite jusqu'à la position Nettoyage Tambour (Programme d'autonettoyage). D'autres fonctions supplémentaires ne sont pas accessibles. Le tambour doit être vide. <b>N'ajoutez pas de lessive et d'adoucissant!</b> Vous pouvez ajouter du vinaigre d'alcool (environ 2 dl) ou du bicarbonate de sodium (1 cuillerée à soupe ou 15 g). Faites tourner ce programme au moins une fois par mois.
<b>Essorage/Vidange (Vitesse d'essorage/ Vidange) (Programme partiel)</b>	/	MAX <sup>1)</sup>	Utilisez ce programme uniquement pour essorer le linge. Si vous voulez seulement vider l'eau de la machine, appuyez sur la touche (7) <b>ESSORAGE</b>  pour sélectionner  (Vidange).
<b>Rinçage doux (Rinçage/Assouplissant) (Programme partiel)</b>	/	MAX <sup>1)</sup>	Pour assouplir, amidonner ou imperméabiliser le linge lavé au préalable. Il peut également être utilisé comme cycle de rinçage, mais sans ajouter de lessive ou d'adoucissant. Il est complété par un rinçage supplémentaire. Vous pouvez aussi choisir <b>EAU+</b>  parmi les fonctions complémentaires.

\* Charge déclarée maximale (MAX) - voir plaque signalétique



\*\* Demi-charge (1/2)

/ Charge quelconque (0 kg – MAX kg)

<sup>1)</sup> Vitesse maximale d'essorage (MAX) - voir plaque signalétique

<sup>2)</sup> Selon le modèle



Programme	Charge Max.	Vitesse maximale d'essorage	Description du programme
<b>Eco 40-60</b>	* MAX	MAX <sup>1)</sup>	Programme de lavage pour le linge en coton normalement sale, lavable à 40°C ou 60°C.
<b>Rapide 20'</b> <b>(Lavage rapide 20)</b> 30°C	2,5 kg	1000 <sup>2)</sup>	Programme court pour le linge qui a simplement besoin d'être rafraîchi.
<b>Laine</b> <b>(Lavage main)</b> 30°C	2 kg	800 <sup>2)</sup>	Programme doux pour la laine, la soie et les vêtements qui doivent être lavés à la main. La température maximale est de 30°C, le cycle d'essorage est court à une vitesse maximale de 800 tr/min.
<b>Chemises</b>  <b>(Chemises avec vapeur)</b> 40°C	3,5 kg	1200 <sup>2)</sup>	Ce programme est destiné au lavage des vêtements en coton, microfibres et synthétiques, ainsi qu'au nettoyage des cols et des poignets. Le lavage se déroule à basse température, avec une grande quantité d'eau et un brassage doux. La vitesse d'essorage prééglée est de 800 tr/min. De la vapeur est ajoutée à la fin du programme pour diminuer le froissage.
<b>Anti-Allergie</b>  <b>(Hygiène supplémentaire)</b> 60°C	* MAX	MAX <sup>1)</sup>	Ce programme permet de laver les vêtements en coton nécessitant un traitement spécial, tel que vêtements des personnes à peau très sensible ou souffrant d'allergies. Nous vous conseillons de tourner les vêtements à l'envers pour éliminer totalement les squames et autres résidus. De la vapeur est ajoutée à la fin du programme pour diminuer le froissage.
<b>Programme 59'/32'</b> 40°C	** (1/2)	MAX <sup>1)</sup>	Ce programme adapte automatiquement la durée du lavage principal et le nombre de rinçages à la quantité de linge.

\* Charge déclarée maximale (MAX) - voir plaque signalétique

\*\* Demi-charge (1/2)

/ Charge quelconque (0 kg – MAX kg)

<sup>1)</sup> Vitesse maximale d'essorage (MAX) - voir plaque signalétique

<sup>2)</sup> Selon le modèle

 Ajoutez la lessive liquide ou en poudre selon les instructions du fabricant, en tenant compte de la température et du programme de lavage, du degré de salissure du linge et de la dureté de l'eau.

En cas d'une formation excessive de mousse dans le lave-linge ou de débordement de mousse dans le tiroir à produits lessiviels, le linge lavé devra être rincé à fond avec une grande quantité d'eau. Pour ce faire, choisissez un programme de lavage, mais n'ajoutez pas de lessive.

☼ La charge maximale de linge en kg (pour le programme coton) figure sur la plaque signalétique apposée sur la face interne de l'encadrement du hublot, en bas (voir le chapitre «DESCRIPTION DU LAVE-LINGE/Caractéristiques techniques»).

☼ La charge maximale ou nominale s'applique au linge qui a été préparé conformément à la norme IEC 60456.

☼ Pour un meilleur résultat de lavage, nous vous recommandons de charger le tambour seulement aux 2/3 lorsque vous utilisez un programme Coton.

☼ Une eau très froide, la sous-tension du réseau électrique, ou une petite quantité de linge dans le tambour peuvent avoir une incidence sur la durée du programme. Le temps restant est affiché en conséquence.

## **Optimisation de la durée du programme en cours de lavage**

Grâce à une technologie avancée, la machine détecte la quantité de linge au début du programme et ajuste la durée du lavage en conséquence.

## **PROGRAMMES DE LAVAGE AVEC ADJONCTION DE VAPEUR**

L'adjonction de vapeur au cours de la dernière étape du lavage détend le linge, le désinfecte légèrement et élimine certains allergènes. Après avoir été lavé avec un programme de ce type, le linge sera doux, souple, frais, et nécessitera moins de repassage.

L'adjonction de vapeur permet également de se passer d'assouplissant ou d'en réduire la quantité.

# ÉTAPE 4 : SÉLECTION DES FONCTIONS COMPLÉMENTAIRES

Chaque programme comporte des réglages de base que vous pouvez toutefois modifier.

Pour changer un réglage, appuyez sur la touche appropriée (avant d'appuyer sur la touche (3) DÉPART/PAUSE).

Les fonctions que vous ne pouvez pas modifier sur le programme choisi sont affichées avec une faible luminosité.

Quelques réglages ne sont pas disponibles sur certains programmes ; ces réglages ne sont pas allumés et la touche clignote si vous appuyez dessus (voir le TABLEAU DES FONCTIONS).

Description des indicateurs de fonction pour un programme de lavage sélectionné :

- **Allumé** (Réglage de base/par défaut);
- **Faible luminosité** (Fonctions que vous pouvez ajuster) et
- **Éteint** (Fonctions que vous ne pouvez pas sélectionner).

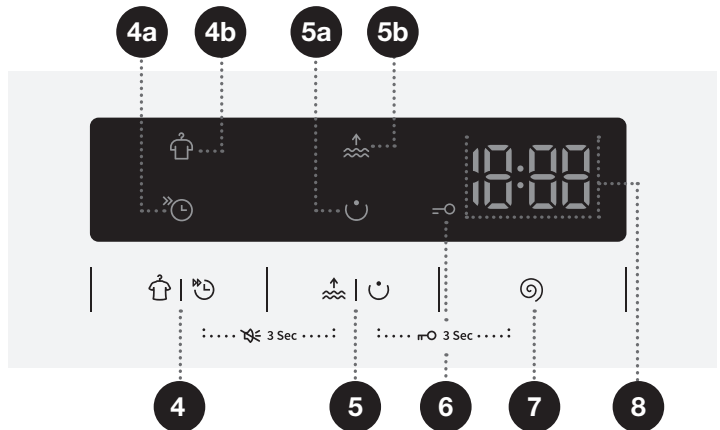

4 , 5

## FONCTIONS SUPPLÉMENTAIRES

En appuyant successivement sur la position (4), vous pouvez choisir entre les options **RAPIDE** ⌚ (4a) et **ANTIFROISSAGE** 👕 (4b).

En appuyant successivement sur la position (5), vous pouvez choisir entre les options **PRÉLAVAGE** 😊 (5a) et **EAU+** 🌊 (5b).

4a

## RAPIDE

Lorsque la fonction **RAPIDE**  est activée, le programme de lavage sera effectué avec une durée de lavage plus courte.

Nous vous recommandons de charger le tambour à la moitié de sa contenance.

4b

## ANTIFROISSAGE

Pour éviter que les vêtements soient froissés, sélectionnez la fonction **ANTIFROISSAGE** . Une rotation modérée se poursuivra après la fin du programme de lavage.



Cette fonction est recommandée pour le linge délicat.

 apparaîtra à l'écran (8). La fonction peut être désactivée à tout moment en appuyant sur la touche (1) MARCHE/ARRÊT.

5a

## PRÉLAVAGE

Lavage du linge très sale, surtout avec des taches superficielles tenaces.

 Si vous sélectionnez **PRÉLAVAGE**, ajoutez de la lessive dans le compartiment du tiroir à produits destiné au pré-lavage .

5b

## EAU+

Utilisez cette fonction pour appliquer une plus grande quantité d'eau sur certains programmes.

7

## ESSORAGE (VITESSE D'ESSORAGE/VIDANGE/ARRÊT CUVE PLEINE)

Pour régler la vitesse d'essorage. Chaque programme (à l'exception de Nettoyage Tambour (Programme d'autonettoyage)) a une vitesse de rotation prédéfinie qui peut être ajustée en appuyant sur la position (7) **ESSORAGE**  (VITESSE D'ESSORAGE/VIDANGE/ARRÊT CUVE PLEINE).

Si vous sélectionnez la vidange sans essorage, l'icône  apparaît sur l'afficheur.

Si vous sélectionnez «Arrêt cuve pleine» l'icône  apparaît sur l'afficheur.

Sélectionnez «Arrêt cuve pleine»  lorsque vous voulez que le linge reste immergé dans la dernière eau de rinçage pour éviter qu'il se froisse si vous prévoyez que vous ne serez pas disponible pour le retirer immédiatement du tambour quand le programme sera terminé. Vous pouvez régler la vitesse d'essorage voulue. Pour continuer le programme, appuyez sur la touche (3) DÉPART/PAUSE qui est allumée. L'eau sera alors vidangée et l'essorage final effectué.



## SECURITE ENFANTS

Pour activer la sécurité enfants, appuyez simultanément sur (5) **FONCTIONS SUPPLÉMENTAIRES** et (7) **ESSORAGE** (VITESSE D'ESSORAGE/VIDANGE/ARRÊT CUVE PLEINE) pendant trois secondes au moins. Le temps restant est affiché à l'écran. L'activation est confirmée par un signal sonore et lumineux (l'icône  $\rightarrow$  (6) s'allume). Procédez de la même façon pour désactiver cette fonction. Tant que la sécurité enfants est active, il est impossible de choisir un autre programme, d'autres réglages, ou d'autres fonctions complémentaires. La sécurité enfants reste active même quand l'appareil est à l'arrêt. Pour des raisons de sûreté, la sécurité enfants n'empêche pas d'éteindre le lave-linge avec la touche (1) MARCHE/ARRÊT et il faut d'abord désactiver cette fonction pour pouvoir sélectionner un nouveau programme.

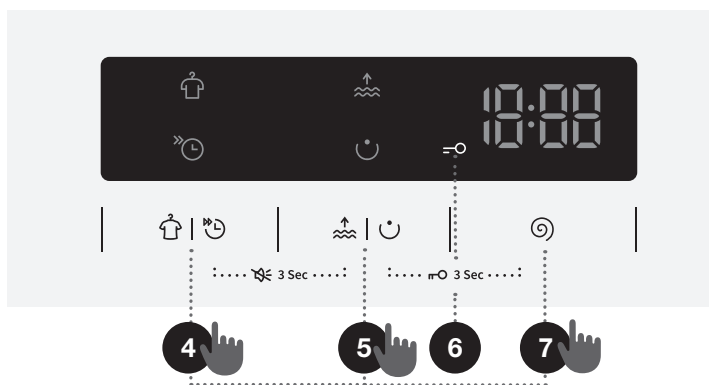

## SON ÉTEINT

Pour couper les différents sons, appuyez simultanément sur les positions (4) et (5) et maintenez-les enfoncées pendant au moins 3 secondes. Pour réactiver les différents sons, appuyez simultanément sur les positions (4) et (5) et maintenez-les enfoncées pendant au moins 3 secondes.







Si vous coupez les sons, aucun signal sonore ne sera alors émis à la fin d'un programme de lavage.

⚠ Quelques réglages ne sont pas accessibles avec certains programmes. Dans ce cas, la fonction n'est pas allumée, et lorsqu'on appuie sur la touche qui la commande, un signal sonore retentit et le voyant clignote sur cette touche (voir le TABLEAU DES FONCTIONS).

⚠ Pour activer/désactiver une fonction, appuyez sur la fonction voulue (avant d'appuyer sur la touche (3) DÉPART/PAUSE. Un indicateur s'allume à côté des fonctions sélectionnées.

⚠ Quand vous mettez le lave-linge à l'arrêt, toutes les fonctions complémentaires reviennent à leur réglage par défaut, sauf le signal sonore.

# TABLEAU DES FONCTIONS

Programmes	RAPIDE 	ANTIFROISSAGE 	PRELAVAGE 	EAU+ 	ESSORAGE  (REGLAGE DE LA VITESSE D'ESSORAGE)	ARRÊT CUVE PLEINE
<b>Coton</b> 20°C - 90°C	•	•	•	•	•	•
<b>Mixte</b> (Linge mixte/ Synthétiques) 30°C - 40°C	•	•	•	•	•	•
<b>Nettoyage Tambour</b> (Programme d'autonettoyage)						
<b>Essorage/Vidange</b> (Vitesse d'essorage/Vidange) (Programme partiel)					•	
<b>Rinçage doux</b> (Rinçage/Assouplissant) (Programme partiel)		•		•	•	•
<b>Eco 40-60</b>						
<b>Rapide 20'</b> (Lavage rapide 20') 30°C		•			•	•
<b>Laine</b> (Lavage main) 30°C	•	•		•	•	•
<b>Chemises </b> (Camicie con vapore) 40°C	•	•	•	•	•	•
<b>Anti-Allergie </b> (Hygiène supplémentaire) 60°C	•	•	•	•	•	•
<b>Programme 59'/32'</b> 40°C	•	•	•	•	•	•

- Vous pouvez sélectionner des fonctions complémentaires

## ÉTAPE 5 : DÉMARRAGE DU PROGRAMME

Appuyez sur la touche (3) **DÉPART/PAUSE**.

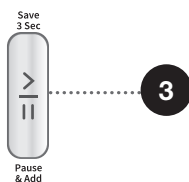

**LE TEMPS RESTANT JUSQU'À LA FIN DU PROGRAMME** sera indiqué à l'écran.

Les icônes des fonctions sélectionnées sont allumées.

Après avoir appuyé sur la touche (3) **DÉPART/PAUSE**, vous pouvez encore régler la vitesse

d'essorage (sauf pour le programme Nettoyage Tambour (Programme d'autonettoyage) et

**ESSORAGE** Ⓞ) (VITESSE D'ESSORAGE/VIDANGE/ARRÊT CUVE PLEINE) et activer ou désactiver la sécurité enfants ; en revanche, il n'est pas possible de modifier d'autres réglages.

☹ Si le **TEMPS RESTANT JUSQU'À LA FIN DU PROGRAMME** clignote trois fois à l'écran, et qu'un signal sonore retentit, alors la porte de la machine à laver est ouverte ou non hermétiquement fermée. Fermez le hublot et appuyez de nouveau sur la touche (3) **DÉPART/PAUSE** pour continuer le programme.

## ÉTAPE 6 : FIN DU PROGRAMME

Le lave-linge indique par un signal sonore que le programme est terminé et le mot **End** apparaît sur l'afficheur pendant que la machine passe en mode Veille ou se met à l'arrêt. 5 minutes plus tard,

**End** n'est plus affiché.



1. Ouvrez le hublot.
2. Enlevez le linge du tambour.
3. Essayez le soufflet en caoutchouc et la vitre du hublot.
4. Fermez le hublot.
5. Fermez le robinet d'arrivée d'eau.
6. Mettez l'appareil à l'arrêt (appuyez sur la touche (1) **MARCHE/ARRÊT**).
7. Débranchez le câble d'alimentation de la prise secteur.

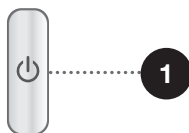

# INTERRUPTIONS ET MODIFICATIONS DU PROGRAMME

## INTERRUPTION MANUELLE



**Pour mettre en pause et annuler le programme de lavage**, appuyez sur la touche (1) **MARCHE/ARRÊT**. Les voyants clignotent sur l'afficheur. En même temps, la machine pompe l'eau du tambour. Lorsque la vidange est terminée, le hublot se déverrouille. Si l'eau est très chaude, le lave-linge la refroidit automatiquement, puis la vidange.

## RÉGLAGES PERSONNELS

Vous pouvez aussi modifier les réglages par défaut de chaque programme de lavage. Lorsque vous sélectionnez le programme de lavage et les fonctions supplémentaires, la combinaison peut être stockée en appuyant sur la touche (3) **DÉPART/PAUSE** et en la maintenant enfoncée pendant 3 secondes (le temps défile à l'écran). **5 1** apparaît alors sur l'afficheur.

Le programme reste en mémoire tant que vous ne le modifiez pas en suivant la même procédure. Le menu utilisateur vous permet également de remplacer vos réglages personnels par les réglages usine.

## MENU DES RÉGLAGES PERSONNELS

Mettez le lave-linge en marche en appuyant sur la touche (1) **MARCHE/ARRÊT**. Appuyez simultanément sur (4) **FONCTIONS SUPPLÉMENTAIRES** et (7) **ESSORAGE**  (**VITESSE D'ESSORAGE/VIDANGE/ARRÊT CUVE PLEINE**) pour ouvrir le menu des Réglages Personnels. Les voyants **ANTIFROISSAGE** , et **EAU+**  s'allument. Le chiffre 1 apparaît sur l'afficheur LED et indique que vous pouvez modifier les réglages. Tournez le sélecteur de programme (2) vers la gauche ou la droite pour choisir la fonction à modifier. Le chiffre 1 désigne le réglage du son, et le chiffre 2 désigne le remplacement des réglages personnels par les réglages usine. Si vous n'avez pas sélectionné le réglage voulu au bout de 20 secondes, le lave-linge retourne automatiquement au menu principal. Appuyez sur les positions de **FONCTIONS SUPPLÉMENTAIRES** pour confirmer les fonctions souhaitées et leurs réglages (position 5) ; appuyez sur la position (4) pour revenir une étape en arrière. Il existe 4 niveaux pour régler le volume du signal sonore (0 = Muet, 1 = touche Son activée, 2 = faible volume, 3 = volume élevé). Choisissez le volume du son en tournant le sélecteur de programme (2) vers la gauche ou la droite. Si vous sélectionnez le réglage le plus bas, le signal sonore sera coupé.

## TOUCHE PAUSE

Vous pouvez arrêter le programme à tout moment en appuyant sur la touche (3) **DÉPART/PAUSE**. Le programme est temporairement en pause lorsque le temps restant jusqu'à la fin du programme clignote sur l'afficheur. S'il n'y a pas d'eau dans la cuve et si la température n'est pas trop élevée, le hublot va se déverrouiller au bout d'un certain temps et vous pourrez l'ouvrir. Pour continuer le programme, fermez d'abord le hublot, puis appuyez sur la touche (3) **DÉPART/PAUSE**.



## AJOUT/ENLÈVEMENT DE LINGE PENDANT LE LAVAGE

Au bout d'un certain, vous pouvez ouvrir le hublot du lave-linge si le niveau d'eau et la température sont inférieurs à un seuil prédéfini.

Si les conditions ci-dessous sont réunies, le verrouillage électronique du hublot se désenclenche et il est possible d'ouvrir la porte de la machine :

- l'eau dans le tambour doit être à une température convenable,
- Le niveau d'eau dans le tambour doit être inférieur à une certaine limite.

Pour ajouter ou enlever du linge de la machine lorsque le programme est en cours, procédez comme suit :

1. Appuyez sur la touche (3) **DÉPART/PAUSE**.
2. Si toutes les conditions du déverrouillage électronique du hublot sont réunies, vous pouvez ouvrir la porte de la machine et ajouter ou retirer du linge du tambour.
3. Fermez le hublot du lave-linge.
4. Appuyez sur la touche (3) **DÉPART/PAUSE**.

Le programme de lavage va continuer.

☹ Si vous ajoutez une grande quantité de linge pendant le lavage, les vêtements pourraient être moins bien lavés, car la machine a d'abord détecté une charge inférieure et a admis moins d'eau. Une quantité d'eau insuffisante par rapport à la charge de linge peut également endommager les vêtements (frottement du linge sec) et le lavage peut durer plus longtemps.

☹ Le lavage repart au point où il s'était interrompu.

## DÉFAUTS

En cas d'erreur ou de défaut, le programme s'interrompt.

Un signal sonore vous en avertit (voir le TABLEAU DE DÉPANNAGE ET DES ERREURS) ; de plus, le défaut est indiqué à l'écran (E:XX).

## PANNE DE COURANT

En cas de coupure d'électricité, le lavage est interrompu. Lorsque l'alimentation électrique est rétablie, le programme de lavage reprend à partir du moment où il a été interrompu. À la fin du cycle de lavage, **End** / **PF** s'affiche alternativement à l'écran. Cela informe l'utilisateur d'une panne d'alimentation et de l'effet sur l'exécution du programme de lavage. Le lavage repart au point où il s'était interrompu.

## OUVERTURE DU HUBLLOT (PAUSE /ANNULATION/MODIFICATION DU PROGRAMME)

Vous pourrez ouvrir le hublot si le niveau d'eau dans le tambour est suffisamment bas et si la température de l'eau n'est pas trop élevée.

☹ Si la machine à laver n'est pas raccordée au courant électrique ou en cas de panne d'alimentation pendant l'exécution du programme, alors la porte de la machine à laver ne peut pas être ouverte.

Dans ce cas, la machine à laver doit être correctement raccordée ou un technicien de réparation doit être contacté.

# NETTOYAGE & ENTRETIEN

⚠ Débranchez toujours le lave-linge de la prise secteur avant de le nettoyer.

☼ Les enfants ne doivent pas nettoyer la machine ou effectuer des tâches d'entretien sans surveillance.

## NETTOYAGE DU TIROIR À PRODUITS LESSIELS

☼ Il faut nettoyer le tiroir à produits au moins deux fois par mois.

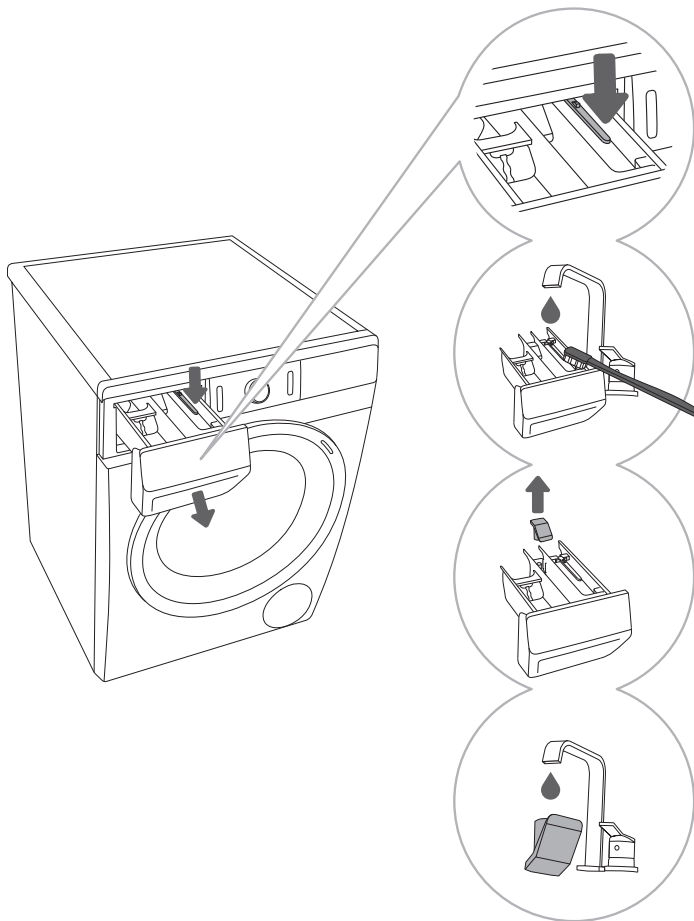

**1** Pour enlever le tiroir à produits de son logement, appuyez sur la petite languette.

**2** Nettoyez le tiroir à produits sous l'eau courante avec une brosse, puis séchez-le. Enlevez aussi les résidus de lessive qui se trouvent au fond de son logement.

**3** Si nécessaire, enlevez le capuchon du tube-siphon et nettoyez-le.

**4** Rincez le capuchon du tube-siphon sous l'eau courante et remettez-le en place.

☼ Ne nettoyez pas le tiroir à produits lessiviels dans un lave-vaisselle.

# NETTOYAGE DU FILTRE D'ARRIVÉE D'EAU, DU LOGEMENT DU TIROIR À PRODUITS LESSIVIELS ET DU SOUFFLET DU HUBLLOT

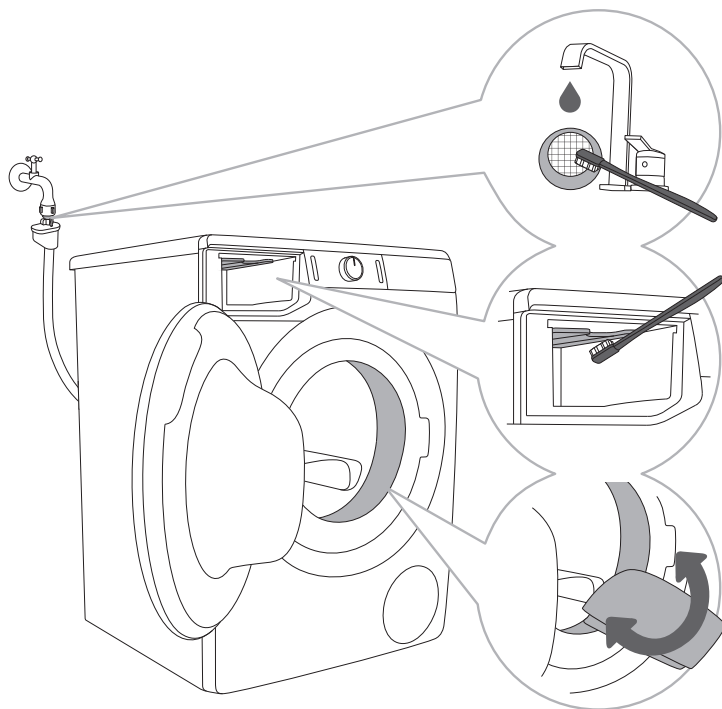

**1** Nettoyez souvent le filtre à mailles sous l'eau courante.

**2** Nettoyez avec une petite brosse le logement du tiroir à produits lessiviels, et en particulier les buses qui se trouvent sur sa partie supérieure.

**3** Après chaque lavage, essuyez le soufflet en caoutchouc du hublot afin de prolonger sa durée de vie.

# NETTOYAGE DU FILTRE DE LA POMPE

☂ Un peu d'eau risque de s'écouler pendant le nettoyage. Il est recommandé d'étaler une serpillière sur le sol.

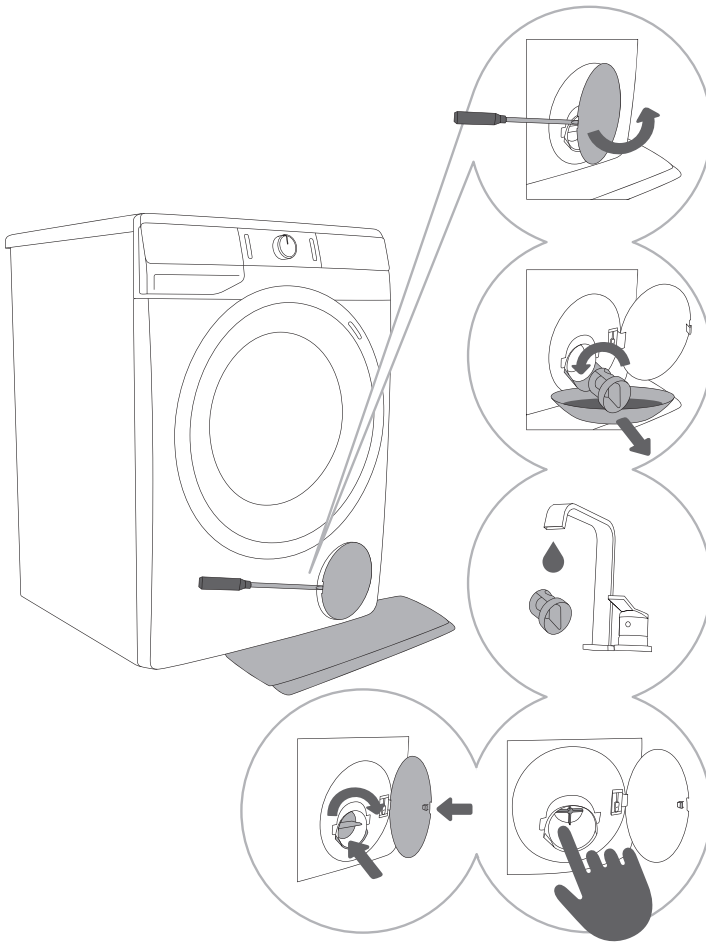

**1** Ouvrez la trappe du filtre de la pompe avec un outil approprié (tournevis plat ou similaire).

**2** Retirez la goulotte avant de nettoyer le filtre de la pompe. Tournez le filtre de la pompe avec précaution dans le sens contraire des aiguilles d'une montre. Retirez le filtre de la pompe pour permettre à l'eau de s'écouler lentement.

**3** Nettoyez soigneusement le filtre de la pompe sous l'eau courante.

**4,5** Retirez tous les objets et impuretés accumulés dans le logement du filtre et sur les pales de la pompe. Remettez le filtre de la pompe en place comme indiqué sur la figure, en le tournant dans le sens des aiguilles d'une montre. Pour assurer une bonne étanchéité, la surface du joint doit être très propre.

☂ Le filtre de la pompe doit être nettoyé de temps en temps, surtout après une lessive comportant des vêtements particulièrement pelucheux ou du linge très usé.

# NETTOYAGE DE L'EXTÉRIEUR DU LAVE-LINGE

**⚠ Débranchez toujours le lave-linge de la prise secteur avant de le nettoyer.**

Nettoyez la carrosserie et l'afficheur du lave-linge avec un chiffon doux en coton humidifié à l'eau.

**⚠ N'utilisez pas de solvants ni de nettoyants qui pourraient endommager la machine (respectez les instructions et mises en garde du fabricant des détergents).**

🚫 Ne nettoyez pas le lave-linge au jet d'eau !

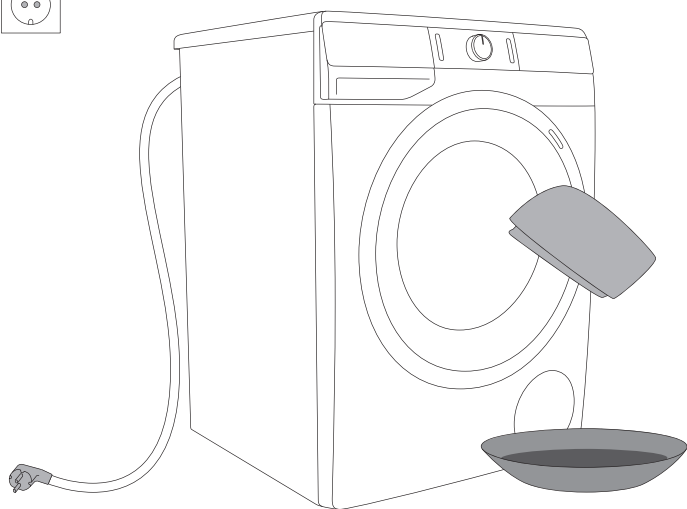

# GUIDE DE DÉPANNAGE



## QUE FAIRE EN CAS DE PROBLEME ... ?







Le lave-linge contrôle automatiquement la bonne marche de certaines fonctions pendant le lavage. S'il détecte une anomalie, elle est indiquée par un message d'erreur (E XX) sur l'afficheur. La machine signale le défaut jusqu'à ce qu'elle soit mise à l'arrêt. Les perturbations de l'environnement (par exemple du réseau électrique) peuvent provoquer l'affichage de divers messages d'erreur (voir le TABLEAU DE DÉPANNAGE). Dans ce cas:









- Mettez l'appareil à l'arrêt et attendez quelques secondes.
- Remettez l'appareil en marche et relancez le programme de lavage.
- Si l'erreur persiste, contactez le service après-vente agréé (voir le TABLEAU DE DEPANNAGE).
- Vous serez capable de résoudre vous-même la plupart des problèmes survenant lors de l'utilisation de l'appareil.
- Les réparations doivent être réalisées exclusivement par un professionnel qualifié.

## TABLEAU DE DÉPANNAGE ET DES ERREURS

Les erreurs suivantes peuvent s'afficher :







Problème/erreur	Signalisation sur l'afficheur et description du problème	Que faire ?
	Réglages incorrects	Relancez le programme. Si l'erreur persiste, contactez le service après-vente.
	Erreur de la sonde de température	L'eau admise dans la machine est trop froide. Relancez le programme de lavage. Si l'erreur réapparaît, contactez le service après-vente.
	Erreur verrouillage du hublot	Vérifiez si le hublot du lave-linge est fermé. Débranchez le cordon secteur, puis rebranchez-le et remettez la machine en marche. Si l'erreur persiste, contactez le service après-vente.



Problème/ erreur	Signalisation sur l'afficheur et description du problème	Que faire ?
	<b>Erreur admission d'eau</b>	Vérifiez : <ul style="list-style-type: none"> <li>• si le robinet d'arrivée d'eau est ouvert,</li> <li>• si le filtre du flexible d'alimentation en eau est propre,</li> <li>• si le flexible d'alimentation est déformé (tordu, obstrué, etc.),</li> <li>• si la pression de l'eau admise est entre 0,05 et 0,8 MPa (0,5 à 8 bars).</li> </ul> Appuyez ensuite sur la touche (3) <b>DÉPART/PAUSE</b> pour continuer le programme. Si l'erreur réapparaît, contactez le service après-vente.
	<b>Erreur thermoplongeur</b>	Relancez le programme. Si l'erreur persiste, contactez le service après-vente.
	<b>Erreur vidange</b>	Vérifiez : <ul style="list-style-type: none"> <li>• si le filtre de la pompe est propre,</li> <li>• si le flexible de vidange est bouché ou tordu,</li> <li>• si l'évacuation est obstruée,</li> <li>• si le flexible de vidange est installé au-dessous de la hauteur maximale et au-dessus de la hauteur minimale (voir le chapitre «INSTALLATION ET RACCORDEMENTS/ Installation sécurisée du flexible de vidange»);</li> </ul> appuyez ensuite sur la touche (3) <b>DÉPART/PAUSE</b> . Si l'erreur réapparaît, contactez le service après-vente.
	<b>Quantité de lessive excessive</b>	Trop de lessive peut provoquer une mousse excessive dans le tambour. Voir la description pour  .
	<b>Fuite d'eau détectée dans la zone de la machine à laver</b>	Mettez la machine à l'arrêt puis remettez-la en marche. Si l'erreur persiste, contactez le service après-vente.
	<b>Erreur capteur de niveau d'eau</b>	Débranchez le cordon secteur, puis rebranchez-le et remettez la machine en marche. Si l'erreur persiste, contactez le service après-vente.

Problème/ erreur	Signalisation sur l'afficheur et description du problème	Que faire ?
	<b>Débordement</b>	Si l'eau dans la cuve dépasse un certain niveau et si l'afficheur signale une erreur, le programme sera interrompu et l'eau vidangée. Relancez le programme. Si l'erreur persiste, contactez le service après-vente. Si l'eau dans la cuve dépasse un certain niveau et si l'afficheur signale une erreur, mais que l'eau continue d'arriver dans la machine, fermez le robinet et contactez le service après-vente.
	<b>Quantité de lessive excessive</b>	Trop de lessive peut provoquer une mousse excessive dans le tambour. Voir la description pour  .
	<b>Erreur commande moteur</b>	Relancez le programme. Si l'erreur persiste, contactez le service après-vente.
	<b>Erreur verrouillage du hublot</b>	Le hublot est fermé mais ne peut pas se verrouiller. Mettez le lave-linge à l'arrêt, puis remettez-le en marche et relancez le programme. Si l'erreur réapparaît, contactez le service après-vente.
	<b>Erreur déverrouillage du hublot</b>	Le hublot est fermé et ne peut pas se déverrouiller. Mettez le lave-linge à l'arrêt, puis remettez-le en marche. Si l'erreur réapparaît, contactez le service après-vente. Pour ouvrir le hublot, voir le chapitre «INTERRUPTIONS ET MODIFICATIONS DU PROGRAMME/Ouverture manuelle du hublot».
	<b>Erreur de communication électronique dans le lave-linge</b>	Débranchez le cordon secteur, puis rebranchez-le et remettez la machine en marche. Si l'erreur persiste, contactez le service après-vente.
	<b>Erreur de communication électronique dans le lave-linge</b>	Débranchez le cordon secteur, puis rebranchez-le et remettez la machine en marche. Si l'erreur persiste, contactez le service après-vente.
	<b>Avertissement du système qui a détecté une fluctuation prolongée de tension de la machine à laver - 180 V &gt; U &gt; 260 V</b>	Une chute prolongée de tension inférieure à 180 V ou une tension prolongée supérieure à 260 V a été détectée, ce qui peut affecter le fonctionnement de la machine à laver. Vérifiez le réseau d'alimentation électrique auquel votre machine à laver est raccordée.
	<b>Avertissement du système qui a détecté une fréquence incorrecte du courant secteur (50/60 Hz)</b>	Lorsque la machine à laver a été allumée, le système a détecté une fréquence d'alimentation incorrecte, ce qui pourrait affecter les fonctionnalités de la machine à laver. Tous les problèmes sur le réseau électrique doivent être vérifiés et corrigés.



Les alarmes/informations pour l'utilisateur suivantes peuvent s'afficher :

Avertissement/ information	Indication à l'écran	Cause d'erreur et description, que faire ?
	<p>La fonction <b>ANTIFROISSAGE</b>  que vous avez sélectionnée dans le cadre du programme de lavage est activée et en cours.</p>	<p>Pour arrêter la fonction <b>ANTIFROISSAGE</b> , appuyez sur le bouton (1) MARCHE/ARRÊT.</p>
	<p><b>Alarme système de vidange</b> Affichage de l'avertissement <b>ELF</b>.</p>	<p>Alarme sur un débit d'eau trop faible lors du pompage. Vérifiez :</p> <ul style="list-style-type: none"> <li>• si le filtre de la pompe est propre,</li> <li>• si le flexible de vidange est bouché,</li> <li>• si l'évacuation est obstruée,</li> <li>• si le flexible de vidange est installé au-dessous de la hauteur maximale et au-dessus de la hauteur minimale (voir le chapitre «INSTALLATION ET RACCORDEMENTS/Installation sécurisée du flexible de vidange»).</li> </ul>
	<p><b>Le système vous avertit qu'il faut lancer le programme Nettoyage Tambour (Programme d'autonettoyage).</b> Lorsque le programme de lavage est terminé, les caractères <b>cIn</b> et le mot <b>End</b> apparaissent alternativement sur l'afficheur.</p>	<p>Nous vous recommandons de faire tourner le programme Nettoyage Tambour (Programme d'autonettoyage).</p>
	<p><b>Avertissement du système qui a détecté une quantité de mousse excessive pendant le programme de lavage.</b></p>	<p>En cas de quantité de mousse excessive dans la machine à laver ou de fuite de mousse à travers le plateau du distributeur de lessive, le linge lavé doit être rincé en abondance avec une grande quantité d'eau. Choisissez un programme de lavage, mais n'ajoutez pas de lessive.</p> <ul style="list-style-type: none"> <li>• Nous vous recommandons de choisir le programme Rinçage doux (Rinçage/ Assouplissant).</li> <li>• Diminuez la quantité de lessive ajoutée.</li> </ul>
	<p><b>Signalisation d'une panne d'électricité («PF» / Panne d'électricité)</b></p>	<p>Le système a détecté une panne d'alimentation électrique alors que le programme de lavage était en cours d'exécution, ce qui a affecté les fonctions du programme de lavage. Vérifiez le réseau d'alimentation électrique auquel votre machine à laver est raccordée.</p>

Avertissement/ information	Indication à l'écran	Cause d'erreur et description, que faire ?
	<b>Ni l'afficheur, ni aucune des touches ne répondent</b>	Débranchez le câble d'alimentation de la prise secteur. Vérifiez si la tension d'alimentation convient à la machine à laver (220-240 V), puis branchez le cordon secteur dans la prise et allumez la machine à laver.
	<b>Le lave-linge est en veille, prêt à continuer le programme</b> Le temps restant jusqu'à la fin du programme s'allume et s'éteint alternativement à l'écran.	Pour reprendre le programme, appuyez sur la touche (3) <b>DÉPART/PAUSE</b> .
	<b>Préparation au déverrouillage du hublot</b> Les voyants vont clignoter à l'écran.	Attendez que le processus s'achève. Si l'erreur ne réapparaît pas quand le processus est terminé, vous pouvez lancer un nouveau programme. La cuve doit être vidangée. Attendez que le hublot se déverrouille.

 **Bruits et vibrations** - Vérifiez que l'appareil a été mis à niveau à l'aide des pieds réglables et que les contre-écrous sont bien serrés.

La mauvaise répartition des vêtements ou la formation d'une boule de linge dans le tambour peut entraîner certains inconvénients, tels que vibrations et fonctionnement bruyant. L'appareil détecte ces problèmes et active l'UKS\* (contrôle antibalourd).

Les petites charge (par exemple une serviette, un pull, un peignoir) ou les vêtements composés de matières présentant des propriétés particulières ne peuvent pas être répartis régulièrement dans le tambour du lave-linge (pantouffles, grandes pièces, etc.). L'appareil essaie donc à plusieurs reprises de mieux répartir le linge, ce qui a pour conséquence de rallonger la durée du programme. Dans les cas extrêmes où les conditions sont particulièrement défavorables, le programme peut se terminer sans essorage.

L'UKS\* (contrôle antibalourd) permet un fonctionnement stable et prolonge la durée de vie utile de l'appareil.

Si vous ne parvenez pas à résoudre le problème après avoir suivi les conseils ci-dessus, contactez le service après-vente agréé.

# SERVICE APRÈS-VENTE

## Avant de contacter le service après-vente

Lorsque vous contactez le service après-vente, veuillez mentionner le type (1), le code/ID (2), le numéro de modèle (3) et le numéro de série (4) de votre lave-linge.

Le type, le code/ID, le modèle et le numéro de série figurent sur la plaque signalétique apposée sur la face interne de l'encadrement du hublot, en bas.

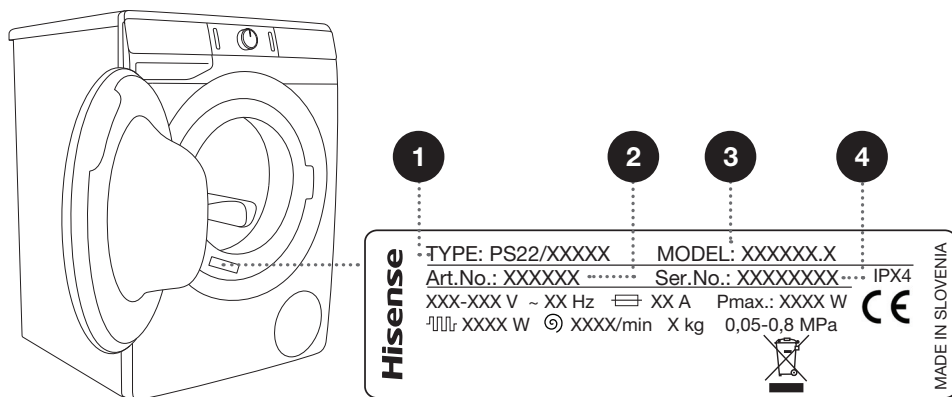

⚠ En cas de réparation, utilisez exclusivement des pièces détachées certifiées par des fabricants agréés.

⚠ Les réparations ou réclamations résultant d'un raccordement ou d'une utilisation non conforme ne sont pas couvertes par la garantie. Dans ce cas, les frais de l'intervention seront à la charge de l'utilisateur.

⚠ La garantie ne s'applique pas aux consommables, aux décolorations ou modifications mineures de la couleur, à l'augmentation du bruit qui résulte de l'âge de l'appareil et n'a pas de conséquence sur son fonctionnement, ainsi qu'aux défauts esthétiques qui n'affectent pas les fonctionnalités ou la sûreté de l'appareil.

⚠ La garantie ne couvre pas les dysfonctionnements dus aux perturbations de l'environnement (foudre, défaillances de l'installation électrique, catastrophes naturelles, etc.).

**Vous pouvez obtenir des informations complémentaires, des équipements et accessoires d'entretien auprès du Service Clients Hisense.**

# CONSEILS DE LAVAGE POUR UNE UTILISATION ÉCONOMIQUE DE VOTRE LAVE-LINGE

Lavez séparément vos nouveaux vêtements de couleur.

Lavez le linge très sale par petites quantités et augmentez la dose de lessive en poudre, ou sélectionnez le pré-lavage.

Appliquez un détacheur avant-lavage sur les taches rebelles.

Pour le linge peu sale, choisissez un programme court à température modérée, sans pré-lavage (par exemple **RAPIDE**).

Si vous faites la majorité de vos lessives à des températures peu élevées avec des détergents liquides, cela peut contribuer au développement de bactéries qui dégagent une mauvaise odeur dans le lave-linge. Pour éviter ce désagrément, nous vous recommandons de lancer le Nettoyage Tambour (Programme d'autonettoyage) à intervalles réguliers (voir le TABLEAU DES PROGRAMMES).

Pour faire des économies d'énergie et obtenir un meilleur résultat de lavage, il vaut mieux ne pas laver de très petites quantités de linge.

Avant de charger le linge dans le tambour, secouez-le.  
Employez uniquement des lessives destinées au lavage en machine.

Si l'eau distribuée dans votre région a une dureté supérieure à 14 degrés dH, il est indispensable d'utiliser un adoucissant anticalcaire. Les avaries des thermoplongeurs résultant de la non utilisation de produit anticalcaire ne sont pas couvertes par la garantie. Informez-vous de la dureté de l'eau auprès de votre compagnie de distribution ou de votre mairie.

Les produits blanchissants à base de chlore (eau de Javel) ne sont pas recommandés car ils peuvent endommager le thermoplongeur.

Ne mettez pas dans le tiroir à produits de la lessive en poudre contenant des grumeaux, car ils peuvent obstruer l'arrivée d'eau dans la cuve.

Nous vous conseillons de diluer les assouplissants trop épais pour éviter qu'ils obstruent l'ouverture du tiroir à produits.

Les lessives liquides sont prévues uniquement pour le lavage sans pré-lavage.

Si le linge est essoré à grande vitesse, il contient moins d'humidité ; le séchage en machine sera donc plus rapide et plus économique.

Dureté de l'eau	Degrés de dureté de l'eau			
	°dH (°N) Degré de dureté allemand	m mol/l Degré de dureté slovène	°fH(°F) Degré de dureté français	p.p.m Degré de dureté aux USA
1 - douce	< 8,4	< 1,5	< 15	< 150
2 - normale	8,4 - 14	1,5 - 2,5	15 - 25	150 - 250
3 - dure	> 14	> 2,5	> 25	> 250

☼ Informez-vous de la dureté de l'eau auprès de votre compagnie de distribution ou de votre mairie.

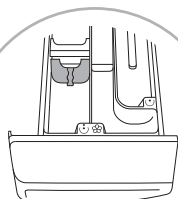
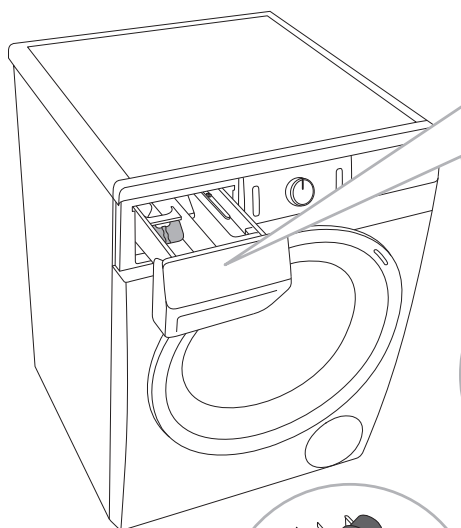

**1** Une cloison mobile est livrée avec le lave-linge ; elle vous permet d'utiliser de la lessive liquide dans le compartiment destiné au lavage principal ☺ (compartiment de gauche).

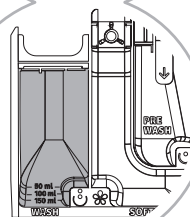

**2** Indicateur de niveau pour la lessive liquide ou en poudre

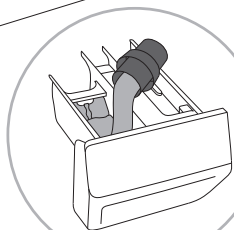

**3** Lorsque vous utilisez de la lessive en poudre, tirez la cloison vers le haut.



**4** Lorsque vous utilisez de la lessive liquide, poussez la cloison vers le bas.

#### Symboles dans les compartiments du tiroir à produits lessiviels

- ☼ pré-lavage
- ☺ lavage principal
- ☼ assouplissant

☹ Nous vous recommandons d'ajouter la lessive en poudre juste avant le départ du programme. Si vous l'a versez avant, veillez à ce que le compartiment du tiroir à produits soit parfaitement sec, sinon la poudre va s'agglomérer avant le démarrage du lavage.

☹ Versez l'assouplissant dans le tiroir à produits lessiviels, dans le compartiment repéré par le symbole ☹. Respectez les recommandations figurant sur l'emballage.

☹ Ne remplissez pas le compartiment destiné à l'assouplissant au-delà du niveau maximum indiqué, sinon l'assouplissant pénétrera trop tôt dans le tambour, ce qui conduira à un résultat de lavage médiocre.

# FICHE D'INFORMATIONS

## FICHE D'INFORMATIONS PRODUIT selon règlement UE n° 2019/2014

(selon le modèle)

<b>Nom du fournisseur ou marque commerciale:</b>					
<b>Adresse du fournisseur (°):</b>					
<b>Référence du modèle:</b>					
<b>Paramètres généraux du produit:</b>					
Paramètre	Valeur		Paramètre	Valeur	
Capacité nominale (°) (kg)	x,x		Dimensions en cm	Hauteur	x
				Largeur	x
				Profondeur	x
IEE <sub>w</sub> (°)	x,x		Classe d'efficacité énergétique (°)	[A/B/C/D/E/F/G] (°)	
Indice d'efficacité de lavage (°)	x,xx		Efficacité de rinçage (g/kg) (°)	x,x	
Consommation d'énergie en kWh par cycle, sur la base du programme »eco 40-60«. La consommation réelle d'énergie dépend des conditions d'utilisation de l'appareil.	x,xxx		Consommation d'eau en litres par cycle, sur la base du programme »eco 40-60«. La consommation d'eau réelle dépend des conditions d'utilisation de l'appareil et de la dureté de l'eau.	x	
Température maximale à l'intérieur du textile traité (°) (°C)	Capacité nominale	x	Taux d'humidité résiduelle (°) (%)	Capacité nominale	x
	Moitié	x		Moitié	x
	Quart	x		Quart	x
Vitesse d'essorage (°) (tr / min.)	Capacité nominale	x	Classe d'efficacité d'essorage (°)	[A/B/C/D/E/F/G] (°)	
	Moitié	x			
	Quart	x			
Durée du programme (°) (h:min)	Capacité nominale	x:xx	Type	[encastré/ en pose libre]	
	Moitié	x:xx			
	Quart	x:xx			
Émissions de bruit acoustique dans l'air (°) [dB(A) re 1 pW]	x		Classe d'émissions de bruit acoustique dans l'air (°) (phase d'essorage)	[A/B/C/D] (°)	

Mode arrêt (W)	x,xx	Mode veille (W)	x,xx
Démarrage différé (W) (le cas échéant)	x,xx	Mode veille avec maintien de la connexion au réseau (W) (le cas échéant)	x,xx
<b>Durée minimale de la garantie offerte par le fournisseur (6):</b>			
<b>Ce produit a été conçu pour libérer des ions argent au cours du cycle de lavage</b>		[OUI/NON]	

### Informations supplémentaires:

Lien internet vers le site web du fournisseur où se trouvent les informations visées à l'annexe II, point 9, du règlement (UE) 2019/2023 (a) de la Commission (b):

- (a) Pour le programme »eco 40-60«.
- (b) Les modifications de ces éléments ne sont pas considérées comme pertinentes aux fins de l'article 4, paragraphe 4, du règlement (UE) 2017/1369.
- (c) Si la base de données sur les produits génère automatiquement le contenu définitif de cette cellule, le fournisseur ne consigne pas ces données.

## MODE VEILLE

Si vous ne lancez aucun programme ou ne choisissez aucun réglage après avoir mis le lave-linge en marche (touche (1) **MARCHE/ARRÊT**), l'afficheur s'éteint au bout de 5 minutes et passe en mode Veille pour économiser l'électricité.

L'afficheur se réactive si vous tournez le sélecteur de programme (2) ou appuyez sur la touche (1) **MARCHE/ARRÊT**. Si vous ne faites rien pendant 5 minutes après la fin du programme, l'afficheur s'éteint pour économiser l'électricité.

$P_o$ = puissance pondérée en mode Arrêt [W]	< 0,5
$P_I$ = puissance pondérée en mode Veille [W]	< 0,5
$T_I$ = durée du mode Veille [min]	5,00



# MISE AU REBUT

Nos **emballages** sont en matériaux écologiques qui peuvent être recyclés, remis au service de la propreté ou détruits sans risque pour l'environnement. Dans ce but, tous les matériaux d'emballage sont pourvus du marquage approprié.



Ce **symbole** figure sur le produit ou sur son emballage en application de la directive européenne 2002/96/CE sur les Déchets d'Équipement Électrique et Électronique (DEEE). Cette directive sert de règlement cadre à la reprise, au recyclage et à la valorisation des appareils usagés dans toute l'Europe. Ce produit doit donc faire l'objet d'une collecte sélective. Lorsque vous ne l'utiliserez plus, remettez-le à un service de ramassage spécialisé ou à une déchèterie qui traite les DEEE.

Lorsque vous mettrez ce lave-linge **au rebut** à la fin de sa vie utile, coupez son câble d'alimentation et cassez le dispositif de fermeture du hublot pour éviter que les enfants ne s'y enferment (risque d'asphyxie).

En mettant ce produit **au rebut** conformément aux recommandations, vous contribuerez à éviter des conséquences néfastes pour la santé et l'environnement. Pour tout renseignement sur la mise au rebut et le recyclage de ce produit, veuillez contacter la mairie ou le service de la propreté de votre commune, ou encore le magasin dans lequel vous l'avez acheté.

*Nous nous réservons le droit de procéder à toutes modifications utiles. D'autre part, si quelques erreurs se sont glissées dans cette notice malgré notre vigilance, nous vous prions de nous en excuser.*





**Hisense**  
life reimagined

PS22 B1 PRIMARY ENTRY



fr (09-21)